

SC 4  
SC 4 Premium

 **KÄRCHER**<sup>®</sup>



Deutsch	5
English	11
Français	17
Italiano	23
Nederlands	29
Español	35
Português	41
Dansk	47
Norsk	52
Svenska	57
Suomi	63
Ελληνικά	69
Türkçe	75
Русский	80
Magyar	86
Čeština	92
Slovenščina	98
Polski	104
Românește	110
Slovenčina	116
Hrvatski	122
Srpski	128
Български	134
Eesti	140
Latviešu	146
Lietuviškai	152
Українська	158
Қазақша	164
العربية	179



Register and win!  
[www.kärcher.com/register-and-win](http://www.kärcher.com/register-and-win)

**EAC**



59654170 (11/14)

<b>DE</b> Kurzanleitung	<b>SV</b> Snabbguide	<b>RO</b> Instrucțiuni pe scurt
<b>EN</b> Quick reference	<b>FI</b> Pikaohje	<b>SK</b> Krátky návod
<b>FR</b> Instructions abrégées	<b>EL</b> Σύνοτομες οδηγίες	<b>HR</b> Kratke upute
<b>IT</b> In sintesi	<b>TR</b> Kısa Kullanım Talimatı	<b>SR</b> Kratko uputstvo
<b>NL</b> Korte handleiding	<b>RU</b> Краткое руководство	<b>BG</b> Кратко упу̀тване
<b>ES</b> Descripción breve	<b>HU</b> Rövid bevezetés	<b>ET</b> Lühijuhend
<b>PT</b> Instruções resumidas	<b>CS</b> Stručný návod	<b>LV</b> Īsa lietošanas instrukcija
<b>DA</b> Kort brugsanvisning	<b>SL</b> Kratko navodilo	<b>LT</b> Trumpa instrukcija
<b>NO</b> Kortveiledning	<b>PL</b> Skrócona instrukcja obsługi	<b>UK</b> Стилий посібник

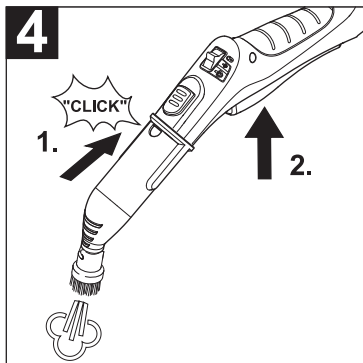
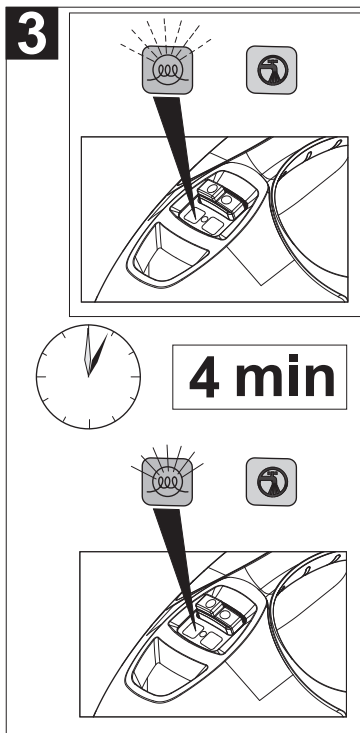
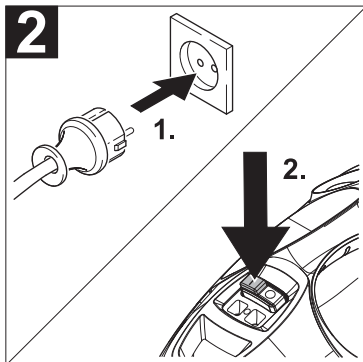
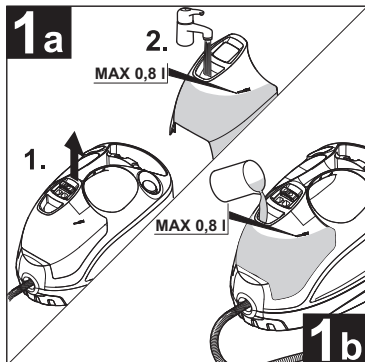

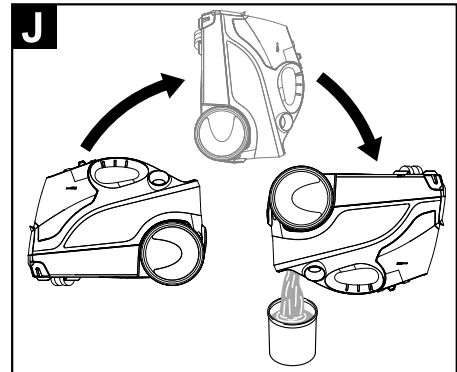
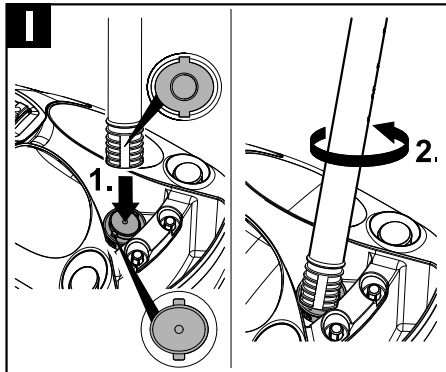
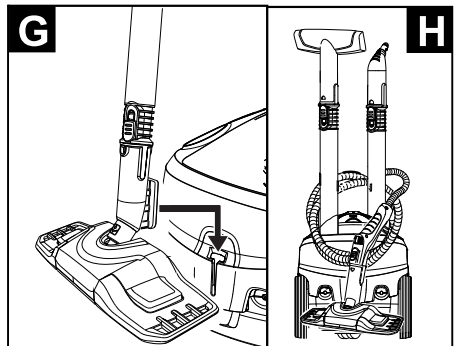
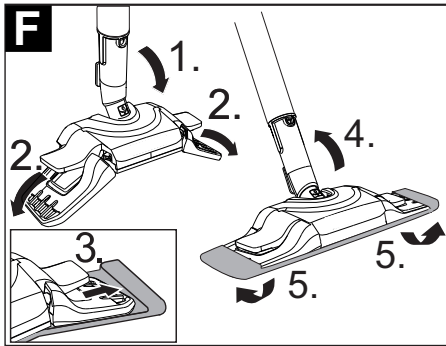
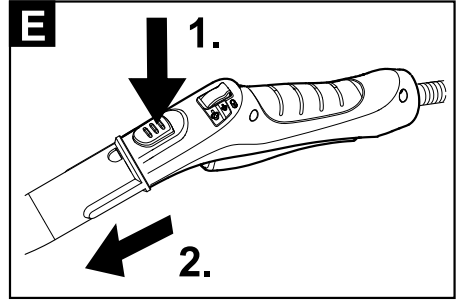
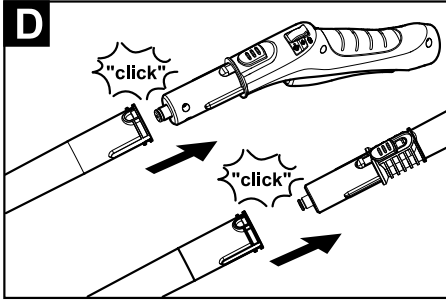
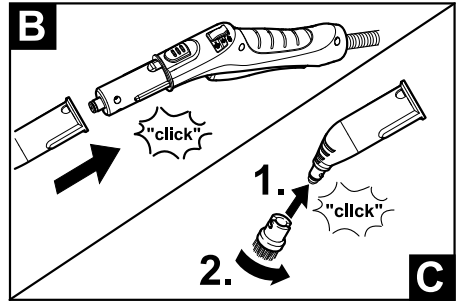
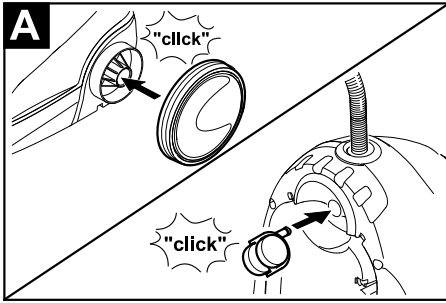

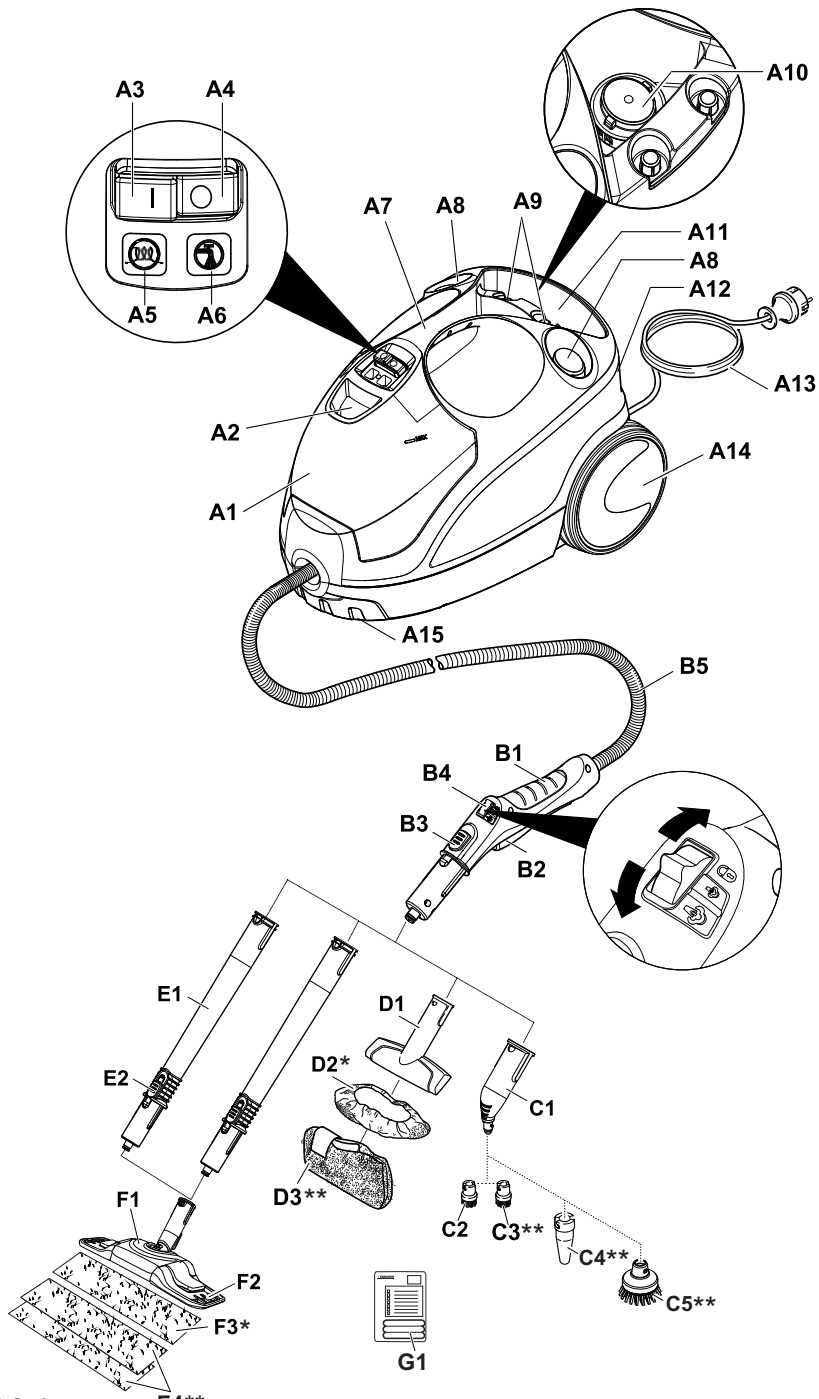

\* SC 4  
 \*\* SC 4 Premium

## Inhalt

Allgemeine Hinweise . . . . .	DE	5
Sicherheitseinrichtungen . . . . .	DE	5
Gerätebeschreibung . . . . .	DE	6
Kurzanleitung . . . . .	DE	6
Betrieb . . . . .	DE	6
Anwendung des Zubehörs . . . . .	DE	7
Pflege und Wartung . . . . .	DE	8
Hilfe bei Störungen . . . . .	DE	9
Technische Daten . . . . .	DE	9
Sonderzubehör . . . . .	DE	10

## Allgemeine Hinweise

### Sehr geehrter Kunde,



Lesen Sie vor der ersten Benutzung Ihres Gerätes diese Originalbetriebsanleitung und die beiliegenden Sicherheitshinweise.

Handeln Sie danach. Bewahren Sie beide Hefte für späteren Gebrauch oder für Nachbesitzer auf.

### Bestimmungsgemäße Verwendung

Benutzen Sie den Dampfreiniger ausschließlich für den Privathaushalt.

Das Gerät ist zur Reinigung mit Dampf bestimmt und kann mit geeignetem Zubehör, wie in dieser Betriebsanleitung beschrieben, verwendet werden. Es wird kein Reinigungsmittel benötigt. Beachten Sie dabei besonders die Sicherheitshinweise.

### Umweltschutz



Die Verpackungsmaterialien sind recyclebar. Bitte werfen Sie die Verpackungen nicht in den Hausmüll, sondern führen Sie diese einer Wiederverwertung zu.



Altgeräte enthalten wertvolle recyclingfähige Materialien, die einer Verwertung zugeführt werden sollten. Bitte entsorgen Sie Altgeräte deshalb über geeignete Sammelsysteme.

### Hinweise zu Inhaltsstoffen (REACH)

Aktuelle Informationen zu Inhaltsstoffen finden Sie unter:

[www.kaercher.de/REACH](http://www.kaercher.de/REACH)

### Symbole auf dem Gerät



**Dampf**  
ACHTUNG – Verbrühungsgefahr



ACHTUNG – Betriebsanleitung lesen!

### Lieferumfang

Der Lieferumfang Ihres Gerätes ist auf der Verpackung abgebildet. Prüfen Sie beim Auspacken den Inhalt auf Vollständigkeit.

Bei fehlendem Zubehör oder bei Transportschäden benachrichtigen Sie bitte ihren Händler.

### Ersatzteile

Verwenden Sie ausschließlich Original KÄRCHER Ersatzteile. Eine Ersatzteilübersicht finden Sie am Ende dieser Betriebsanleitung.

## Garantie

In jedem Land gelten die von unserer zuständigen Vertriebsgesellschaft herausgegebenen Garantiebedingungen. Etwaige Störungen an Ihrem Gerät beseitigen wir innerhalb der Garantiefrist kostenlos, sofern ein Material- oder Herstellungsfehler die Ursache sein sollte. Im Garantiefall wenden Sie sich bitte mit Kaufbeleg an Ihren Händler oder die nächste autorisierte Kundendienststelle.

(Adresse siehe Rückseite)

## Sicherheitseinrichtungen

### ⚠ VORSICHT

*Sicherheitseinrichtungen dienen dem Schutz des Benutzers und dürfen nicht verändert oder umgangen werden.*

### Druckregler

Der Druckregler hält den Kesseldruck während des Betriebs möglichst konstant. Die Heizung wird bei Erreichen des maximalen Betriebsdrucks im Kessel abgeschaltet und bei einem Druckabfall im Kessel infolge von Dampfnahme wieder zugeschaltet.

### Kesselthermostat

Wenn sich im Fehlerfall kein Wasser im Kessel befindet steigt die Temperatur im Kessel an. Der Kesselthermostat schaltet die Heizung ab. Ein normaler Betrieb ist wieder möglich, wenn der Kessel gefüllt ist.

### Sicherheitsthermostat

Fällt der Druckregler und das Kesselthermostat im Fehlerfall aus und überhitzt sich das Gerät, so schaltet der Sicherheitsthermostat das Gerät aus.

Wenden Sie sich zum Rückstellen des Sicherheitsthermostats an den zuständigen KÄRCHER Kundendienst.

### Wartungsverschluss

Der Wartungsverschluss ist zugleich ein Überdruckventil. Er verschließt den Kessel gegen den anstehenden Dampfdruck.

Sollte der Druckregler defekt sein, und der Dampfdruck im Kessel steigen, öffnet das Überdruckventil und Dampf tritt durch den Wartungsverschluss nach außen aus.

Wenden Sie sich vor Wiederinbetriebnahme des Gerätes an den zuständigen KÄRCHER Kundendienst.

## Gerätebeschreibung

→ Abbildungen siehe Ausklappseite 4



- A1 Wassertank
- A2 Einfüllöffnung Frischwassertank
- A3 Schalter – Ein
- A4 Schalter – Aus
- A5 Kontrolllampe - Heizung (GRÜN)
- A6 Kontrolllampe - Wassermangel (ROT)
- A7 Tragegriff
- A8 Halter für Zubehör
- A9 Halter für Zubehör
- A10 Wartungsverschluss
- A11 Aufbewahrung für Netzanschlussleitung
- A12 Parkhalterung für Bodendüse
- A13 Netzanschlussleitung mit Netzstecker
- A14 Laufräder (2 Stück)
- A15 Lenkrolle
- B1 Dampfpistole
- B2 Dampfhebel
- B3 Entriegelungstaste
- B4 Wahlschalter für Dampfmenge (mit Kindersicherung)
- B5 Dampfschlauch
- C1 Punktstrahldüse
- C2 Rundbürste                      Schwarz
- C3 Rundbürste                      Rot
- C4 Powerdüse
- C5 Rundbürste                      Groß
- D1 Handdüse
- D2 Frotteeüberzug
- D3 Mikrofaserüberzug
- E1 Verlängerungsrohre (2 Stück)
- E2 Entriegelungstaste
- F1 Bodendüse
- F2 Seitenklappen
- F3 Mikrofaserbodentuch
- F4 Mikrofaserbodentuch      2 Stück
- G1 Entkalkersticks

## Kurzanleitung

→ Abbildungen siehe Seite 2

Abbildung **1**

→ Wassertank bis zur Markierung „MAX“ füllen.

Abbildung **2**

→ Netzstecker einstecken.

→ Gerät einschalten.

Abbildung **3**

→ *Kontrolllampe - Heizung blinkt grün.*

Sobald die Kontrolllampe - Heizung konstant leuchtet ist der Dampfreiniger einsatzbereit.

Abbildung **4**

→ Zubehör an Dampfpistole anschließen.

→ Dampfhebel betätigen.

## Betrieb

→ Abbildungen siehe Ausklappseite 3



### Zubehör montieren

Abbildung **A**

→ Lenkrolle und Laufräder einstecken und einrasten.

Abbildung **B** + **C**

→ Benötigtes Zubehör (siehe Kapitel „Anwendung des Zubehörs“) mit der Dampfpistole verbinden. Dazu das offene Ende des Zubehörs auf die Dampfpistole stecken und soweit auf die Dampfpistole schieben, bis die Entriegelungstaste der Dampfpistole einrastet.

Abbildung **D**

→ Bei Bedarf die Verlängerungsrohre verwenden. Dazu ein bzw. beide Verlängerungsrohre mit der Dampfpistole verbinden. Benötigtes Zubehör auf das freie Ende des Verlängerungsrohres schieben.

### Zubehör trennen

→ Wahlschalter für Dampfmenge nach hinten stellen (Dampfhebel gesperrt).

Abbildung **E**

→ Zum Trennen der Zubehöerteile die Entriegelungstaste drücken und die Teile auseinander ziehen.

### Wassertank füllen

Der Wassertank kann jederzeit gefüllt werden.

#### **ACHTUNG**

*Kein Kondenswasser aus dem Wäschetrockner verwenden!*

*Keine Reinigungsmittel oder andere Zusätze (zum Beispiel Düfte) einfüllen!*

*Kein reines destilliertes Wasser verwenden! Max. 50% destilliertes Wasser und 50% Leitungswasser.*

*Kein gesammeltes Regenwasser verwenden!*

Der Wassertank kann zum Füllen abgenommen oder direkt am Gerät befüllt werden.

### Wassertank abnehmen

→ Wassertank senkrecht nach oben ziehen.

→ Wassertank senkrecht unter Wasserhahn bis zur Markierung „MAX“ füllen.

→ Wassertank einsetzen und nach unten drücken bis er einrastet.

### Direkt am Gerät

→ Wasser aus einem Gefäß in den Einfülltrichter gießen. Bis zur Markierung „MAX“ füllen.

### Gerät einschalten

→ Das Gerät auf festen Untergrund stellen.

→ Netzstecker in eine Steckdose stecken.

→ Schalter - Ein drücken, um das Gerät einzuschalten.

#### **Hinweis**

Befindet sich kein oder zu wenig Wasser im Dampfkessel, läuft die Wasserpumpe an und fördert Wasser vom Wassertank in den Dampfkessel. Der Füllvorgang kann mehrere Minuten dauern.

→ Warten bis die Kontrolllampe - Heizung konstant leuchtet.

Der Dampfreiniger ist einsatzbereit.

## Wasser nachfüllen

Bei Wassermangel im Wassertank blinkt die Kontrolllampe - Wassermangel rot und es ertönt ein Signalton.



→ Wassertank bis zur Markierung „MAX“ füllen.

### Hinweis

In kurzen Intervallen versucht die Wasserpumpe den Dampfkessel zu füllen. Ist die Befüllung erfolgreich, erlischt die rote Kontrolllampe.

## Dampfmenge regeln

Mit dem Wahlschalter für Dampfmenge wird die austretende Dampfmenge geregelt. Der Wahlschalter hat drei Stellungen:

	Maximale Dampfmenge
	Reduzierte Dampfmenge
	Kein Dampf - Kindersicherung <b>Hinweis:</b> <i>In dieser Stellung kann der Dampfhebel nicht betätigt werden.</i>

- Wahlschalter auf benötigte Dampfmenge stellen.
- Dampfhebel betätigen, dabei die Dampfpistole zuerst auf ein Tuch richten, bis der Dampf gleichmäßig ausströmt.

## Gerät ausschalten

- Schalter - Aus drücken, um das Gerät auszuschalten.
- Netzstecker aus der Steckdose ziehen.
- Restwasser aus Wassertank leeren.

## Gerät aufbewahren

Abbildungen **G** - **H**

- Verlängerungsrohre in die großen Halter für Zubehör stecken.
- Handdüse und Punktstrahldüse je auf ein Verlängerungsrohr stecken.
- Große Rundbürste auf die Punktstrahldüse befestigen.
- Kleine Rundbürste und Düsen in die mittleren Halter für Zubehör stecken.
- Bodendüse in die Parkhalterung einhängen.
- Dampfschlauch um die Verlängerungsrohre wickeln und Dampfpistole in die Bodendüse stecken.

## Anwendung des Zubehörs

### Wichtige Anwendungshinweise

#### Bodenflächen reinigen

Es wird empfohlen vor dem Einsatz des Dampfreinigers den Boden zu kehren oder zu saugen. So wird der Boden bereits vor der Feuchtreinigung von Schmutz/losen Partikeln befreit.

#### Auffrischen von Textilien

Vor Behandlung mit dem Dampfreiniger bitte immer die Verträglichkeit der Textilien an verdeckter Stelle prüfen: Zuerst Eindampfen, dann trocknen lassen und anschließend auf Farb- oder Formveränderung prüfen.

## Reinigung von beschichteten oder lackierten Oberflächen

Beim Reinigen von lackierten oder kunststoffbeschichteten Oberflächen wie z. B. Küchen- und Wohnmöbeln, Türen, Parkett können sich Wachs, Möbelpolitur, Kunststoffbeschichtungen oder Farbe lösen oder Flecken entstehen. Bei der Reinigung dieser Oberflächen ein Tuch kurz eindampfen und damit über die Oberflächen wischen.

### ACHTUNG

*Dampf nicht auf verleimte Kanten richten, da sich der Umleimer lösen könnte. Das Gerät nicht zum Reinigen von unversiegelten Holz- oder Parkettböden verwenden.*

### Glasreinigung

Erwärmen Sie bei niedrigen Außentemperaturen, vor allem im Winter, die Fensterscheibe, in dem Sie die gesamte Glasoberfläche leicht eindampfen. So werden Spannungen an der Oberfläche vermieden, die zu Glasbruch führen können.

Anschließend die Fensterfläche mit Handdüse und Überzug reinigen. Verwenden Sie zum Abziehen des Wassers einen Fensterabzieher oder wischen Sie die Flächen trocken.

### ACHTUNG

*Dampf nicht auf die versiegelten Stellen des Fensterrahmens richten, um diese nicht zu beschädigen.*

## Dampfpistole

Sie können die Dampfpistole auch ohne Zubehör benutzen, zum Beispiel:

- zum Beseitigen von leichten Falten aus hängenden Kleidungsstücken, indem Sie diese aus einer Entfernung von 10-20 cm bedampfen.
- zum Entstauben von Pflanzen. Hierbei einen Abstand von 20-40 cm halten.
- zum feuchten Staubwischen, indem ein Tuch kurz eingedampft wird und damit über Möbel gewischt wird.

## Punktstrahldüse

Je näher die Punktstrahldüse an der verschmutzten Stelle ist, desto höher ist die Reinigungswirkung, da Temperatur und Dampf am Düsenaustritt am höchsten sind. Besonders praktisch zur Reinigung von schwer zugänglichen Stellen, Fugen, Armaturen, Abflüssen, Waschbecken, WCs, Jalousien oder Heizkörpern. Starke Kalkablagerungen können vor dem Dampfreinigen mit Essig oder Zitronensäure beträufelt werden, 5 Minuten einwirken lassen, danach abdampfen.

Abbildung **E**

- Punktstrahldüse auf die Dampfpistole montieren.

## Rundbürste (klein)

Die Rundbürste kann als Ergänzung auf die Punktstrahldüse montiert werden. Durch Bürsten können damit hartnäckige Verschmutzungen leichter entfernt werden.

### ACHTUNG

*Nicht geeignet zur Reinigung empfindlicher Flächen.*

Abbildung **C**

- Rundbürste auf Punktstrahldüse befestigen.

## Powerdüse

Die Powerdüse kann als Ergänzung auf die Punktstrahldüse montiert werden.

Die Powerdüse erhöht die Ausströmungsgeschwindigkeit des Dampfes. Daher eignet sie sich gut für die Reinigung von besonders hartnäckigem Schmutz, Ausblasen von Ecken, Fugen usw.

Abbildung **C**

- Powerdüse entsprechend der Rundbürste auf Punktstrahldüse befestigen.

## Rundbürste (groß)

Die Rundbürste kann als Ergänzung auf die Punktstrahldüse montiert werden. Mit dieser Rundbürste können große abgerundete Flächen (z. B. Waschbecken, Duschwanne, Badewanne, Küchenspülbecken) gereinigt werden.

### ACHTUNG

*Nicht geeignet zur Reinigung empfindlicher Flächen.*

Abbildung **C**

- Rundbürste auf Punktstrahldüse befestigen.

## Handdüse

Überzug über die Handdüse ziehen. Besonders gut geeignet für kleine abwaschbare Flächen, Duschkabinen und Spiegel.

Abbildung **B**

- Handdüse auf die Dampfpistole montieren.

## Bodendüse

Geeignet für alle abwaschbaren Wand- und Bodenbeläge, z. B. Steinböden, Fliesen und PVC-Böden. Arbeiten Sie auf stark verschmutzten Flächen langsam, damit der Dampf länger einwirken kann.

### Hinweis

Reinigungsmittelrückstände oder Pflegeemulsionen, die sich noch auf der zu reinigenden Fläche befinden, könnten bei der Dampfreiniger auf Schlieren führen, die bei mehrmaliger Anwendung aber verschwinden.

Abbildung **D**

- Verlängerungsrohre mit der Dampfpistole verbinden.

- Bodendüse am Verlängerungsrohr befestigen.

Abbildung **F**

- Bodentuch an Bodendüse befestigen.
- Verlängerungsrohr weit nach vorne kippen bis es senkrecht steht, dadurch klappen die Seitenklappen der Bodendüse nach unten.
- Bodendüse auf Bodentuch stellen, so dass die Seitenklappen in die beiden Laschen des Bodentuches hineinfahren.
- Verlängerungsrohr wieder nach hinten kippen, dadurch verrasten die Seitenklappen und das Tuch sitzt fest an der Bodendüse.

### Bodendüse parken

Abbildung **G**

- Bei Arbeitsunterbrechung die Bodendüse in die Parkhalterung einhängen.

## Pflege und Wartung

### Ausspülen des Dampfkessels

Spülen Sie den Dampfkessel des Dampfreinigers spätestens nach jeder 10. Tankfüllung aus.

- Netzstecker aus der Steckdose ziehen.
- Dampfreiniger abkühlen lassen.

- Wassertank entleeren.
- Zubehör aus den Zubehöraltern entnehmen.

Abbildung **I**

- Wartungsverschluss öffnen. Dazu das offene Ende eines Verlängerungsrohrs auf den Wartungsverschluss aufsetzen, in die Führung einrasten und aufdrehen.
- Dampfkessel mit Wasser füllen und kräftig schwenken. Dadurch lösen sich Kalkrückstände, die sich auf dem Boden des Dampfkessels abgesetzt haben.

Abbildung **J**

- Vorhandenes Wasser vollständig aus dem Kessel leeren.

### Entkalken des Dampfkessels

Da sich an der Kesselwand Kalk festsetzt, empfehlen wir, den Dampfkessel in folgenden Abständen zu entkalken (TF=Tankfüllungen):

Härtebereich		° dH	mmol/l	TF
I	weich	0-7	0-1,3	100
II	mittel	7-14	1,3-2,5	90
III	hart	14-21	2,5-3,8	75
IV	sehr hart	>21	>3,8	50

### Hinweis

Die Härte des Leitungswassers können Sie bei Ihrem Wasserwirtschaftsamt oder den Stadtwerken erfragen.

- Netzstecker aus der Steckdose ziehen.
- Dampfreiniger abkühlen lassen.
- Wassertank entleeren.
- Zubehör aus den Zubehöraltern entnehmen.

Abbildung **I**

- Wartungsverschluss öffnen. Dazu das offene Ende eines Verlängerungsrohrs auf den Wartungsverschluss aufsetzen, in die Führung einrasten und aufdrehen.

Abbildung **J**

- Vorhandenes Wasser vollständig aus dem Kessel leeren.
- Verwenden Sie zum Entkalken die KÄRCHER Entkalkersticks. Beachten Sie beim Ansetzen der Entkalkerlösung die Dosierungshinweise auf der Verpackung.
- Füllen Sie die Entkalkerlösung in den Kessel und lassen Sie die Lösung ca. 8 Stunden einwirken.
- Nach 8 Stunden die Entkalkerlösung vollständig ausschütten. Es bleibt noch eine Restmenge Lösung im Dampfkessel, deshalb den Kessel zweibis dreimal mit kaltem Wasser ausspülen, um alle Rückstände des Entkalkers zu entfernen.

Abbildung **J**

- Vorhandenes Wasser vollständig aus dem Kessel leeren.
- Die Aufbewahrung für die Netzanschlussleitung trocknen.
- Wartungsverschluss mit dem Verlängerungsrohr zuschrauben.
- Wassertank füllen.
- Der Dampfreiniger ist einsatzbereit.

### Pflege des Zubehörs

### Hinweis

Bodentuch und Überzug für Handdüse sind bereits vorgewaschen und können sofort zum Arbeiten mit dem Dampfreiniger verwendet werden.



- Verschmutzte Bodentücher und Überzüge bei 60 °C in der Waschmaschine waschen. Keinen Weichspüler verwenden, damit die Tücher den Schmutz gut aufnehmen können. Die Frotteetücher sind für den Trockner geeignet. Die Mikrofaser-tücher sind nicht für den Trockner geeignet.

### Hilfe bei Störungen

Störungen haben oft einfache Ursachen, die Sie mit Hilfe der folgenden Übersicht selbst beheben können. Im Zweifelsfall oder bei hier nicht genannten Störungen wenden Sie sich bitte an den autorisierten Kundendienst.

#### Lange Aufheizzeit

##### Dampfkessel ist verkalkt.

- Dampfkessel entkalken.

#### Kein Dampf

##### Kontrolllampe - Wassermangel blinkt rot und Signalton ertönt.

Kein Wasser im Wassertank.

- Wassertank bis zur Markierung „MAX“ füllen.

##### Kontrolllampe - Wassermangel leuchtet rot.

Kein Wasser im Dampfkessel. Überhitzungsschutz der Pumpe hat ausgelöst.

- Gerät ausschalten.
- Wassertank füllen.
- Gerät einschalten.

Wassertank nicht richtig eingesetzt oder verkalkt.

- Wassertank entnehmen und spülen.
- Wassertank einsetzen und nach unten drücken bis er einrastet.

##### Dampfhebel lässt sich nicht drücken.

Dampfhebel ist mit der Verriegelung / Kindersicherung gesichert.

- Wahlschalter für Dampfmenge nach vorne stellen.

#### Hoher Wasseraustrag

##### Dampfkessel ist verkalkt.

- Dampfkessel entkalken.

### Technische Daten

#### Stromanschluss

Spannung	220-240 V 1~50-60 Hz
----------	-------------------------

Schutzgrad	IPX4
------------	------

Schutzklasse	I
--------------	---

#### Leistungsdaten

Heizleistung	2000 W
--------------	--------

Betriebsdruck max.	0,35 MPa
--------------------	----------

Aufheizzeit	4 Minuten
-------------	-----------

Dampfmenge Dauerdampfen	50 g/min
Dampfstoß max.	110 g/min

#### Füllmenge

Wassertank	0,8 l
------------	-------

Dampfkessel	0,5 l
-------------	-------

#### Maße

Gewicht (ohne Zubehör)	4,1 kg
------------------------	--------

Länge	350 mm
-------	--------

Breite	280 mm
--------	--------

Höhe	270 mm
------	--------

*Technische Änderungen vorbehalten!*

## Sonderzubehör



Bestellnummer	
<b>Mikrofaser Tuchset für Bodendüse</b> 2.863-020	<b>Comfort Plus</b> 2 Soft-Bodentücher aus hochwertiger Mikrofaser.
<b>Mikrofaser-Tuchset, Soft-Überzug</b> 2.863-174	2 Soft-Überzüge aus hochwertiger Mikrofaser.
<b>Frottee-Überzüge</b> 6.370-990	5 Überzüge aus Baumwolle
<b>Rundbürstenset</b> 2.863-058	4 Rundbürsten für die Punktstrahldüse
<b>Rundbürstenset mit Messingborsten</b> 2.863-061	Zum Entfernen von hartnäckigem Schmutz. Ideal auf unempfindlichen Oberflächen.
<b>Rundbürste mit Schaber</b> 2.863-140	Rundbürste mit zwei Reihen hitzebeständiger Borsten und einem Schaber. Nicht geeignet auf empfindlichen Oberflächen.
<b>Große Rundbürste</b> 2.863-022	Bietet dank großer Reinigungsfläche noch mehr Anwendungsmöglichkeiten, besonders für größere Flächen.
<b>Powerdüse und Verlängerung</b> 2.884-282	Für die Reinigung von schwer zugänglichen Stellen (z.B. Ecken) mit erhöhter Reinigungskraft.
<b>Dampf-Turbobürste</b> 2.863-159	Für Reinigungsaufgaben bei denen sonst geschrubbt werden muss
<b>Textilpflegedüse</b> 4.130-390	Zum Auffrischen von Kleidung und Textilien.
<b>Tapetenlöser</b> 2.863-062	zum Entfernen von Tapeten und Leimresten
<b>Entkalkersticks (9 Stück)</b> 6.295-206	

## Contents

General information . . . . .	EN	5
Safety Devices . . . . .	EN	5
Description of the Appliance . . . . .	EN	6
Quick Reference . . . . .	EN	6
Operation . . . . .	EN	6
How to Use the Accessories . . . . .	EN	7
Maintenance and care . . . . .	EN	8
Troubleshooting . . . . .	EN	9
Technical specifications . . . . .	EN	9
Special accessories . . . . .	EN	10

## General information

### Dear Customer,

  Please read and comply with these original operating instructions and the enclosed safety instructions. Proceed accordingly. Keep both booklets for future reference or subsequent owners.

### Proper use

Use the steam cleaner only for private households. The appliance is intended to be used with steam and can be used with the appropriate accessories as described in these operating instructions. You will not need any detergent. Please adhere to the safety instructions.

### Environmental protection



The packaging material can be recycled. Please do not place the packaging into the ordinary refuse for disposal, but arrange for the proper recycling.



Old appliances contain valuable materials that can be recycled. Please arrange for the proper recycling of old appliances. Please dispose your old appliances using appropriate collection systems.

### Notes about the ingredients (REACH)

You will find current information about the ingredients at:

[www.kaercher.com/REACH](http://www.kaercher.com/REACH)

### Symbols on the machine



**Steam**  
CAUTION - Danger of scalding



 CAUTION – Please read the operating instructions!

### Scope of delivery

The scope of delivery of your appliance is illustrated on the packaging. Check the contents of the appliance for completeness when unpacking.

In the event of missing accessories or any transport damage, please contact your dealer.

### Spare parts

Use only original KÄRCHER spare parts. You will find a list of spare parts at the end of these operating instructions.

## Warranty

The warranty terms published by the relevant sales company are applicable in each country. We will repair potential failures of your appliance within the warranty period free of charge, provided that such failure is caused by faulty material or defects in manufacturing. In the event of a warranty claim please contact your dealer or the nearest authorized Customer Service centre. Please submit the proof of purchase. (See address on the reverse)

## Safety Devices

### ⚠ CAUTION

*Safety devices protect the user and must not be modified or bypassed.*

### Pressure controller

The pressure controller keeps the boiler pressure during the operation as constant as possible. The heating is turned off if the maximum operating pressure of 4 bar is reached in the boiler and is reactivated in case of a pressure drop in the boiler due to steam tapping.

### Kesselthermostat

If, in case of a malfunction, there is no water in the boiler, the temperature in the boiler rises. The boiler thermostat turns off the heating. Once the boiler is filled, normal operation can continue.

### Safety thermostat

The safety thermostat turns off the appliance if the boiler thermostat and the pressure controller fails and the appliance overheats in case of a malfunction. Please contact your local KÄRCHER customer service to arrange for the reset of the safety thermostat.

### Maintenance lock

The maintenance lock acts as a pressure control valve at the same time. It seals the boiler against the steam pressure that builds up in the boiler.

If the pressure controller is defect and the steam pressure in the boiler rises, the pressure control valve, and steam is emitted through the maintenance lock to the outside.

Please contact your local KÄRCHER customer service before you put the appliance into operation again.

## Description of the Appliance

→ Illustrations on fold-out page 4!



- A1 Water reservoir
- A2 Fresh water reservoir filler neck
- A3 Switch - ON
- A4 Switch - OFF
- A5 Indicator lamp - heating (GREEN)
- A6 Indicator lamp "water shortage" (RED)
- A7 Carrying handle
- A8 Holder for accessories
- A9 Holder for accessories
- A10 Maintenance lock
- A11 Storage for mains connection cable
- A12 Storage holder for floor nozzle
- A13 Mains cable with mains plug
- A14 Running wheels (2 ea.)
- A15 Steering roller
- B1 Steam gun
- B2 Steam lever
- B3 Unlocking button
- B4 Selector switch for the steam volume (with child protection)
- B5 Steam hose
- C1 Detail nozzle
- C2 Round brush           Black
- C3 Round brush           Red
- C4 Power nozzle
- C5 Round brush           Large
- D1 Hand nozzle
- D2 Terry cloth cover
- D3 Microfibre cloth cover
- E1 Extension tubes (two tubes)
- E2 Unlocking button
- F1 Floor nozzle
- F2 Side-flaps
- F3 Microfibre floor cloth
- F4 Microfibre floor cloth   2 pieces
- G1 Decalcifying sticks

## Quick Reference

→ Illustrations on Page 2

Illustration 1

→ Fill the water reservoir up to the "MAX" marking.

Illustration 2

→ Plug in the mains plug.

→ Turn on the appliance.

Illustration 3

→ *Indicator lamp "heating on" is blinking (green)*  
Once the indicator lamp (heater) lights up permanently, the steam cleaner is ready to use.

Illustration 4

→ Connect the accessories to the steam gun.

→ Operate steam lever.

## Operation

→ Illustrations on fold-out page 3!



### Attaching the Accessories

Illustration A

→ Insert steering roller and running wheels and lock them.

Illustration B + C

→ Connect the required accessories (see Chapter "How to use the accessories") to the steam gun. Insert the open end of the accessory on the steam gun and push onto the steam gun until the unlocking button of the steam gun locks into place.

Illustration D

→ Use the extension tubes if necessary. To do so, connect one or both extension tubes to the steam gun. Insert the required accessories on the free end of the extension tube.

### Removing the Accessories

→ Move the selector switch for the steam volume back (steam lever locked).

Illustration E

→ To detach the accessory parts, press the unlocking button and pull the items apart.

### Filling the Water Reservoir

The water reservoir may be refilled at any time.

#### ATTENTION

*Do not use condensation water from the drier!*

*Do not fill with detergent or other additives (for example fragrances)!*

*Do not use pure distilled water! Max. 50% distilled water and 50% tap water.*

*Do not use collected rain water!*

You can remove the water reservoir to fill it or you can fill it directly on the appliance.

### Take off water reservoir

→ Pull the water reservoir straight up.

→ Fill the water reservoir up to the "MAX" marking while positioned vertically under the water tap.

→ Insert the water reservoir and press downwards until it arrests.

### Directly on the appliance

→ Pour water from a container into the funnel inlet. Fill up to the "MAX" marking.

### Turning on the Appliance

→ Place the unit securely on a firm surface.

→ Insert the mains plug into a socket.

→ Press the ON switch to turn on the appliance.

#### Note

If there is no or not enough water in the steam boiler, the water pump starts and supplies water from the reservoir into the steam boiler. The filling process may take several minutes.

→ Wait until the indicator lamp (heater) lights up permanently.

The steam cleaner is ready to use.

## Refilling Water

In case of water shortage, the indicator lamp "water shortage" glows red in the water reservoir and a signal can be heard.



→ Fill the water reservoir up to the "MAX" marking.

### Note

The water pump tries to fill the steam boiler in short intervals. If the filling process is successful, the red indicator lamp goes off.

## Adjusting the Steam Quantity

Use the selector switch for the steam volume to regulate the discharged steam. The selector switch has three positions:

	Maximum steam volume
	Reduced steam volume
	No steam - child protection <b>Note:</b> <i>In this lever position, the steam lever cannot be used.</i>

- Set selector switch to the required steam volume.
- While operating the steam switch, always direct the steam gun at a separate piece of cloth until the steam is emitted evenly.

## Turning Off the Appliance

- Press the OFF switch to turn off the appliance.
- Disconnect the mains plug from the socket.
- Empty the residual water from the water reservoir.

## Storing the Appliance

Illustrations **G** - **H**

- Put the extension pipes into the large accessory compartments.
- Insert the manual nozzle and detail nozzle onto each extension pipe.
- Attach the big round brush to the small detail nozzle.
- Put the small round brush and nozzles into the medium accessory compartment.
- Hook the floor nozzle into the parking position.
- Wrap the steam hose around the extension pipes and insert the steam pistol into the floor nozzle.

## How to Use the Accessories

### Important application instructions

#### Cleaning floor surfaces

It is recommended to sweep or vacuum the floor prior to using the steam cleaner. This way, the floor is already cleared of dirt/loose particles prior to the wet cleaning.

#### Refreshing textiles

Prior to treatment with the steam cleaner, always check the reaction of the textiles in an inconspicuous location: Steam at first, then let dry and then check for colour or shape changes.

## Cleaning of Coated or Lacquered Surfaces

When cleaning painted or plastic-coated surfaces, as found on kitchen and living room furniture, doors, parquet; wax, furniture polish, plastic surfaces or paint can come loose or stains can be created. When cleaning these surfaces, briefly steam a cloth and wipe the surfaces with it.

### ATTENTION

*Never direct the steam jet at glued edges as the edge band may loosen. Do not use the steam cleaner on unsealed wooden or parquet floors.*

## Cleaning of Glass

In case of low outside temperatures, especially in the winter, warm up the window pane by slightly steaming the entire glass surface. This will prevent tensions on the surface which might lead to glass breakage.

Then clean the window surface with the hand nozzle and attachment. Use a squeegee to remove the water or wipe the surfaces dry.

### ATTENTION

*Do not direct steam onto the sealed locations of the window frame to prevent damage.*

## Steam gun

You can use the steam gun without any additional accessories, e.g.:

- to remove light wrinkles from hanging clothes by steaming them at a distance of 10 to 20 cm.
- to remove dust from plants. Here, keep a distance of 20-40 cm.
- for moist dusting, by briefly steaming the cloth and wiping the furniture with it.

## Detail nozzle

The closer this nozzle is to the contaminated area, the higher the cleaning effect, as the temperature and the steam are highest at the nozzle output. Especially suited for cleaning difficult access locations, joints, fittings, drains, sinks, toilets, blinds and heaters. Heavy lime scale can be drenched in vinegar prior to steam-cleaning. Let the vinegar penetrate for about 5 minutes.

Illustration **E**

- Install detail nozzle on the steam gun.

## Round brush (small)

The round brush can be installed onto the detail nozzle as an accessory. Attached brushes can therefore be used to remove heavy soiling.

### ATTENTION

*Not suitable for cleaning sensitive surfaces.*

Illustration **C**

- Attach the round brush to the detail nozzle.

## Power nozzle

The power nozzle can be installed onto the detail nozzle as an accessory.

The power nozzle increases the emission speed of the steam. Therefore, it is well-suited for cleaning very tough dirt, blowing out corners, grooves, etc.

Illustration **C**

- Attach the power nozzle to the detail nozzle according to the round brush.

## Round brush (big)

The round brush can be installed onto the detail nozzle as an accessory. This round brush allows to clean large rounded surfaces (e.g. sink, shower tray, bathtub, kitchen sink).

### ATTENTION

*Not suitable for cleaning sensitive surfaces.*

Illustration **C**

- Attach the round brush to the detail nozzle.

## Hand nozzle

Pull the cloth cover over the hand nozzle. Especially well-suited for small washable areas, shower stalls and mirrors.

Illustration **B**

- Install hand nozzle on steam gun.

## Floor nozzle

Suited for all washable walls and floor coverings, e.g. stone floors, tiles and PVC floors. Work slowly on very dirty surfaces to allow the steam to act on the dirt for a longer period of time.

### Note

Detergent residue or care emulsions that are still present on the surface to be cleaned can lead to streaks during steam cleaning. However, these will disappear with repeated cleaning procedures.

Illustration **D**

- Connect the extension tubes with the steam gun.
  - Connect the floor nozzle to the extension tubes.
- Illustration **F**
- Attach the floor cloth to the floor nozzle.
  - Tip extension tube far forward until it is perpendicular, thereby the side flaps of the floor nozzle fold up down.
  - Place the floor nozzle on top of the floor cloth, allow the side flaps to slide into the two tabs of the floor cloth.
  - Tip the extension tube back again, thereby the side flaps lock and the cloth firmly at the floor nozzle.

## Parking the floor nozzle

Illustration **G**

- During work breaks, hook the floor nozzle into the parking holder.

## Maintenance and care

### Rinsing the steam boiler

Rinse the steam cleaner boiler at the latest after 10 boiler fillings.

- Disconnect the mains plug from the socket.
- Allow the steam cleaner to cool down.
- Empty the water reservoir.
- Remove the accessories from the accessory compartments.

Illustration **II**

- Open the maintenance lock. For this, place the open end of an extension pipe onto the maintenance lock, lock it into the guide and unscrew it.
- Fill the boiler with water and swing it strongly. This dissolves lime scaling residing on the boiler bottom.

Illustration **J**

- Completely empty the steam boiler to remove existing water.

## Descaling the Steam Boiler

As limescale builds up on the boiler walls, we recommend to descale the boiler in the following intervals (RF = reservoir fillings):

Degree of hardness		° dH	mmol/l	TF
I	soft	0-7	0-1,3	100
II	medium	7-14	1,3-2,5	90
III	hard	14-21	2,5-3,8	75
IV	very hard	>21	>3,8	50

### Note

The hardness of the tap water can be inquired at your water management office or the municipal utilities.

- Disconnect the mains plug from the socket.
- Allow the steam cleaner to cool down.
- Empty the water reservoir.
- Remove the accessories from the accessory compartments.

Illustration **II**

- Open the maintenance lock. For this, place the open end of an extension pipe onto the maintenance lock, lock it into the guide and unscrew it.

Illustration **J**

- Completely empty the steam boiler to remove existing water.
- Use KÄRCHER descaler sticks for descaling. Please follow the dosing instructions on the packaging when preparing the descaler.
- Pour the descaling solution into the boiler and allow it to react for approximately 8 hours.
- Completely empty the descaling solution after 8 hours. A small amount of the solution will remain in the boiler. Therefore, you should rinse the boiler two to three times with cold water to remove any residues of the descaler.

Illustration **J**

- Completely empty the steam boiler to remove existing water.
- Allow the storage compartment for the mains cable to dry.
- Screw the maintenance lock in using the extension pipe.
- Fill the water reservoir
- The steam cleaner is ready to use.

## Care of the Accessories

### Note

The floor cleaning cloth and the cloth cover have been pre-washed and can be used immediately for working with the steam cleaner.

- You can wash dirty floorcloths and cloth covers in the washing machine at 60°C. Do not use a liquid softener as this would affect the ability of the cloths to pick up dirt. You may tumble dry the terry cloths. The microfiber cloths are not suitable for the tumble.

## Troubleshooting

Often, failures have simple causes and you can do the troubleshooting yourself using the following overview. If you are in doubt or if the failure is not listed here please contact the authorized customer service.

### Long heating-up time

#### Steam boiler is decalcified

- Descale the steam boiler.

### No steam

#### Indicator lamp - "water shortage" blinks red and signal sounds

No water in the water reservoir.

- Fill the water reservoir up to the "MAX" marking.

#### Indicator lamp "water shortage" glows red

No water in the steam boiler. Overheating protection of the pump was triggered.

- Turn off the appliance.
- Fill the water reservoir
- Turn on the appliance.

Water reservoir has not been inserted properly or is calcified.

- Remove the water reservoir and rinse it.
- Insert the water reservoir and press downwards until it arrests.

#### Steam lever cannot be pressed anymore

Steam switch is secured with the lock / child-proof lock.

- Move the selector switch for the steam volume to the front.

### High water output

#### Steam boiler is decalcified

- Descale the steam boiler.

## Technical specifications

### Power connection

Voltage	220-240 V 1~50-60 Hz
---------	-------------------------

Protection class	IPX4
------------------	------

Protective class	I
------------------	---

### Performance data

Heating output	2000 W
----------------	--------

Operating pressure max.	0,35 MPa
-------------------------	----------

Heating time	4 Minutes
--------------	-----------

### Steam volume

Continuous steaming	50 g/min
---------------------	----------

Steam push max.	110 g/min
-----------------	-----------

### Filling quantity

Water reservoir	0,8 l
-----------------	-------

Boiler capacity	0,5 l
-----------------	-------

### Dimensions

Weight (without accessories)	4,1 kg
------------------------------	--------

Length	350 mm
--------	--------

Width	280 mm
-------	--------

Height	270 mm
--------	--------

***Subject to technical modifications!***

## Special accessories

	Order number
<b>Microfibre cloth kit for floor nozzle Comfort Plus</b> 2 soft cloth kit made of high quality microfibre.	2.863-020
<b>Microfibre cloth set, soft cover</b> 2 soft covers made of high quality microfibre.	2.863-174
<b>Terry-cloth covers</b> 5 covers made of cotton	6.370-990
<b>Round brush kit</b> 4 round brushes for the detail nozzle	2.863-058
<b>Round brush kit with brass bristles</b> Removal of especially stubborn dirt ideal for insensitive surfaces.	2.863-061
<b>Round brush with scraper</b> Round brush with two rows of heat-resistant bristles and a scraper. Not suitable for sensitive surfaces.	2.863-140
<b>Big round brush</b> Because of large cleaning surface it provides more application possibilities, especially for larger areas.	2.863-022
<b>Power nozzle and extension</b> For the cleaning of difficult to access areas (such as corners) with increased cleaning power.	2.884-282
<b>Turbo steam brush</b> For cleaning tasks where you would usually have to scrub.	2.863-159
<b>Textile care nozzle</b> For freshening up clothes and textiles.	4.130-390
<b>Wallpaper remover</b> To remove wallpaper and glue residue.	2.863-062
<b>Decalcifying sticks (9 pieces)</b>	6.295-206



## Contenu

Consignes générales . . . . .	FR	5
Dispositifs de sécurité . . . . .	FR	5
Description de l'appareil . . . . .	FR	6
Instructions abrégées . . . . .	FR	6
Fonctionnement . . . . .	FR	6
Utilisation des accessoires . . . . .	FR	7
Entretien et maintenance . . . . .	FR	8
Assistance en cas de panne . . . . .	FR	9
Caractéristiques techniques . . . . .	FR	9
Accessoires en option . . . . .	FR	10

## Consignes générales

**Cher client,**



Avant la première utilisation de votre appareil, lire attentivement ce manuel d'instructions original et les consignes de sécurité qu'il contient. Respecter l'ensemble de ces instructions. Conservez les deux livrets pour une utilisation ultérieure ou pour le futur propriétaire.

### Utilisation conforme

N'utiliser le nettoyeur à vapeur que pour le secteur privé.

L'appareil est destiné au nettoyage avec de la vapeur et peut être utilisé avec les accessoires appropriés de la manière décrite dans les présentes instructions de service. Il ne nécessite aucun détergent. Respecter en particulier pour cela les consignes de sécurité.

### Protection de l'environnement



Les matériaux constitutifs de l'emballage sont recyclables. Ne pas jeter les emballages dans les ordures ménagères, mais les remettre à un système de recyclage.



Les appareils usés contiennent des matériaux précieux recyclables lesquels doivent être apportés à un système de recyclage. Pour cette raison, utilisez des systèmes de collecte adéquats afin d'éliminer les appareils usés.

### Instructions relatives aux ingrédients (REACH)

Les informations actuelles relatives aux ingrédients se trouvent sous :

[www.kaercher.com/REACH](http://www.kaercher.com/REACH)

### Symboles sur l'appareil



**Vapeur**  
ATTENTION - Risque de brûlures



ATTENTION - Lire les instructions de service !

### Contenu de livraison

L'étendue de la fourniture de votre appareil figure sur l'emballage. Lors du déballage, contrôler l'intégralité du matériel.

S'il manque des accessoires ou en cas de dommages imputables au transport, informer immédiatement le revendeur.

## Pièces de rechange

Utiliser uniquement des pièces de rechange de la marque Kärcher®. Vous trouverez une liste des pièces de rechanges à la fin de cette notice.

## Garantie

Dans chaque pays, les conditions de garantie en vigueur sont celles publiées par notre société de distribution responsable. Les éventuelles pannes sur l'appareil sont réparées gratuitement dans le délai de validité de la garantie, dans la mesure où celles-ci relèvent d'un défaut matériel ou d'un vice de fabrication. En cas de recours en garantie, adressez-vous à votre revendeur ou au service après-vente agréé le plus proche munis de votre preuve d'achat.

(Adresse au dos)

## Dispositifs de sécurité

### ⚠ PRÉCAUTION

Le but des dispositifs de sécurité est de protéger l'utilisateur. Ils ne doivent en aucun cas être transformés ou désactivés.

### Régulateur de pression

Le manostat est chargé de conserver la pression de la chaudière à un niveau aussi constant que possible durant le fonctionnement. Lorsque la pression de service maximale admissible est atteinte dans la chaudière, le chauffage est désactivé. Il se remet en marche en cas de chute de pression provoquée par une prise de vapeur.

### Thermostat de la chaudière

Lorsqu'il n'y a plus d'eau par erreur dans la chaudière, la température de la chaudière augmente. Le thermostat éteint le chauffage. Un fonctionnement normal est à nouveau possible si la chaudière est remplie.

### Thermostat de sécurité

Si l'appareil surchauffe à la suite d'une panne du régulateur de pression et du thermostat de la chaudière, le thermostat de sécurité met l'appareil hors tension.

S'adresser au service après-vente KÄRCHER responsable pour réinitialiser le thermostat de sécurité.

### Fermeture de maintenance

La fermeture de maintenance est simultanément une soupape de surpression. Elle empêche la vapeur de s'échapper de la chaudière.

Si le régulateur de pression est défectueux et si la pression de la vapeur dans la chaudière augmente, la soupape de surpression s'ouvre, permettant ainsi à la vapeur de s'échapper.

Avant de remettre l'appareil en service, s'adresser au service après-vente KÄRCHER responsable.

## Description de l'appareil

→ Illustrations, voir page dépliant 4



- A1 Réservoir d'eau
- A2 Orifice de remplissage pour réservoir d'eau propre
- A3 Interrupteur – Marche
- A4 Interrupteur – Arrêt
- A5 Témoin de contrôle - chauffage (VERT)
- A6 Témoin de contrôle - Manque d'eau (ROUGE)
- A7 Poignée de transport
- A8 Support pour accessoires
- A9 Support pour accessoires
- A10 Bouchon de maintenance
- A11 Support pour le câble d'alimentation.
- A12 Support de rangement pour buse pour sol
- A13 Câble d'alimentation secteur avec fiche secteur
- A14 Roues (2 pièces)
- A15 Roues directionnelles
- B1 Pistolet à vapeur
- B2 Levier vapeur
- B3 Touche de déverrouillage
- B4 Sélecteur de débit de vapeur (avec sécurité enfants)
- B5 Flexible vapeur
- C1 Buse à jet crayon
- C2 Brosse ronde           Noir
- C3 Brosse ronde           Rouge
- C4 Injecteur de force
- C5 Brosse ronde           grande
- D1 Buse manuelle
- D2 Housse en tissu éponge
- D3 Revêtement microfibre
- E1 Tubes de rallonge (2 pièces)
- E2 Touche de déverrouillage
- F1 Buse pour sol
- F2 Volets latéraux
- F3 Serpillère en microfibre
- F4 Serpillère en microfibre 2 pièces
- G1 Tige de détartrage

## Instructions abrégées

→ Illustrations voir page 2

Illustration 1

→ Remplir le réservoir d'eau jusqu'à la marque « MAX ».

Illustration 2

→ Brancher la fiche secteur.  
→ Mettre l'appareil sous tension.

Illustration 3

→ *Témoin de contrôle - le chauffage clignote en vert*  
Dès que le témoin lumineux de chauffage est allumé en permanence, le nettoyage vapeur est prêt à fonctionner.

Illustration 4

→ Raccorder les accessoires au pistolet à vapeur.  
→ Activer la manette vapeur.

## Fonctionnement

→ Illustrations, voir page dépliant 3



### Montage des accessoires

Illustration A

→ Insérer la roue directionnelle et les roues et les enclencher.

Illustration B + C

→ Raccorder l'accessoire nécessaire (voir le chapitre « Utilisation des accessoires ») au pistolet à vapeur. Pour cela, brancher l'extrémité libre de l'accessoire sur le pistolet à vapeur, et l'enfoncer jusqu'à ce que la touche de déverrouillage du pistolet s'enclenche.

Illustration D

→ Si nécessaire, utiliser les tubes de rallonge. Connecter pour cela un ou deux tubes de rallonge avec le pistolet de vapeur. Placer l'accessoire requis sur l'extrémité libre du tube de rallonge.

### Démontage des accessoires

→ Pousser le sélecteur de débit de vapeur vers l'arrière (blocage du levier de vapeur).

Illustration E

→ Pour retirer les accessoires, appuyer sur la touche de déverrouillage et déboîter les pièces.

### Remplissage du réservoir d'eau

Le réservoir d'eau peut être rempli à tout moment.

#### ATTENTION

*Ne pas utiliser d'eau de condensation d'un sèche-linge !  
N'ajouter ni détergent, ni autre additif (tel par exemple que des anti-odeurs) !*

*Ne pas utiliser d'eau distillée ! Au maximum 50 % d'eau distillée et 50 % d'eau du robinet.*

*Ne pas utiliser d'eau de pluie récupérée !*

Il est possible de retirer le réservoir d'eau pour le remplir, ou de le remplir directement sur l'appareil.

### Retirer le réservoir d'eau

- Retirer le réservoir d'eau à la verticale vers le haut.
- Remplir le réservoir d'eau à la verticale, sous le robinet, jusqu'au repère « MAX ».
- Replacer le réservoir et le pousser vers le bas, jusqu'à ce qu'il s'encliquette.

### Directement sur l'appareil

→ Verser l'eau d'un récipient dans l'entonnoir de remplissage. Remplir jusqu'au repère « MAX ».

### Mise sous tension de l'appareil

- Poser l'appareil sur un support stable.
- Brancher la fiche secteur dans une prise de courant.
- Appuyer sur interrupteur Marche pour allumer l'appareil.

#### Remarque

S'il n'y a pas ou pas assez d'eau dans la chaudière, la pompe d'eau se met en marche et débite de l'eau du réservoir dans la chaudière. Le processus de remplissage peut durer plusieurs minutes.

→ Attendre que le témoin de contrôle du chauffage reste allumé de façon permanente.

Le nettoyeur à vapeur est opérationnel.

## Appoint en eau

En cas de manque d'eau dans le réservoir d'eau, le témoin de contrôle absence d'eau rouge clignote et un signal sonore retentit.



→ Remplir le réservoir d'eau jusqu'à la marque « MAX ».

### Remarque

La pompe essaie de remplir la chaudière à vapeur à intervalles brefs. Si le remplissage réussit, le témoin de contrôle rouge s'éteint.

## Réglage du débit de vapeur

Le sélecteur de quantité de vapeur permet de régler le débit de vapeur. Le sélecteur a trois positions :

	débit de vapeur maxi
	débit de vapeur réduit
	pas de vapeur - sécurité enfants <b>Remarque :</b> dans cette position, il est impossible d'actionner le levier de vapeur.

- Régler le sélecteur sur la quantité de vapeur nécessaire.
- Actionner le levier vapeur, diriger toujours le pistolet à vapeur en premier lieu sur un chiffon jusqu'à ce que la vapeur s'échappe régulièrement.

## Mise hors tension de l'appareil

- Appuyer sur l'interrupteur Arrêt pour éteindre l'appareil.
- Retirer la fiche secteur de la prise de courant.
- Vider l'eau résiduelle du réservoir d'eau.

## Ranger l'appareil

Illustrations **G** - **H**

- Enficher les tubes de rallonge dans le grand support pour les accessoires.
- Enficher la buse manuelle et la buse à jet crayon chacune sur un tube de rallonge.
- Fixer la grande brosse ronde sur la buse à jet crayon.
- Insérer la petite brosse ronde et les buses dans les supports centraux pour les accessoires.
- Accrocher la buse de sol dans le support de rangement.
- Enrouler le flexible de vapeur autour des tubes de rallonge et enficher le pistolet de vapeur dans la buse de sol.

## Utilisation des accessoires

### Conseils d'utilisation importants

#### Nettoyage de sols

Il est recommandé de balayer ou d'aspirer le sol avant d'utiliser le nettoyeur à vapeur. Le sol est ainsi libéré de salissures / de particules volatiles avant le nettoyage humide.

#### Rafraîchissement des textiles

Avant le traitement avec le nettoyeur à vapeur, toujours contrôler la compatibilité des textiles à un endroit discret : d'abord appliquer de la vapeur, puis laisser sécher et enfin contrôler les modifications de couleur ou de forme.

## Nettoyage de surfaces enduites ou vernies

Lors du nettoyage des surfaces peintes ou à revêtement plastique, comme par exemple les meubles de cuisine et de salle de séjour, les portes, les parquets, la cire, le poli des meubles, les revêtements plastiques ou la couleur peuvent se détacher ou des tâches peuvent se former. Pour nettoyer ces surfaces, mettre un peu de vapeur sur un chiffon puis nettoyer les surfaces.

### ATTENTION

*Ne pas orienter la valeur sur des arêtes collées car la colle pourrait se désolidariser. Ne pas utiliser l'appareil pour le nettoyage de l'appareil de sols en parquet ou en bois non vitrés.*

## Nettoyage de surfaces vitrées

Lorsque les températures sont basses, avant tout en hiver, chauffer les vitres en appliquant légèrement de la vapeur sur la surface de verre totale. Les tensions sur la surface qui pourraient entraîner un bris sont ainsi évitées.

Nettoyer enfin la fenêtre avec la buse manuelle et la housse douce. Pour retirer l'eau, utiliser une raclette pour vitre ou essuyer les surfaces au sec.

### ATTENTION

*Ne pas appliquer de vapeur sur les points colmatés du cadre de fenêtre pour ne pas les endommager.*

## Pistolet à vapeur

Le pistolet à vapeur peut aussi être utilisé sans accessoire., par exemple :

- Pour éliminer les plis des vêtements accrochés en appliquant de la vapeur à une distance de 10-20 cm.
- pour le dépoussiérage de plantes. Maintenir dans ce cas un écart de 20 à 40 cm.
- pour le dépoussiérage humide en imbibant un chiffon de vapeur et en frottant avec sur les meubles.

## Buse à jet crayon

Plus la buse à jet crayon est proche de l'endroit sale, plus l'action de nettoyage est élevée car la température et la vapeur sont les plus élevée à la sortie de la buse. Particulièrement pratique pour le nettoyage d'endroits difficilement accessibles, de joints, robinetteries, écoulements, lavabos, WC, stores ou radiateurs. Les dépôts importants de tartre peuvent être vaporisés avec du vinaigre ou de l'acide citrique avant le nettoyage à la vapeur ; laisser agir 5 minutes puis passer à la vapeur. Illustration **E**

→ Monter la buse à jet crayon sur la poignée vapeur.

## Brosse ronde (petite)

La brosse ronde peut être montée en tant que complément sur la buse à jet crayon. Les brosses viennent plus facilement à bout des encrassements tenaces.

### ATTENTION

*Non appropriée pour le nettoyage de surfaces sensibles.*

Illustration **C**

→ Fixer la brosse ronde sur la buse à jet crayon.

## Injecteur de force

La buse de puissance peut être montée en tant que complément sur la buse à jet crayon. La buse de puissance permet d'augmenter la vitesse d'émission de la vapeur. Elle est de ce fait bien adaptée au nettoyage de salissures particulièrement récalcitrantes, au soufflage de coins, de joints, etc.

Illustration **C**

- Fixer la buse de puissance en fonction de la brosse ronde sur la buse à jet crayon.

## Brosse ronde (grande)

La brosse ronde peut être montée en tant que complément sur la buse à jet crayon. De petites surfaces arrondies (par ex. lavabos, bacs de douche, baignoire, éviers) peuvent être nettoyés avec cette brosse ronde.

### ATTENTION

*Non appropriée pour le nettoyage de surfaces sensibles.*

Illustration **C**

- Fixer la brosse ronde sur la buse à jet crayon.

## Buse manuelle

Enfiler la housse sur la buse manuelle. Particulièrement bien appropriée pour les petites surfaces lavables, les cabines de douche et les miroirs.

Illustration **B**

- Monter le suceur à main sur la poignée vapeur.

## Buse de base

Appropriée pour tous les revêtements de sol et de mur lavables, par ex. sols de pierre, carrelages et sols en PVC. Travailler lentement sur des surfaces très sales afin que la vapeur puisse agir plus longtemps.

### Remarque

Les résidus de détergent ou les émulsions d'entretien qui se trouvent encore sur la surface à nettoyer peuvent provoquer la formation de stries lors du lavage à la vapeur qui disparaissent toutefois en cas d'applications multiples.

Illustration **D**

- Raccorder les tubes de rallonge au pistolet à vapeur.
- Fixer la buse pour sol sur le tube de rallonge.

Illustration **F**

- Fixer le chiffon de sol sur la buse de sol.
- Basculer le tube de rallonge vers l'avant jusqu'à ce qu'il s'arrête à la verticale ; les volets latéraux de la buse pour sol sont rabattus ainsi vers le bas.
- Poser la buse pour sol sur la serpillière afin que les volets latéraux entrent dans les pattes de la serpillière.
- Basculer le tube de rallonge de nouveau vers l'arrière ; ainsi les volets latéraux s'enclenchent et le chiffon est fixé fermement à la buse pour sol.

## Ranger la buse de sol

Illustration **G**

- En cas d'interruption de travail, accrocher la buse de sol dans la support de rangement.

## Entretien et maintenance

### Rinçage de la chaudière

Rincer la chaudière du nettoyeur à vapeur au plus tard après 10 remplissages du réservoir.

- Retirer la fiche secteur de la prise de courant.
- Laisser refroidir le nettoyeur à vapeur.
- Vider le réservoir d'eau.
- Retirer l'ensemble des accessoires de leurs supports.

Illustration **I**

- Ouvrir la fermeture de maintenance. Placer pour cela l'extrémité ouverte d'un tube de rallonge sur la fermeture de maintenance, l'encliquer dans le guidage et l'ouvrir.
- Remplir la chaudière avec de l'eau et basculer énergiquement. Ceci permet de décoller les résidus de tartre qui se sont déposés au fond de la chaudière.

Illustration **J**

- Vider complètement l'eau se trouvant dans la chaudière.

### Détartrage de la chaudière

Comme des dépôts calcaires se forment sur les parois de la chaudière, nous recommandons de détartrer la chaudière aux intervalles suivants (TF = remplissage du réservoir) :

Dureté		° dH	mmol/l	TF
I	doux	0-7	0-1,3	100
II	moyen	7-14	1,3-2,5	90
III	dur	14-21	2,5-3,8	75
IV	très dur	>21	>3,8	50

### Remarque

Pour connaître la dureté de l'eau du robinet, contactez le service public des eaux ou les administrations municipales.

- Retirer la fiche secteur de la prise de courant.
- Laisser refroidir le nettoyeur à vapeur.
- Vider le réservoir d'eau.
- Retirer l'ensemble des accessoires de leurs supports.

Illustration **I**

- Ouvrir la fermeture de maintenance. Placer pour cela l'extrémité ouverte d'un tube de rallonge sur la fermeture de maintenance, l'encliquer dans le guidage et l'ouvrir.

Illustration **J**

- Vider complètement l'eau se trouvant dans la chaudière.
- Utiliser pour le détartrage les bâtonnets de détartrage KÄRCHER. Respecter lors du chargement de la solution de détartrage les instructions de dosage sur l'emballage.
- Remplissez la chaudière de solution de détartrant et laissez agir la solution durant env. 8 heures.
- Au bout de 8 heures, vider complètement la solution de détartrant. Vu qu'une quantité résiduelle de solution reste dans le réservoir de l'appareil, rincer deux à trois fois le réservoir à l'eau froide afin d'éliminer tous les restes de détartrant.

## Illustration J

- Vider complètement l'eau se trouvant dans la chaudière.
- Sécher le support pour le câble d'alimentation.
- Visser la fermeture de maintenance avec le tube de rallonge.
- Remplissage du réservoir d'eau
- Le nettoyeur à vapeur est opérationnel.

### Entretien des accessoires

#### Remarque

La serpillière et la housse du suceur à main sont prélevés ; ils peuvent donc être immédiatement utilisés avec le nettoyeur à vapeur.

- Laver des serpillières et des housses encrassées à 60 °C au lave-linge. N'utiliser aucun adoucissant pour que les serviettes puissent bien absorber les salissures. Les chiffons éponge peuvent passer au sèche-linge. Les chiffons microfibre ne peuvent pas passer au sèche-linge.

### Assistance en cas de panne

Les pannes ont souvent des causes simples auxquelles il est facile de remédier soi-même à l'aide de la liste suivante. En cas de doute ou de panne non citée ici, s'adresser au service après-vente agréé.

#### Temps de chauffage long

##### La chaudière est entartrée

- Détartrer la chaudière à vapeur.

#### Pas de vapeur

##### Le témoin de contrôle Manque d'eau clignote en rouge et le signal sonore retentit

Il n'y a pas d'eau dans le réservoir d'eau.

- Remplir le réservoir d'eau jusqu'à la marque « MAX ».

##### Le témoin de contrôle Manque d'eau s'allume rouge

Il n'y a pas d'eau dans la chaudière à vapeur. La protection anti-surchauffe s'est déclenchée.

- Mettre l'appareil hors tension.
  - Remplissage du réservoir d'eau
  - Mettre l'appareil sous tension.
- Réservoir d'eau pas correctement mis en place ou entartré.
- Retirer le réservoir d'eau et le rincer.
  - Replacer le réservoir et le pousser vers le bas, jusqu'à ce qu'il s'encliquette.

##### Le levier vapeur ne peut plus être actionné

Le levier vapeur est bloqué par le dispositif de verrouillage / la sécurité enfants.

- Pousser le sélecteur de quantité de vapeur vers l'avant.

#### Forte sortie d'eau

##### La chaudière est entartrée

- Détartrer la chaudière à vapeur.

## Caractéristiques techniques

### Alimentation électrique

Tension	220-240 V
	1~50-60 Hz

Degré de protection	IPX4
---------------------	------

Classe de protection	I
----------------------	---

### Performances

Puissance de chauffage	2000 W
------------------------	--------

Pression de service max.	0,35 MPa
--------------------------	----------

Temps de chauffage	4 Minutes
--------------------	-----------

Débit de vapeur

Vapeur en continu	50 g/min
-------------------	----------

Sortie de vapeur maxi	110 g/min
-----------------------	-----------

### Contenance

Réservoir d'eau	0,8 l
-----------------	-------

Capacité de la chaudière	0,5 l
--------------------------	-------

### Dimensions

Poids (sans accessoire)	4,1 kg
-------------------------	--------

Longueur	350 mm
----------	--------

Largeur	280 mm
---------	--------

Hauteur	270 mm
---------	--------

**Sous réserve de modifications techniques !**

## Accessoires en option

	Référence
<b>Kit de chiffons en microfibre pour buse pour sol Comfort Plus</b> 2 serpillières douces en microfibre de haute qualité.	2.863-020
<b>Kit de chiffons microfibres, housse douce</b> 2 housses douces en microfibre de haute qualité.	2.863-174
<b>Housse en tissu éponge</b> 5 housses en coton	6.370-990
<b>Kit de brosses rondes</b> 4 brosses rondes pour la buse à jet crayon	2.863-058
<b>Kit de brosses rondes avec crins en laiton</b> Pour enlever les salissures tenaces. Idéal sur les surfaces non sensibles.	2.863-061
<b>Brosse ronde avec racloir</b> Brosse ronde avec deux rangées de crins résistants à la chaleur et un racloir. Ne convient pas aux surfaces sensibles.	2.863-140
<b>Grandes brosses rondes</b> Grâce à sa grande surface de nettoyage, permet encore plus de possibilités d'utilisation, particulièrement sur de très grandes surfaces.	2.863-022
<b>Buse puissance et rallonge</b> Pour le nettoyage à pleine puissance d'endroits difficiles d'accès (par ex. coins).	2.884-282
<b>Brosse turbo à vapeur</b> Pour les travaux de nettoyage pour lesquels il faut d'habitude frotter	2.863-159
<b>Buse d'entretien de textiles</b> Pour rafaîchir les vêtements et textiles.	4.130-390
<b>Décolleuse à papier peint</b> pour enlever les papiers peints et les résidus de colle	2.863-062
<b>Bâtons détartrants (9 pièces)</b>	6.295-206

## Indice

Avvertenze generali . . . . .	IT	5
Dispositivi di sicurezza . . . . .	IT	5
Descrizione dell'apparecchio . . . . .	IT	6
Istruzioni brevi . . . . .	IT	6
Funzionamento . . . . .	IT	6
Uso degli accessori . . . . .	IT	7
Cura e manutenzione . . . . .	IT	8
Guida alla risoluzione dei guasti . . . . .	IT	9
Dati tecnici . . . . .	IT	9
Accessori optional . . . . .	IT	10

## Avvertenze generali

### Gentile cliente,



Prima di utilizzare l'apparecchio per la prima volta, leggere queste istruzioni per l'uso originali e le avvertenze di sicurezza in allegato. Agire corrispondentemente e conservare entrambi i libretti per un uso futuro o per un successivo proprietario.

### Uso conforme a destinazione

Usare il pulitore a vapore esclusivamente per l'uso domestico.

L'apparecchio è indicato per la pulizia con vapore e può essere utilizzato con gli accessori adatti come indicato nel presente manuale d'uso. Non è necessario alcun detergente. Attenersi in particolare alle norme di sicurezza.

### Protezione dell'ambiente



Tutti gli imballaggi sono riciclabili. Gli imballaggi non vanno gettati nei rifiuti domestici, ma consegnati ai relativi centri di raccolta.



Gli apparecchi dimessi contengono materiali riciclabili preziosi e vanno perciò consegnati ai relativi centri di raccolta. Si prega quindi di smaltire gli apparecchi dimessi mediante i sistemi di raccolta differenziata.

### Avvertenze sui contenuti (REACH)

Informazioni aggiornate sui contenuti sono disponibili all'indirizzo:

[www.kaercher.com/REACH](http://www.kaercher.com/REACH)

### Simboli riportati sull'apparecchio



#### Vapore

ATTENZIONE – Pericolo di scottatura



ATTENZIONE - Leggere le istruzioni per l'uso!

## Fornitura

La fornitura del Suo apparecchio è riportata sulla confezione. Controllare che il contenuto dell'imballaggio sia completo.

In caso di accessori assenti o danni dovuti al trasporto si prega di contattare il rivenditore.

## Ricambi

Impiegare solamente ricambi originali KÄRCHER. La lista dei pezzi di ricambio è riportata alla fine del presente manuale d'uso.

## Garanzia

Le condizioni di garanzia valgono nel rispettivo paese di pubblicazione da parte della nostra società di vendita competente. Entro il termine di garanzia eliminiamo gratuitamente eventuali guasti all'apparecchio, se causati da difetto di materiale o di produzione. Nei casi previsti dalla garanzia si prega di rivolgersi al proprio rivenditore, oppure al più vicino centro di assistenza autorizzato, esibendo lo scontrino di acquisto.  
(Indirizzo vedi retro)

## Dispositivi di sicurezza

### ⚠ PRUDENZA

*I dispositivi di sicurezza servono alla protezione dell'utente e non devono essere modificati o essere utilizzati al di fuori della loro funzione.*

### Regolatore di pressione

Il regolatore di pressione mantiene costante la pressione della caldaia durante l'uso. Il riscaldamento si spegne al raggiungimento della massima pressione di esercizio nella caldaia. Si riaccende al momento del calo di pressione nella caldaia in seguito all'erogazione di vapore.

### Termostato caldaia

Se per un errore nella caldaia manca l'acqua, la temperatura al suo interno aumenta. Il termostato della caldaia disinserisce il riscaldamento. Un funzionamento normale è di nuovo possibile, quando la caldaia è riempita.

### Termostato di sicurezza

Se per errore il regolatore di pressione e il termostato della caldaia si guastano l'apparecchio si surriscalda e il termostato di sicurezza provvede allo spegnimento dello stesso.

Per il ripristino del termostato di sicurezza rivolgersi al servizio di assistenza clienti KÄRCHER competente.

### Tappo di chiusura di manutenzione

Il tappo di manutenzione è allo stesso tempo una valvola di sovrappressione. Il tappo chiude automaticamente la caldaia in presenza di pressione di vapore.

Se il regolatore di pressione dovesse essere difettoso e la pressione del vapore nella caldaia dovesse aumentare, si apre la valvola di sovrappressione ed il vapore fuoriesce dal tappo di manutenzione.

Prima di rimettere in funzione l'apparecchio rivolgersi al servizio assistenza clienti KÄRCHER di competenza.

## Descrizione dell'apparecchio

→ **Figure riportate sulla pagina pieghevole 4**



- A1 Serbatoio dell'acqua
- A2 Foro di rabbocco serbatoio acqua pulita
- A3 Interruttore - On
- A4 Interruttore - Off
- A5 Spia di controllo - riscaldamento (VERDE)
- A6 Luce di controllo - carenza acqua (ROSSA)
- A7 Maniglia di trasporto
- A8 Sostegno per accessori
- A9 Sostegno per accessori
- A10 Chiusura di manutenzione
- A11 Custodia per il cavo di allacciamento alla rete
- A12 Supporto di parcheggio della bocchetta per pavimenti
- A13 Cavo di allacciamento alla rete con connettore
- A14 Giranti (2 pz.)
- A15 Ruota pivotante
- B1 Pistola vapore
- B2 Leva vapore
- B3 Pulsante di sblocco
- B4 Selettore per quantità di vapore (con sicurezza bambini)
- B5 Tubo flessibile vapore
- C1 Ugello a getto concentrato
- C2 Spazzola rotonda Nero
- C3 Spazzola rotonda Rossa
- C4 Ugello Power
- C5 Spazzola rotonda grande
- D1 Bocchetta manuale
- D2 Foderina di spugna
- D3 Rivestimento in microfibra
- E1 Tubi di prolunga (2 pz.)
- E2 Pulsante di sblocco
- F1 Bocchetta pavimenti
- F2 Sportelli laterali
- F3 Panno per pavimenti in microfibra
- F4 Panno per pavimenti in 2 pezzi microfibra
- G1 Stick decalcificanti

## Istruzioni brevi

→ **Figure vedi pag. 2**

Figura **1**  
→ Riempi il serbatoio dell'acqua fino all'indicazione "MAX".

Figura **2**  
→ Inserire la spina di alimentazione.  
→ Accendere l'apparecchio.

Figura **3**  
→ *Luce di controllo - Riscaldamento lampeggia verde.*  
La pulitrice a vapore è pronta all'uso non appena la spia di controllo - Riscaldamento - è costantemente accesa.

Figura **4**  
→ Collegare gli accessori alla pistola vapore.  
→ Azionare la leva del vapore.

## Funzionamento

→ **Figure riportate sulla pagina pieghevole 3**



## Montaggio degli accessori

Figura **A**  
→ Infilare la rotella pivotante e giranti e agganciare.  
Figura **E** + **C**  
→ Collegare l'accessorio necessario (vedi capitolo „Usò degli accessori“) con la pistola vapore. A tal fine inserire l'estremità dell'accessorio sulla pistola vapore fino al corretto incastramento del pulsante di sblocco presente sulla pistola vapore.

Figura **D**  
→ Se necessario utilizzare i tubi rigidi di prolunga. Montare uno o entrambi i tubi prolunga sulla pistola vapore. Inserire l'accessorio desiderato sull'estremità del tubo prolunga.

## Smontaggio degli accessori

→ Spingere indietro il selettore della quantità di vapore (leva vapore chiusa).

Figura **E**  
→ Per smontare gli accessori premere il pulsante di sblocco e staccare le parti.

## Riempi il serbatoio acqua

Il serbatoio dell'acqua può essere riempito in qualsiasi momento.

### ATTENZIONE

*Non usare acqua di condensa ricavata da asciugabiancherie!*

*Non aggiungere detersivi o altri additivi (ad esempio profumi)!*

*Non utilizzare acqua distillata pura! Max. 50% di acqua distillata e 50% di acqua potabile.*

*Non utilizzare acqua piovana raccolta!*

Il serbatoio dell'acqua si può estrarre per riempirlo oppure si può riempirlo montato all'apparecchio.

## Staccare il serbatoio dell'acqua

- Sollevare in verticale il serbatoio dell'acqua.
- Riempi il serbatoio dell'acqua in verticale sotto al rubinetto fino all'indicazione "MAX".
- Rimettere il serbatoio e spingerlo verso il basso fino allo scatto.



## Direttamente sull'apparecchio

- Versare l'acqua da un recipiente nell'imbuto. Riempire fino all'indicazione "MAX".

## Accendere l'apparecchio

- Disporre l'apparecchio su un fondo resistente.
- Inserire la spina in una presa elettrica.
- Premere l'interruttore On per accendere l'apparecchio.

## Indicazione

In mancanza d'acqua o se l'acqua nella caldaia vapore è insufficiente, si attiva la pompa dell'acqua che porta l'acqua dal serbatoio d'acqua alla caldaia vapore. L'operazione di riempimento può durare alcuni minuti.

- Attendere fino a quando la spia luminosa - riscaldamento è accesa in modo costante.

Il pulitore a vapore è pronto all'uso.

## Aggiungere acqua

In caso di carenza di acqua nel serbatoio lampeggia la spia di controllo - carenza acqua rossa e emissione di segnale acustico.



- Riempire il serbatoio dell'acqua fino all'indicazione "MAX".

## Indicazione

La pompa dell'acqua cerca di riempire la caldaia a brevi intervalli. A termine del riempimento la spia di controllo rossa si spegne.

## Regolazione del vapore

Con il selettore della quantità di vapore si regola la quantità di vapore che fuoriesce. Il selettore ha tre posizioni:

	Massima quantità di vapore
	Quantità di vapore ridotta
	Assenza di vapore - Sicurezza bambini <b>Nota:</b> <i>In questa posizione la leva del vapore non può essere azionata.</i>

- Posizionare il selettore per quantità di vapore alla quantità necessaria.
- Azionare la leva vapore e puntare la pistola vapore prima su un panno, fino ad ottenere un vapore uniforme.

## Spegnere l'apparecchio

- Premere l'interruttore Off per spegnere l'apparecchio.
- Togliere la spina di alimentazione dalla presa.
- Far fuoriuscire l'acqua residua dal serbatoio.

## Deposito dell'apparecchio

Figure **G** - **H**

- Introdurre il tubo prolunga nel sostegno grande per gli accessori.
- Inserire la bocchetta manuale e l'ugello a getto concentrato sul tubo prolunga.
- Fissare la grande spazzola rotonda sull'iniettore a getto concentrato.
- Infilare la piccola spazzola rotonda e gli ugelli nel supporto centrale per gli accessori.

- Aggiungere la bocchetta per pavimenti nel supporto di parcheggio.
- Avvolgere il tubo vapore attorno al tubo prolunga ed inserire la pistola vapore nella bocchetta per pavimenti.

## Uso degli accessori

### Avvisi importanti per l'uso

#### Pulizia di pavimenti

Prima dell'impiego del pulitore a vapore si raccomanda di scopare o di aspirare il pavimento. Così il pavimento viene liberato già prima della pulizia bagnata da particelle di sporco o sciolte.

#### Rinfresco di tessuti

Prima del trattamento con il pulitore a vapore su tessuti, controllare la loro resistenza al vapore facendo una prova in un punto nascosto: vaporizzare prima, quindi fare asciugare e successivamente verificare l'eventuale modifica dei colori e delle forme.

#### Pulizia di superfici rivestite o verniciate

Durante la pulizia di superfici verniciate o rivestite di plastica come ad es. mobili della cucina e altri mobili della casa, porte, parquet, si potrebbe staccarsi della cera, del lucido per mobili, rivestimenti in materiale sintetico, vernici o crearsi macchie. Durante la pulizia di queste superfici mettere sotto vapore un panno e strofinare con questo sopra le superfici.

#### ATTENZIONE

*Non puntare mai il vapore su bordi incollati, poiché i listelli incollati si potrebbero staccare. Non usare l'apparecchio per la pulizia di pavimenti in legno o su parquet non sigillati.*

#### Pulizia di vetri

Riscaldare il vetro della finestra in presenza di basse temperature esterne, soprattutto d'inverno, vaporizzando l'intera superficie di vetro. In questo modo si preven- gono delle tensioni sulla superficie che determinano la rottura del vetro.

Infine pulire la superficie finestra con bocchetta manuale e foderina. Per rimuovere l'acqua utilizzare un accessorio lavavetri oppure asciugare le superfici.

#### ATTENZIONE

*Non orientare il vapore verso i punti sigillati del telaio della finestra per non danneggiarli.*

#### Pistola vapore

La pistola vapore può essere usata anche senza accessori, ad esempio:

- per l'eliminazione di leggere pieghe da indumenti appesi applicando il vapore da una distanza di 10-20 cm.
- per spolverare le piante. Mantenere in questo caso una distanza di 20-40 cm.
- per spolverare in umido vaporizzando leggermente un panno per poterlo passare sui mobili.

## Ugello a getto concentrato

Quanto più vicino questo si trova sul punto sporco tanto maggiore sarà l'effetto pulente poiché la temperatura ed il vapore sono ai massimi livelli alla fuoriuscita dell'ugello. Particolarmente pratico per la pulizia di punti difficilmente accessibili, giunti, raccordi, scarichi, lavabi, WC, persiane o riscaldamenti. Forti depositi di calcare possono essere trattati con dell'aceto o acido citrico prima della pulizia a vapore facendo agire per 5 minuti.

Figura **B**

→ Montare la bocchetta a getto concentrato sulla pistola del vapore.

## Spazzola rotonda (piccola)

La spazzola rotonda può essere montata in alternativa sull'ugello a getto concentrato. Spazzolando è possibile rimuovere più facilmente delle impurità resistenti.

### ATTENZIONE

*Non idoneo alla pulizia di superfici delicate.*

Figura **C**

→ Fissare la spazzola rotonda sull'ugello a getto concentrato.

## Ugello Power

L'ugello Power può essere montato in alternativa sull'ugello a getto concentrato.

Serve ad aumentare la velocità del getto di vapore. Pertanto si adatta per la pulizia dello sporco particolarmente resistente, il soffiaggio di angoli, giunture ecc.

Figura **G**

→ Fissare l'ugello Power secondo la spazzola rotonda sull'ugello a getto concentrato.

## Spazzola rotonda (grande)

La spazzola rotonda può essere montata in alternativa sull'ugello a getto concentrato. Con questa spazzola rotonda possono essere pulite superfici grandi arrotondate (p. es. lavabo, piatto doccia, vasca da bagno, lavandino da cucina).

### ATTENZIONE

*Non idoneo alla pulizia di superfici delicate.*

Figura **G**

→ Fissare la spazzola rotonda sull'ugello a getto concentrato.

## Bocchetta manuale

Tirare la foderina sopra la bocchetta manuale. Particolarmente adatta per piccole superfici lavabili, cabine doccia e specchi.

Figura **B**

→ Montare la bocchetta manuale sulla pistola del vapore.

## Bocchetta pavimenti

Indicato per tutti i rivestimenti lavabili di pareti e pavimenti p.es. pavimenti in pietra, piastrelle e pavimenti in PVC. Pulire lentamente le superfici molto sporche in modo che il vapore possa agire più a lungo.

### Indicazione

I residui di detergente o emulsioni di trattamento presenti ancora sulla superficie da trattare possono determinare durante la pulizia a vapore degli aloni che però in occasione dei successivi trattamenti scompariranno.

Figura **D**

→ Collegare i tubi di prolunga alla pistola del vapore.  
→ Fissare la bocchetta per pavimenti al tubo di prolunga.

Figura **I**

→ Fissare il panno per pavimenti sulla bocchetta per pavimenti.  
– Ribaltare il tubo prolunga in avanti finché è in verticale, con ciò i sportelli laterali della bocchetta per pavimenti si orientano verso il basso.  
– Mettere la bocchetta per pavimenti sul corrispondente panno, in modo che i sportelli laterali rientrano nelle due linguette del panno.  
– Ribaltare indietro di nuovo il tubo prolunga, con ciò i sportelli laterali s'innestano e il panno è fissato alla bocchetta per pavimenti.

## Parcheggiare la bocchetta per pavimenti

Figura **G**

→ In caso di interruzione dei lavori agganciare la bocchetta per pavimenti nel sostegno di parcheggio.

## Cura e manutenzione

### Pulizia della caldaia vapore

Sciacquare la caldaia vapore del pulitore a vapore al massimo dopo ogni 10 rifornimenti del serbatoio.

→ Togliere la spina di alimentazione dalla presa.

→ Lasciare raffreddare il pulitore a vapore.

→ Svuotare il serbatoio dell'acqua.

→ Togliere gli accessori dai loro alloggiamenti.

Figura **I**

→ Aprire il coperchio di manutenzione. A tal fine posizionare l'estremità aperta di un tubo di prolunga sul tappo di manutenzione, agganciare nella guida e svitare.

→ Riempire la caldaia vapore con acqua e scuoterla energeticamente. In modo tale si staccano i residui di calcare che si sono depositati sul fondo della caldaia vapore.

Figura **J**

→ Svuotare completamente l'acqua residua dalla caldaia.

### Decalcificazione della caldaia vapore

Dato che sulle pareti della caldaia si deposita calcare, si raccomanda di decalcificare la caldaia con i seguenti intervalli (PS=pieni serbatoio):

Durezza		° dH	mmol/l	TF
I	acqua dolce	0-7	0-1,3	100
II	media	7-14	1,3-2,5	90
III	duro	14-21	2,5-3,8	75
IV	molto duro	>21	>3,8	50

### Indicazione

Informarsi sulla durezza dell'acqua presso l'ufficio tecnico comunale oppure l'ente di erogazione idrica locale.

→ Togliere la spina di alimentazione dalla presa.

→ Lasciare raffreddare il pulitore a vapore.

→ Svuotare il serbatoio dell'acqua.

→ Togliere gli accessori dai loro alloggiamenti.

Figura **I**

→ Aprire il coperchio di manutenzione. A tal fine posizionare l'estremità aperta di un tubo di prolunga sul tappo di manutenzione, agganciare nella guida e svitare.

#### Figura J

- Svuotare completamente l'acqua residua dalla caldaia.
- Utilizzare gli stick decalcificanti KÄRCHER per la decalcificazione. Prima di applicare la soluzione decalcificante, leggere le istruzioni di dosaggio sulla confezione.
- Versare la soluzione decalcificante nella caldaia e lasciare reagire la soluzione per circa 8 ore.
- Trascorse le 8 ore svuotare completamente la soluzione decalcificante. Nella caldaia dell'apparecchio rimangono sempre quantità residue della soluzione, perciò sciacquare la caldaia due o tre volte con acqua fredda, per eliminare tutti i residui di decalcificante.

#### Figura J

- Svuotare completamente l'acqua residua dalla caldaia.
- Asciugare l'alloggiamento per il cavo di allacciamento alla rete.
- Riavvitare il tappo di manutenzione usando il tubo di prolunga.
- Riempire il serbatoio acqua
- Il pulitore a vapore è pronto all'uso.

### Cura degli accessori

#### Indicazione

Il panno per pavimenti e la foderina per la bocchetta manuale vengono forniti già prelavati e possono essere subito utilizzati con la pulitrice a vapore.

- Lavare a 60 °C nella lavatrice i panni per pavimento sporchi e le foderine. Evitare l'uso di ammorbidenti in modo che lo sporco possa essere assorbito in modo ottimale dai panni. I panni di spugna sono adatti per l'asciugatrice. I panni di microfibra non sono adatti per l'asciugatrice.

### Guida alla risoluzione dei guasti

Spesso i guasti sono riconducibili a cause di poca entità e possono essere eliminati facilmente osservando le seguenti istruzioni. In caso di dubbi o di guasti non riportati qui di seguito si prega di rivolgersi al servizio assistenza autorizzato.

#### Tempi lunghi di riscaldamento

##### Presenza di calcare nella caldaia vapore

- Decalcificare la caldaia.

##### Assenza di vapore

##### Luce di controllo - carenza acqua lampeggia rossa e emissione di segnale acustico

Il serbatoio dell'acqua è vuoto.

- Riempire il serbatoio dell'acqua fino all'indicazione "MAX".

##### La luce di controllo - carenza acqua diventa rossa

Assenza di acqua nella caldaia vapore. È scattata la protezione della pompa contro il surriscaldamento.

- Spegnerne l'apparecchio.
- Riempire il serbatoio acqua
- Accendere l'apparecchio.

Serbatoio dell'acqua non posizionato correttamente o presenza di calcare.

- Estrarre il serbatoio dell'acqua e sciacquare.
- Rimettere il serbatoio e spingerlo verso il basso fino allo scatto.

#### È impossibile premere la leva vapore

Il dispositivo di blocco / sicurezza bambini blocca la sicura dell'interruttore vapore.

- Spingere in avanti il selettore della quantità di vapore.

#### Elevata fuoriuscita di acqua

##### Presenza di calcare nella caldaia vapore

- Decalcificare la caldaia.

### Dati tecnici

#### Collegamento elettrico

Tensione	220-240 V 1~50-60 Hz
----------	-------------------------

Grado di protezione	IPX4
---------------------	------

Classe di protezione	I
----------------------	---

#### Prestazioni

Potenza calorifica	2000 W
--------------------	--------

Pressione di esercizio max.	0,35 MPa
-----------------------------	----------

Tempo di riscaldamento	4 Minuti
------------------------	----------

Quantità di vapore vapore continuo	50 g/min.
Getto di vapore max.	110 g/min.

#### Capacità di riempimento

Serbatoio dell'acqua	0,8 l
----------------------	-------

caldaia	0,5 l
---------	-------

#### Dimensioni

Peso (senza accessori)	4,1 kg
------------------------	--------

Lunghezza	350 mm
-----------	--------

Larghezza	280 mm
-----------	--------

Altezza	270 mm
---------	--------

#### Con riserva di modifiche tecniche!

## Accessori optional

Codice d'ordinazione	
<b>Set panni in microfibra per bocchetta pavimenti Comfort Plus</b>	2.863-020
2 panni morbidi per pavimenti in microfibra d'alto valore.	
<b>Set panni in microfibra, rivestimento morbido</b>	2.863-174
2 rivestimenti morbidi in microfibra d'alto valore.	
<b>Rivestimenti in spugna</b>	6.370-990
5 rivestimenti di cotone	
<b>Corredo spazzola tonda</b>	2.863-058
4 pz. per ugello a getto concentrato	
<b>Corredo spazzola rotonda con setole in ottone</b>	2.863-061
per la rimozione di sporco particolarmente ostinato. Ideale su superfici non sensibili.	
<b>Spazzole tonde con raschietto</b>	2.863-140
Spazzole rotonde con due file di setole resistenti al calore ed un raschietto. Non indicato per superfici sensibili.	
<b>Grande spazzola rotonda</b>	2.863-022
Grazie alla grande superficie pulente offre ancora più possibilità d'uso, particolarmente per grandi superfici.	
<b>Bocchetta power e prolunga</b>	2.884-282
Per la pulizia di punti difficilmente accessibili (ad es. angoli) con una maggiore forza detergente.	
<b>Spazzola turbo vapore</b>	2.863-159
Per le operazioni di pulizia durante le quali solitamente è necessario sfregare	
<b>Bocchetta tessuti</b>	4.130-390
Per rinfrescare abbigliamento e tessuti.	
<b>Utensile per staccare tappezzeria</b>	2.863-062
per rimuovere tappeti e residui di colla	
<b>Stick decalcificanti (9 pezzi)</b>	6.295-206

## Inhoud

Algemene instructies . . . . .	NL	5
Veiligheidsinrichtingen . . . . .	NL	5
Beschrijving apparaat . . . . .	NL	6
Korte gebruiksaanwijzing . . . . .	NL	6
Werking . . . . .	NL	6
Toepassing van accessoires . . . . .	NL	7
Onderhoud . . . . .	NL	8
Hulp bij storingen . . . . .	NL	9
Technische gegevens . . . . .	NL	9
Bijzondere toebehoren . . . . .	NL	10

## Algemene instructies

### Beste klant,



Lees voor het eerste gebruik van uw apparaat deze veiligheidsinstructies en de originele gebruiksaanwijzing. Neem deze in acht. Bewaar beide documenten voor later gebruik of volgende eigenaars.

### Reglementair gebruik

Gebruik de stoomreiniger uitsluitend voor de privé-huishouding.

Het apparaat is bestemd voor de reiniging met stoom en kan gebruikt worden met geschikte accessoires zoals beschreven in de gebruiksaanwijzing. Er is geen reinigingsmiddel nodig. Neem daarbij in het bijzonder de veiligheidsinstructies in acht.

### Zorg voor het milieu



Het verpakkingsmateriaal is herbruikbaar. Deponeer het verpakkingsmateriaal niet bij het huishoudelijk afval, maar bied het aan voor hergebruik.



Onbruikbaar geworden apparaten bevatten waardevolle materialen die geschikt zijn voor hergebruik. Lever de apparaten daarom in bij een inzamelpunt voor herbruikbare materialen.

### Aanwijzingen betreffende de inhoudsstoffen (REACH)

Huidige informatie over de inhoudsstoffen vindt u onder: [www.kaercher.com/REACH](http://www.kaercher.com/REACH)

### Symbolen op het toestel



**Stoom**  
LET OP – verbrandingsgevaar



**OPGELET** – Gebruiksaanwijzing lezen!

### Leveringsomvang

Het leveringspakket van het apparaat staat op de verpakking afgebeeld. Controleer bij het uitpakken of de inhoud volledig is.

Mochten er eventueel accessoires ontbreken of mocht u transportschade constateren, neem dan contact op met uw leverancier.

### Reserveonderdelen

Gebruik uitsluitend originele KÄRCHER-onderdelen. Een overzicht van de onderdelen vindt u aan het eind van deze gebruiksaanwijzing.

## Garantie

In ieder land zijn de door ons bevoegde verkoopkantoor uitgegeven garantiebepalingen van toepassing. Eventuele storingen aan het apparaat verhelpen wij zonder kosten binnen de garantietermijn, mits een materiaal of fabrieksfout de oorzaak van deze storing is. Neem bij klachten binnen de garantietermijn contact op met uw leverancier of de dichtstbijzijnde klantenservicewerkplaats en neem uw aankoopbewijs mee. (adres zie achterzijde)

## Veiligheidsinrichtingen

### ⚠ VOORZICHTIG

*Veiligheidsinrichtingen dienen ter bescherming van de gebruiker en mogen niet worden gewijzigd of omzeild.*

### Drukregelaar

De drukregelaar houdt de druk in het waterreservoir tijdens het gebruik zoveel mogelijk constant. Het verwarmings-element wordt bij het bereiken van de maximale bedrijfsdruk in het waterreservoir uitgeschakeld en bij een drukvermindering in het waterreservoir door het onttrekken van stoom weer ingeschakeld.

### Reservoirthermostaat

Wanneer zich in geval van een storing geen water in het reservoir bevindt, stijgt de temperatuur in de ketel. De reservoirthermostaat schakelt de verwarming uit. Een normaal bedrijf is opnieuw mogelijk als het reservoir gevuld is.

### Veiligheidsthermostaat

Als de drukregelaar en de reservoirthermostaat in geval van een storing uitvallen en het apparaat oververhit, schakelt de veiligheidsthermostaat het apparaat uit. Wend u voor het vrijschakelen van de beveiligingsthermostaat tot de bevoegde KÄRCHER-klantenservice.

### Onderhoudsafsluiting

De onderhoudsafsluiting is tegelijkertijd een overdrukventiel. Ze sluit het reservoir af van de voorhanden stoomdruk.

Als de drukregelaar defect is en de stoomdruk in het reservoir stijgt, gaat het overdrukventiel open en komt stoom via de onderhoudsafsluiting naar buiten.

Wend u voor het opnieuw in gebruik nemen van het apparaat tot de bevoegde KÄRCHER-klantenservice.

## Beschrijving apparaat

→ Afbeeldingen zie uitklapblad 4



- A1 Watertank
- A2 Vulopening verswaterreservoir
- A3 Schakelaar – In
- A4 Schakelaar – Uit
- A5 Controlelampje - verwarming (GROEN)
- A6 Controlelampje - te weinig water (ROOD)
- A7 Handgreep
- A8 Houder voor accessoires
- A9 Houder voor accessoires
- A10 Onderhoudsafsluiting
- A11 Bewaarplaats voor stroomkabel
- A12 Parkeerhouder voor vloerspuitkop
- A13 Stroomleiding met stekker
- A14 Loopwielen (2 stuks)
- A15 Zwenkwiel
- B1 Stoomlans
- B2 Stoomhendel
- B3 Ontgrendeltoets
- B4 Keuzeschakelaar voor de hoeveelheid stoom (met kinderbeveiliging)
- B5 Stoomslang
- C1 Puntspuitkop
- C2 Ronde borstel           Zwart
- C3 Ronde borstel           Rood
- C4 Powersproeier
- C5 Ronde borstel           Groot
- D1 Handsproeier
- D2 Badstof-overtrek
- D3 Microvezelovertrek
- E1 Verlengbuizen (2 stuks)
- E2 Ontgrendeltoets
- F1 Vloersproeier
- F2 Zijkleppen
- F3 Microvezelvoerdoek
- F4 Microvezelvoerdoek    2 stuks
- G1 Ontkalkingsstaafjes

## Korte gebruiksaanwijzing

→ Afbeeldingen: zie pagina 2

Afbeelding 1

→ Watertank vullen tot markering "MAX".

Afbeelding 2

→ Steek de netstekker in de contactdoos.

→ Zet het apparaat aan.

Afbeelding 3

→ *Controlelampje -verwarming knippert groen.*  
Zodra het controlelampje - Verwarming constant brandt, is de stoomreiniger klaar voor gebruik.

Afbeelding 4

→ Accessoire op stoomlans aansluiten.

→ Bedien de stoomhendel.

## Werking

→ Afbeeldingen zie uitklapblad 3



### Accessoires monteren

Afbeelding A

→ Steek de zwenk- en loopwielen in en klik ze vast.

Afbeelding B + C

→ Nodige accessoires (zie hoofdstuk „Gebruik van de accessoires“) met het stoompistool verbinden. Daartoe het open uiteinde van het accessoire op het stoompistool steken en deze zover op het stoompistool schuiven tot de ontgrendelingsknop van het stoompistool vastklikt.

Afbeelding D

→ Gebruik de verlengpijpen indien nodig. Daartoe één resp. beide verlengpijpen verbinden met het stoompistool. Benodigd accessoire op het vrije uiteinde van de verlengpijp schuiven.

### Accessoires verwijderen

→ Keuzeschakelaar voor de hoeveelheid stoom naar achteren zetten (stoomhendel geblokkeerd).

Afbeelding E

→ Om de accessoires te verwijderen drukt u de ontgrendelingsknop in en trekt u de onderdelen uit elkaar.

### Watertank vullen

De watertank kan op elk moment worden gevuld.

#### LET OP

*Gebruik geen condenswater uit de droogtrommel!*

*Geen reinigingsmiddelen of andere toevoegingen (bijv. geuren) invullen!*

*Geen zuiver gedestilleerd water gebruiken! Max. 50% gedestilleerd water en 50% kraanwater.*

*Geen opgevangen regenwater gebruiken!*

Voor het vullen van de watertank kan deze worden afgenomen of direct op het apparaat worden gevuld.

### Watertank afnemen

→ Watertank loodrecht naar boven trekken.

→ Watertank loodrecht onder waterkraan vullen tot markering "MAX".

→ Watertank terugplaatsen en naar beneden drukken tot hij vastklikt.

### Direct op het apparaat

→ Water uit een kan in de vultrechter gieten. Tot markering "MAX" vullen.

### Apparaat inschakelen

→ Plaats het apparaat op een vast ondergrond.

→ Netstekker in een stopcontact steken.

→ Schakelaar - In indrukken om het apparaat in te schakelen.

#### Tip

Als er zich geen of te weinig water in het stoomreservoir bevindt, start de waterpomp en transporteert ze water van het waterreservoir naar het stoomreservoir. Het vulproces kan verschillende minuten duren.

→ Wachten tot het controlelampje - verwarming constant brandt.

De stoomreiniger is klaar voor gebruik.

## Water bijvullen

Bij watertekort in het waterreservoir knippert het controlelampje - Watertekort rood en weerklinkt een signaal.



→ Watertank vullen tot markering "MAX".

### Tip

In korte intervallen probeert de waterpomp het stoomreservoir te vullen. Als het vullen beëindigd is, gaat het rode controlelampje uit.

## Hoeveelheid stoom regelen

Met de keuzeschakelaar voor de hoeveelheid stoom wordt de naar buiten stromende hoeveelheid stoom geregeld. De keuzeschakelaar heeft drie standen:

	maximale hoeveelheid stoom
	gereduceerde hoeveelheid stoom
	geen stoom - kinderbeveiliging <b>Instructie:</b> <i>In die stand kan de stoomhendel niet bediend worden.</i>

- Keuzeschakelaar instellen op de vereiste hoeveelheid stoom.
- Stoomhendel bedienen en het stoompistool altijd eerst op een doek richten tot de stoom gelijkmatig naar buiten komt.

## Apparaat uitschakelen

- Schakelaar - Uit indrukken om het apparaat uit te schakelen.
- Trek de stekker uit het stopcontact.
- Restwater uit de watertank legen.

## Apparaat opslaan

Afbeeldingen **G** - **H**

- Verlengpijpen in de grote houder voor accessoires steken.
- Handsproeier en puntspuitkop telkens op een verlengkabel steken.
- Bevestig de grote ronde borstel op de puntstraalsproeier.
- Steek geen ronde borstel en sproeiers in de middelste houder voor accessoires.
- Vloerspuitkop in de parkeerhouder hangen.
- Stoomslang rond de verlengpijp wikkelen en stoompistool in de vloerspuitkop steken.

## Toepassing van accessoires

### Belangrijke aanwijzingen voor gebruik

#### Vloeren reinigen

Er wordt aanbevolen om de bodem te vegen of schoon te zuigen vooraleer de stoomreiniger gebruikt wordt. Op die manier wordt de bodem van vuil / losse deeltjes ont-daan vooraleer hij vochtig gereinigd wordt.

#### Opprissen van textiel

Voor de behandeling met de stoomreiniger altijd op een opvallende plaat uitproberen of het textiel de behandeling verdraagt: eerst sterk bevochtigen, dan laten drogen en vervolgens controleren op kleur- en vormveranderingen.

## Reiniging van gecoate of gelakte oppervlakken

Bij het reinigen van gelakte of met kunststof gecoate oppervlakken zoals bijvoorbeeld keuken- en woonkamermeubelen, deuren, parket kunnen was, meubelpolitoer, kunststof coatings of verf oplossen of kunnen vlekken ontstaan. Bij de reiniging van die oppervlakken een doek kort instomen en daarmee het oppervlak schoonvegen.

### LET OP

*Stoom niet richten op verlijmd randen aangezien het raamwerk zou kunnen loskomen. Het apparaat niet gebruiken voor het reinigen van onverzegelde hout- of parketvloeren.*

## Reiniging van glas

Verwarm bij lage buitentemperaturen, vooral in de winter, de vensterruit door het volledige glasoppervlak lichtjes in te stomen. Zo worden spanningen op het oppervlak en de daauit resulterende glasbreuk vermeden. Vervolgens het venstervlak met de handspuitkop en overtrek reinigen. Gebruik een raamtrekker om het water af te trekken of wrijf de oppervlakken droog.

### LET OP

*Stoom niet richten op de verzegelde plaatsen van het vensterraam om beschadigingen te voorkomen.*

## Stoompistool

U kunt het stoompistool zonder accessoire gebruiken, bijvoorbeeld:

- voor het verwijderen van kleine plooiën uit hangende kledingstukken door ze vanop een afstand van 10-20 cm met stoom te behandelen.
- voor het afstoffen van planten. Hierbij een afstand van 20-40 cm bewaren.
- voor het vochtige afstoffen door een doek kort te bevochtigen en de meubelen ermee af te stoffen.

## Puntspuitkop

Hoe dichter die bij de verontreinigde plaats gebracht wordt, hoe hoger de reinigende werking aangezien temperatuur en stoom aan de uitlaatopening het hoogst zijn. Bijzonder praktisch voor het reinigen van moeilijk bereikbare plaatsen, voegen, armaturen, afvoerbuizen, lavabo's, wc's, jaloezieën of radiatoren. Sterke kalkafzettingen kunnen voor de stoomreiniging met azijn of citroenzuur bedruppeld worden, 5 minuten laten inwerken, vervolgens afstomen.

Afbeelding **B**

- Monteer de puntstraalsproeier op het stoompistool.

## Ronde borstel (klein)

De ronde borstel kan gemonteerd worden als aanvulling van de puntspuitkop. Door te borstelen, kunnen daarvoor hardnekkige vuilafzettingen makkelijker verwijderd worden.

### LET OP

*Niet geschikt voor de reiniging van gevoelige oppervlakken*

Afbeelding **C**

- Ronde borstel op puntspuitkop bevestigen.

## Powersproeier

De powersproeier kan gemonteerd worden als aanvulling van de puntspuitkop.

De power-spuitkop verhoogt de uitstroomsnelheid van de stoom. Daarom is hij uitermate geschikt voor het reinigen van zeer hardnekkig vuil, het schoonblazen van hoeken, voegen, e.d.

Afbeelding **C**

→ Powersproeier op de puntspuitkop monteren zoals de ronde borstel.

## Ronde borstel (groot)

De ronde borstel kan als aanvulling op de puntstraal-sproeier gemonteerd worden. Met die ronde borstel kunnen grote, afgeronde oppervlakken (bv. wastafels, douchebakken, badkuipen, gootstenen) gereinigd worden.

### LET OP

*Niet geschikt voor de reiniging van gevoelige oppervlakken*

Afbeelding **C**

→ Ronde borstel op puntspuitkop bevestigen.

## Handsproeier

Trek de overtrek over de handsproeier. Bijzonder geschikt voor kleine, afwasbare oppervlakken, douchecabines en spiegels

Afbeelding **E**

→ Monteer de handsproeier op het stoompistool.

## Vloerspuitkop

Geschikt voor alle afwasbare wand- en vloerbedekkingen, bv. steen, tegels en pvc. Werk op sterk vervuilde oppervlakken langzaam, zodat de stoom langer kan inwerken.

### Tip

Reinigingsmiddelresten of onderhoudsemulsies die zich nog op het te reinigen oppervlak bevinden, kunnen bij de stoomreiniging slieren vormen die bij herhaaldelijk gebruik echter verdwijnen.

Afbeelding **D**

→ Verbind de verlengpijp met het stoompistool.

→ Bevestig de vloersproeier op de verlengpijp.

Afbeelding **F**

→ Vloerdweil bevestigen op de vloerspuitkop.

– Kantel de verlengpijp ver naar voren tot ze verticaal staat, daardoor klappen de zijkleppen van de vloersproeier naar omlaag.

– Zet de vloersproeier op een vloerdoek zodat de zijkleppen in beide lussen van het vloerdoek komen te zitten.

– Kantel de verlengpijp opnieuw naar achteren, daardoor vergrendelen de zijkleppen en zit het doek vast op de vloersproeier.

## Vloerspuitkop parkeren

Afbeelding **G**

→ Bij een onderbreking van het werk de vloerspuitkop in de parkeerhouder hangen.

## Onderhoud

### Uitspoelen van de stoomketel

Spoel de stoomketel na maximaal iedere 10e keer vullen goed uit.

→ Trek de stekker uit het stopcontact.

→ Stoomreiniger laten afkoelen.

→ Waterreservoir leegmaken.

→ Toebehoren uit de houders voor toebehoren halen.

Afbeelding **I**

→ Onderhoudsafsluiting openen. Daartoe het open einde van een verlengbuis op de onderhoudsafsluiting plaatsen, in de geleiding laten vastklikken en opendraaien.

→ Vul het stoomreservoir met water en zwenk het krachtig. Daardoor komen kalkresten los die zich op de bodem van het stoomreservoir hebben vastgezet.

Afbeelding **J**

→ Ledig voorhanden water volledig uit het reservoir.

### Ontkalken van de stoomketel

Omdat zich ook op de wand van de ketel kalk afzet, adviseren wij de stoomketel telkens na de volgende intervallen te ontkalken (TF = vullingen tank):

Hardheidsniveau		° dH	mmol/l	TF
I	zacht	0-7	0-1,3	100
II	middelhard	7-14	1,3-2,5	90
III	hard	14-21	2,5-3,8	75
IV	zeer hard	>21	>3,8	50

### Tip

De hardheid van het leidingwater kunt u navragen bij uw waterschap of de openbare nutsbedrijven.

→ Trek de stekker uit het stopcontact.

→ Stoomreiniger laten afkoelen.

→ Waterreservoir leegmaken.

→ Toebehoren uit de houders voor toebehoren halen.

Afbeelding **I**

→ Onderhoudsafsluiting openen. Daartoe het open einde van een verlengbuis op de onderhoudsafsluiting plaatsen, in de geleiding laten vastklikken en opendraaien.

Afbeelding **J**

→ Ledig voorhanden water volledig uit het reservoir.

→ Gebruik voor het ontkalken de ontkalkingsstaafjes van KÄRCHER. Neem bij het aanbrengen van de ontkalkingsoplossing de doseerinstructies op de verpakking in acht.

→ Vul het waterreservoir met de ontkalkingsoplossing en laat de oplossing ca. 8 uren inwerken.

→ Na 8 uur de oplossing volledig uit het reservoir gieten. Er blijft daarbij nog een restje oplossing in het waterreservoir achter; spoel daarom het reservoir twee tot drie keer met koud water uit, om alle resten ontkalker te verwijderen.

Afbeelding **K**

→ Ledig voorhanden water volledig uit het reservoir.

→ De opbergplaats voor het snoer voor aansluiting op het stroomnet droogmaken.

→ Onderhoudsafsluiting met de verlengbuis dichtschroeven.

→ Watertank vullen

→ De stoomreiniger is klaar voor gebruik.



## Onderhoud van accessoires

### Tip

Het vloerdoek en de overtrek voor de handsproeier zijn reeds voorgewassen en kunnen onmiddellijk gebruikt worden voor het werk met de stoomreiniger.

- Was vuile vloerdoeken en overtrekken in de wasmachine op 60 °C. Gebruik geen wasverzachter zodat de doeken het vuil goed kunnen opnemen. De badstofovertrekken zijn geschikt voor de droogtrommel. De microvezeldoeken zijn niet geschikt voor de droogtrommel.

## Hulp bij storingen

Storingen hebben vaak een eenvoudige oorzaak die u met behulp van het volgende overzicht zelf kunt oplossen. Bij twijfel of bij storingen die niet worden vermeld kunt u zich wenden tot de erkende klantendienst.

### Lange opwarmtijd

#### Kalkaanslag in het reservoir

- Reservoir ontkalken.

### Geen stoom

#### Controlelampje - Watertekort knippert rood en er weerklinkt een signaal

Geen water in de watertank.

- Watertank vullen tot markering "MAX".

#### Controlelampje - te weinig water brandt rood

Geen water in stoomketel. Beveiliging tegen oververhitting van de pomp is in werking gezet.

- Apparaat uitschakelen.
- Watertank vullen
- Zet het apparaat aan.

Watertank niet juist geplaatst of verkalkt.

- Watertank verwijderen en spoelen.
- Watertank terugplaatsen en naar beneden drukken tot hij vastklikt.

#### Stoomhendel kan niet worden ingedrukt

Stoomhendel is beveiligd met vergrendeling / kinderbeveiliging.

- Keuzeschakelaar voor de hoeveelheid stoom in de voorste stand zetten.

### Hoog waterverlies

#### Kalkaanslag in het reservoir

- Reservoir ontkalken.

## Technische gegevens

### Stroomaansluiting

Spanning	220-240 V 1~50-60 Hz
----------	-------------------------

Veiligheidsklasse	IPX4
-------------------	------

Beschermingsklasse	I
--------------------	---

### Capaciteit

Verwarmingcapaciteit	2000 W
----------------------	--------

Maximale bedrijfsdruk	0,35 MPa
-----------------------	----------

Opwarmtijd	4 Minuten
------------	-----------

Stoomhoeveelheid	
Continu stomen	50 g/min.
Stoomstoot max.	110 g/min.

### Inhoud

Watertank	0,8 l
-----------	-------

Stoomreservoir	0,5 l
----------------	-------

### Afmetingen

Gewicht (excl. accessoires)	4,1 kg
-----------------------------	--------

Lengte	350 mm
--------	--------

Breedte	280 mm
---------	--------

Hoogte	270 mm
--------	--------

**Technische veranderingen voorbehouden!**

## Bijzondere toebehoren

	Bestelnummer
<b>Microvezeldoekenset voor vloersproeier Comfort Plus</b>	2.863-020
2 Soft-vloerdoeken van hoogwaardige microvezel	
<b>Microvezeldoekenset, Soft-overtrek</b>	2.863-174
2 Soft-overtrekken van hoogwaardige microvezel	
<b>Frottéovertrekken</b>	6.370-990
5 Overtrekken van katoen	
<b>Set ronde borstels</b>	2.863-058
4 Ronde borstels voor puntstraalsproeier	
<b>Set ronde borstels met messing haren</b>	2.863-061
voor het verwijderen van hardnekkig vuil. Ideaal op resistente oppervlakken.	
<b>Ronde borstel met schraper</b>	2.863-140
Ronde borstel met twee rijen hittebestendige haren en een schraper. Niet geschikt op kwetsbare oppervlakken.	
<b>Grote ronde borstel</b>	2.863-022
Biedt dankzij het grote reinigungsoppervlak nog meer toepassingsmogelijkheden, speciaal voor grote oppervlakken.	
<b>Power-spuitkop en verlenging</b>	2.884-282
Voor de reiniging van moeilijk toegankelijke plaatsen (bv. hoeken) met verhoogde reinigingskracht.	
<b>Stoom-turboborstel</b>	2.863-159
Voor reinigingstaken waarbij anders geschrobd moet worden	
<b>Sproeier voor onderhoud van textiel</b>	4.130-390
Voor het opruisen van kleren en textiel.	
<b>Behangafstomer</b>	2.863-062
voor het verwijderen van behangpapier en lijmresten	
<b>Ontkalkingsstaafjes (9 stuks)</b>	6.295-206

## Índice de contenidos

Indicaciones generales . . . . .	ES	5
Dispositivos de seguridad . . . . .	ES	5
Descripción del aparato . . . . .	ES	6
Descripción breve . . . . .	ES	6
Funcionamiento . . . . .	ES	6
Empleo de los accesorios . . . . .	ES	7
Cuidados y mantenimiento . . . . .	ES	8
Ayuda en caso de avería . . . . .	ES	9
Datos técnicos . . . . .	ES	9
Accesorios especiales . . . . .	ES	10

## Indicaciones generales

### Estimado cliente:



Antes de poner en marcha por primera vez el aparato, lea el manual de instrucciones original y las indicaciones de seguridad suministradas. Actúe de acuerdo a ellas. Conserve estos dos manuales para su uso posterior o para propietarios ulteriores.

### Uso previsto

Utilice la limpiadora a vapor exclusivamente para el uso particular.

El aparato está destinado a la limpieza con vapor y se puede utilizar con accesorios apropiados como los que se indican en este manual de instrucciones. No es necesario ningún detergente. Es importante que respete las indicaciones de seguridad.

### Protección del medio ambiente



Los materiales de embalaje son reciclables. Por favor, no tire el embalaje a la basura doméstica; en vez de ello, entréguelo en los puntos oficiales de recogida para su reciclaje o recuperación.



Los aparatos viejos contienen materiales valiosos reciclables que deberían ser entregados para su aprovechamiento posterior. Por este motivo, entregue los aparatos usados en los puntos de recogida previstos para su reciclaje.

### Indicaciones sobre ingredientes (REACH)

Encontrará información actual sobre los ingredientes en: [www.kaercher.com/REACH](http://www.kaercher.com/REACH)

### Símbolos en el aparato



**Vapor**  
ATENCIÓN – Existe peligro de escaldamiento



ATENCIÓN - ¡Leer el manual de instrucciones!

### Volumen del suministro

El contenido de suministro de su aparato está ilustrado en el embalaje. Verifique durante el desembalaje que no falta ninguna pieza.

En caso de detectar que faltan accesorios o o que han surgido daños durante el transporte, informe a su distribuidor.

## Piezas de repuesto

Emplear únicamente repuestos originales de KÄRCHER. Al final de este manual de instrucciones encontrará un listado resumido de repuestos.

## Garantía

En todos los países rigen las condiciones de garantía establecidas por nuestra empresa distribuidora. Las averías del aparato serán subsanadas gratuitamente dentro del periodo de garantía, siempre que se deban a defectos de material o de fabricación. En un caso de garantía, le rogamos que se dirija con el comprobante de compra al distribuidor donde adquirió el aparato o al servicio al cliente autorizado más próximo a su domicilio.

(La dirección figura al dorso)

## Dispositivos de seguridad

### ⚠ PRECAUCIÓN

Los dispositivos de seguridad sirven para proteger al usuario y no se deben modificar o ignorar.

### Regulador de Presión.

El regulador de presión permite mantener la presión de la caldera constante durante el funcionamiento. La calefacción se desconecta cuando en la caldera se alcanza la presión máxima de servicio y se vuelve a conectar cuando la presión de la caldera cae a causa del consumo de vapor que se produce.

### Termostato de la caldera

Si en caso de error falta agua en la caldera hace aumentar la temperatura en la caldera. El termostato de la caldera desconecta la calefacción. Un funcionamiento normal es posible de nuevo cuando la caldera esté llena.

### Termostato de seguridad

Si el regulador de presión está averiado y el termostato de la caldera está desconectado y se sobrecalienta, será el termostato de seguridad el que se ocupe de desconectar el aparato.

Para el rearme del termostato de seguridad, póngase en contacto con el Servicio Técnico de Kärcher.

### Cierre de mantenimiento

El cierre de mantenimiento es al mismo tiempo una válvula de sobrepresión. Éste cierra la caldera, oponiéndose a la presión existente del vapor.

En caso de que el regulador de presión estuviera averiado y la presión del vapor de la caldera fuera aumentando, la válvula de sobrepresión se abriría y el vapor saldría hacia el exterior por el cierre de mantenimiento. Antes de volver a poner el aparato en funcionamiento, póngase en contacto con el Servicio Técnico de Kärcher.

## Descripción del aparato

→ Ilustraciones, véase la contraportada 4



- A1 Depósito de agua
- A2 Orificio de llenado del depósito de agua limpia
- A3 Interruptor - ON
- A4 Interruptor - OFF
- A5 Piloto de control - calefacción (VERDE)
- A6 Piloto de control - falta de agua (ROJO)
- A7 Asa de transporte
- A8 Soporte para accesorios
- A9 Soporte para accesorios
- A10 Cierre de mantenimiento
- A11 Zona de recogida del cable de alimentación de red
- A12 Soporte de estacionamiento para la boquilla de suelos
- A13 Cable de conexión a red y enchufe de red
- A14 Ruedas (2 unidades)
- A15 Rodillo de dirección
- B1 Pistola aplicadora de vapor
- B2 Palanca del vapor
- B3 Tecla de desbloqueo
- B4 Selector de cantidad de vapor (con seguro para niños)
- B5 Manguera de vapor
- C1 boquilla de chorro concentrado
- C2 cepillo circular Negro
- C3 cepillo circular Rojo
- C4 boquilla de aumento de la velocidad de salida del vapor
- C5 cepillo circular Grande
- D1 boquilla de limpieza manual
- D2 Funda de rizo
- D3 Funda de microfibras
- E1 Tubos de prolongación (2 unidades)
- E2 Tecla de desbloqueo
- F1 Boquilla barredora de suelos
- F2 Tapas laterales
- F3 Paño para el suelo de microfibras
- F4 Paño para el suelo de 2 unidades microfibras
- G1 Barras de descalcificación

## Descripción breve

→ Ilustraciones, véase la página 2

Figura 1

→ Llene el depósito de agua hasta la marca "MÁX".

Figura 2

→ Enchufe la clavija de red.

→ Conexión del aparato.

Figura 3

→ *Piloto de control - calefacción parpadea de color verde.*

Tan pronto se ilumine el piloto de control de la calefacción de forma permanente, el limpiador por chorro de vapor está listo para su uso.

Figura 4

→ Conecte el accesorio.

→ Accionar la palanca de vapor.

## Funcionamiento

→ Ilustraciones, véase la contraportada 3



### Montaje de los accesorios

Figura A

→ Introducir y encajar las ruedas y las ruedas de transporte.

Imagen B + C

→ Conectar los accesorios necesarios (véase el capítulo "Aplicación de los accesorios") con la pistola de vapor. Para ello meta el extremo abierto del accesorio en la pistola aplicadora de vapor y deslice-lo por la pistola aplicadora de vapor hasta que encaje la tecla de desbloqueo de la pistola.

Figura D

→ Si fuera necesario, emplee los tubos de prolongación. Para ello, conecte uno o ambos tubos de prolongación a la pistola aplicadora de vapor. Acoplar los accesorios necesarios al extremo libre del tubo de prolongación.

### Desacoplamiento de los accesorios

→ Colocar hacia atrás el selector de cantidad de vapor (palanca de vapor bloqueada).

Figura E

→ Para desacoplar los accesorios, pulse la tecla de desbloqueo y tire de las piezas.

### Llenado del depósito de agua

El depósito de agua puede llenarse en cualquier momento.

#### ¡CUIDADO!

*No utilice agua condensada de la secadora de ropa.*

*¡No introducir detergentes ni otros aditivos (como perfumes)!*

*¡No utilizar agua destilada pura! Máx. 50% de agua destilada y 50% de agua del grifo.*

*¡No utilizar agua recogida de la lluvia!*

El depósito de agua se puede extraer para llenarlo o también se puede llenar directamente en el aparato.

### Extraiga el depósito de agua

→ Extraer el depósito del agua hacia arriba de forma vertical.

→ Llene el depósito de agua por debajo del grifo de agua de forma vertical hasta la marca "MÁX".

→ Coloque el depósito de agua y presione hacia abajo hasta que encaje.

### Directamente en el aparato

- verter agua de un recipiente en el embudo de relleno. Llene hasta la marca "MÁX".

### Conexión del aparato

- Coloque el aparato sobre una base firme.
- Enchufar la clavija de red a una toma de corriente.
- Pulse el interruptor en ON para conectar el aparato.

### Nota

Si la caldera de vapor no contiene agua o muy poca, la bomba de agua arranca y transporta agua desde el depósito de agua a la caldera de vapor. El proceso de llenado puede tardar varios minutos.

- Espere a que se ilumine el piloto de control "Calificación" de forma permanente.

El dispositivo limpiador de vapor está listo para usar.

### Rellenado del depósito con agua

En caso de falta de agua en el depósito parpadea el piloto de control de falta de agua en rojo y suena un pitido.



- Llene el depósito de agua hasta la marca "MÁX".

### Nota

En cortos intervalos, la bomba de agua intenta llenar la caldera de vapor. Si el llenado ha sido correcto, se apaga el piloto rojo.

### Regulación del caudal de vapor

Con el selector de cantidad de vapor se regula la cantidad de vapor que fluye. El selector tiene tres posiciones:

	caudal de vapor máximo
	caudal de vapor reducido
	no hay vapor -seguro para niños <b>Nota:</b> <i>En esta posición no se puede accionar la palanca de vapor.</i>

- Colocar el selector en la posición de la cantidad de vapor deseada.
- Cuando accione la palanca de vapor oriente primero la pistola aplicadora de vapor hacia un paño hasta que el vapor salga uniformemente.

### Desconexión del aparato

- Pulse el interruptor en OFF para desconectar el aparato.
- Saque el enchufe de la toma de corriente.
- Vaciar el agua restante del depósito de agua.

### Almacenamiento del aparato

#### Ilustraciones -

- Insertar los tubos de prolongación en los soportes grandes para accesorios.
- Insertar la boquilla manual y la boquilla de chorro concentrado en un tubo de prolongación cada una.
- Fijar el cepillo redondo grande a la boquilla de chorro puntual.
- Insertar el cepillo redondo pequeño y las boquillas en el soporte central de accesorios.

- Colgar la boquilla para suelos en el soporte de aparcamiento.
- Enrollar la manguera de vapor alrededor de los tubos de prolongación e insertar la pistola de vapor en la boquilla para suelos.

## Empleo de los accesorios

### Instrucciones de uso importantes

#### Limpieza de superficies de pisos

Se recomienda barrer o aspirar el suelo antes de usar la limpiadora de vapor. Así se eliminará la suciedad/las partículas sueltas del suelo antes de la limpieza en húmedo.

#### Refrescar materiales textiles

Antes del tratamiento con el limpiador a vapor, comprobar la tolerancia de los tejidos en una zona oculta: Primero aplicar una gran cantidad de vapor, después dejar secar y a continuación comprobar si hay modificación en el color o la forma.

#### Limpieza de superficies recubiertas con una capa protectora o barnizadas

Al limpiar superficies lacadas o con revestimiento sintético, como muebles de cocina o salón, puertas, parque se puede soltar la cera, el producto tratante para muebles, los revestimientos de plástico o el color o bien dejar manchas. Para limpiar estas superficies, aplicar vapor con un paño sobre la superficie.

#### CUIDADO

*No proyecte el chorro de vapor sobre bordes encolados, ya que la cola podría disolverse por efecto del vapor. No emplee el dispositivo limpiador de vapor en suelos de madera o parque que no estén sellados.*

#### Limpieza de ventanas y superficies acristaladas

Caliente las ventanas previamente en caso de bajas temperaturas exteriores, sobre todo en invierno. Para ello aplique algo de vapor en toda la superficie de cristal. De este modo se evitarán tensiones en la superficie que puedan provocar roturas de cristal.

A continuación se puede limpiar la superficie de la ventana con la boquilla manual y la funda. Para quitar el agua utilizar un limpiacristales o secar las superficies con un paño.

#### CUIDADO

*No aplicar el chorro de vapor sobre zonas selladas del bastidor de la ventana para no dañarlas.*

### Pistola aplicadora de vapor

La pistola aplicadora de vapor también puede utilizarse sin accesorios, por ejemplo:

- para eliminar arrugas suaves de ropa que cuelgue, aplicar vapor desde una distancia de 10-20 cm.
- para eliminar el polvo de plantas. Mantenga una distancia de 20-40 cm.
- para quitar el polvo en húmedo, para ello se aplica algo de vapor en un paño y se frota los muebles con el.

### Boquilla de chorro concentrado

Cuando más cerca esté de la zona sucia, mayor será el efecto de limpieza, ya que la temperatura y el vapor son más altos en la salida de la boquilla. Muy práctico para limpiar zonas de difícil acceso, juntas, guarniciones, desagües, lavabos, WC, persianas y radiadores. Se puede echar vinagre o ácido cítrico sobre los depósitos grandes de cal antes de limpiar con vapor, dejar actuar durante 5 minutos, después echar vapor.

Figura B

→ Montar la boquilla de chorro concentrado en la pistola de vapor.

### Cepillo redondo (pequeño)

El cepillo redondo se puede montar como complemento de la boquilla de chorro puntual. Mediante el cepillado se puede eliminar fácilmente la suciedad más difícil.

#### **CAUIDADO**

No apto para la limpieza de superficies delicadas.

Figura C

→ Fijar el cepillo redondo en la boquilla de chorro puntual.

### boquilla de aumento de la velocidad de salida del vapor

La boquilla para aumentar la velocidad de salida de vapor se puede montar como complemento de la boquilla de chorro puntual.

Esta boquilla permite aumentar la velocidad a la que fluye el vapor. Por eso es apta para la limpieza de suciedad muy incrustada, soplar en esquinas, juntas etc.

Figura C

→ Fijar la boquilla para ampliar la salida de vapor de acuerdo con el cepillo redondo sobre la boquilla de chorro puntual.

### Cepillo redondo (grande)

El cepillo redondo se puede montar como complemento de la boquilla de chorro puntual. Con este cepillo redondo se pueden limpiar superficies redondeadas (p.ej. lavado, plato de ducha, bañera, fregadero).

#### **CAUIDADO**

No apto para la limpieza de superficies delicadas.

Figura C

→ Fijar el cepillo redondo en la boquilla de chorro puntual.

### Boquilla de limpieza manual

Vestir la boquilla manual con la funda. Ideal para superficies pequeñas lavables, cabinas de ducha y espejos.

Figura B

→ Montar la boquilla manual en la pistola de vapor.

### Boquilla barredora de suelos

Apto para pavimentos y paredes lavables, como suelos de piedra, azulejos y PVC. Al limpiar superficies muy sucias, pase la boquilla lentamente para que el vapor pueda actuar durante más tiempo.

#### **Nota**

Los restos de detergente que aún se encuentren en las superficies a limpiar, podrían provocar estrías al limpiar con el vapor, pero desaparecen tras varios usos.

Figura D

→ Conectar los tubos de prolongación con la pistola aplicadora de vapor.

→ Fijar la boquilla para suelos al tubo de prolongación.

Figura F

- Fijar el paño para suelos a la boquilla para suelos.
- Bascular el tubo alargador hacia delante hasta que esté en vertical, de esta forma se abaten las tapas laterales de la boquilla de suelo.
  - Colocar la boquilla de suelos sobre el paño de suelos de forma que las tapas laterales se inserten en las lengüetas del paño de suelos.
  - Bascular el tubo alargador de nuevo hacia atrás, de esta forma se encajan las tapas laterales y el paño queda encajado en la boquilla de suelo.

### Aparque la boquilla barredora de suelos

Figura G

→ Si se interrumpe el trabajo, colgar la boquilla para suelos en el soporte de aparcamiento.

## Cuidados y mantenimiento

### Enjuague de la caldera de vapor

Enjuague la caldera del limpiador de vapor a más tardar después de haberla llenado 10 veces.

→ Saque el enchufe de la toma de corriente.

→ Deje enfriar el limpiador de vapor.

→ Vaciar el depósito de agua.

→ Saque los accesorios de sus correspondientes soportes.

Figura I

→ Abra el cierre de mantenimiento. Para ello, colocar el extremo abierto de una tubería de prolongación sobre el cierre de mantenimiento, encajar en la guía y enroscar.

→ Llenar la caldera de vapor con agua y girar fuertemente. Con ello se desprenden los restos de cal que se han quedado depositados en el fondo de la caldera de vapor.

Figura J

→ Descargue toda el agua de la caldera.

### Descalcificar la caldera de vapor

Dado que la cal también se incrusta en las paredes de la caldera, recomendamos efectuar la desincrustación con la frecuencia indicada a continuación (LLT = llenados de tanque):

Grado de dureza	° dH	mmol/l	TF
I blando	0-7	0-1,3	100
II medio	7-14	1,3-2,5	90
III duro	14-21	2,5-3,8	75
IV muy duro	>21	>3,8	50

#### **Nota**

Para averiguar el grado de dureza del agua de su zona, póngase en contacto con la empresa local de abastecimiento de agua o con su ayuntamiento.

→ Saque el enchufe de la toma de corriente.

→ Deje enfriar el limpiador de vapor.

→ Vaciar el depósito de agua.

→ Saque los accesorios de sus correspondientes soportes.

Figura I

→ Abra el cierre de mantenimiento. Para ello, colocar el extremo abierto de una tubería de prolongación sobre el cierre de mantenimiento, encajar en la guía y enroscar.

#### Figura J

- Descargue toda el agua de la caldera.
- Utilice las barras descalcificadoras KÄRCHER para descalcificar. Al utilizar la solución antical, respete las indicaciones de dosificación del paquete.
- Vierta el producto desincrustante en la caldera y déjelo actuar durante aprox. 8 horas.
- Después de 8 horas tire todo el producto desincrustante. Enjuague la caldera dos o tres veces con agua fría hasta estar seguro de que no quedan restos de desincrustante en la misma.

#### Figura K

- Descargue toda el agua de la caldera.
- Secar la zona de recogida del cable de conexión de red.
- Enroscar el cierre de mantenimiento con la tubería de prolongación.
- Llenado del depósito de agua
- El dispositivo limpiador de vapor está listo para usar.

### Cuidado de los accesorios

#### Nota

El paño de suelo y la funda de la boquilla de mano se suministran ya lavados, por lo que pueden emplearse directamente con el dispositivo limpiador de vapor.

- Lavar los paños de suelo y las fundas a 60°C en la lavadora. Para que los paños conserven la capacidad de absorción de la suciedad, no emplee suavizante. Los paños de rizo pueden meterse en la secadora. Los paños de microfibras no pueden meterse en la secadora.

### Ayuda en caso de avería

Muchas averías las puede solucionar usted mismo con ayuda del resumen siguiente. En caso de duda, diríjase al servicio de atención al cliente autorizado.

#### Tiempo largo de calefacción

##### El aparato presenta calcificaciones

- Descalcifique la caldera de vapor.

##### No hay vapor

##### Piloto de control de falta de agua parpadea en rojo y suena un pitido

No hay agua en el depósito de agua.

- Llene el depósito de agua hasta la marca "MÁX".

##### Piloto de control - falta de agua se ilumina en rojo

No hay agua en la caldera de vapor. El dispositivo de protección contra sobrecalentamiento de la bomba se ha activado.

- Desconexión del aparato
- Llenado del depósito de agua
- Conexión del aparato.

El depósito de agua no se ha colocado correctamente o está calcificado.

- Extraer el depósito de agua y enjuagarlo.
- Coloque el depósito de agua y presione hacia abajo hasta que encaje.

##### No se puede accionar la palanca del vapor

La palanca de vapor está protegida con el cierre / el seguro para niños.

- Ajustar hacia delante el selector de cantidad de vapor.

### Mayor salida de agua

#### El aparato presenta calcificaciones

- Descalcifique la caldera de vapor.

### Datos técnicos

#### Toma de corriente

Tensión	220-240 V
	1~50-60 Hz

Grado de protección	IPX4
---------------------	------

Clase de protección	I
---------------------	---

#### Potencia y rendimiento

Potencia de calefacción	2000 W
-------------------------	--------

Máx. presión de servicio	0,35 MPa
--------------------------	----------

Tiempo de calefacción	4 Minutos
-----------------------	-----------

Cantidad de vapor

Vapor continuo:	50 g/min
-----------------	----------

Golpe de vapor máx.	110 g/min
---------------------	-----------

#### Cantidad de llenado

Depósito del agua	0,8 l
-------------------	-------

Caldera de vapor	0,5 l
------------------	-------

#### Medidas

Peso sin accesorios	4,1 kg
---------------------	--------

Longitud	350 mm
----------	--------

Anchura	280 mm
---------	--------

Altura	270 mm
--------	--------

*Reservado el derecho a realizar modificaciones técnicas.*

## Accesorios especiales

Nº referencia	
<b>Set de paños de microfibras para la boquilla de suelos Comfort Plus</b>	2.863-020
2 paños suaves de suelos de microfibras de alta calidad.	
<b>Juego de paños de microfibra, funda suave</b>	2.863-174
2 fundas suaves de microfibras de alta calidad.	
<b>Fundas de rizo</b>	6.370-990
5 fundas de algodón	
<b>Juego de cepillos circulares</b>	2.863-058
4 cepillos circulares para la boquilla de chorro concentrado	
<b>Juego de cepillos circulares con cerdas de latón</b>	2.863-061
para eliminar suciedad resistente. Ideal para superficies que no sean delicadas.	
<b>Cepillo circular con rascador</b>	2.863-140
Cepillo redondo con dos filas de cerdas resistentes al calor y un rascador. No apto para superficies delicadas.	
<b>Cepillo redondo grande</b>	2.863-022
Ofrece aún más posibilidades de uso gracias a su gran superficie de limpieza, especialmente para superficies grandes.	
<b>Boquilla para aumentar la velocidad de salida de vapor y alargador</b>	2.884-282
Para la limpieza de zonas de difícil acceso (p.ej. esquinas) con una gran potencia de limpieza.	
<b>Cepillo turbo para vapor</b>	2.863-159
Para tareas de limpieza que de lo contrario se tienen que frotar	
<b>Boquilla de cuidado para textiles</b>	4.130-390
Para refrescar ropa y piezas textiles.	
<b>boquilla para despegar papel pintado</b>	2.863-062
para quitar papel de pared y restos de cola	
<b>Barritas antical (9 unidades)</b>	6.295-206



## Índice

Instruções gerais . . . . .	PT	5
Equipamento de segurança . . . . .	PT	5
Descrição da máquina . . . . .	PT	6
Instruções resumidas . . . . .	PT	6
Funcionamento . . . . .	PT	6
Aplicação dos acessórios . . . . .	PT	7
Conservação e manutenção . . . . .	PT	8
Ajuda em caso de avarias . . . . .	PT	9
Dados técnicos . . . . .	PT	9
Acessórios especiais . . . . .	PT	10

## Instruções gerais

### Estimado cliente,



Antes da primeira utilização deste aparelho leia o manual de instruções original e os avisos de segurança anexos. Proceda em conformidade. Guarde os dois documentos para uma utilização futura ou para o proprietário seguinte.

### Utilização conforme o fim a que se destina a máquina

Utilizar a limpadora a vapor exclusivamente para fins domésticos.

O aparelho foi concebido para os trabalhos de limpeza com vapor e pode ser utilizado com acessórios adequados, conforme descrito neste manual de instruções. Não é necessário nenhum detergente. Ter especial atenção aos avisos de segurança.

### Proteção do meio-ambiente



Os materiais de embalagem são recicláveis. Não coloque as embalagens no lixo doméstico, envie-as para uma unidade de reciclagem.



Os aparelhos velhos contêm materiais preciosos e recicláveis e deverão ser reutilizados. Por isso, elimine os aparelhos velhos através de sistemas de recolha de lixo adequados.

### Avisos sobre os ingredientes (REACH)

Informações actuais sobre os ingredientes podem ser encontradas em:

[www.kaercher.com/REACH](http://www.kaercher.com/REACH)

### Símbolos no aparelho



Vapor

ATENÇÃO - Risco de sapecagem



ATENÇÃO – Ler o manual de instruções!

### Volume do fornecimento

O volume de fornecimento do seu aparelho é ilustrado na embalagem. Ao desembalar verifique a integridade do conteúdo.

Contacte imediatamente o vendedor, em caso de falta de acessórios ou no caso de danos de transporte.

### Peças sobressalentes

Utilize exclusivamente peças de reposição originais da KÄRCHER. No final do presente Manual de instruções, encontra-se uma lista das peças sobressalentes.

## Garantia

Em cada país vigem as respectivas condições de garantia estabelecidas pelas nossas Empresas de Comercialização. Eventuais avarias no aparelho durante o período de garantia serão reparadas, sem encargos para o cliente, desde que se trate dum defeito de material ou de fabricação. Em caso de garantia, dirija-se, munido do documento de compra, ao seu revendedor ou ao Serviço Técnico mais próximo. (Endereços no verso)

## Equipamento de segurança

### ⚠ CUIDADO

Os dispositivos de segurança protegem o utilizador e não podem ser alterados ou colocados fora de serviço.

### Regulador de pressão

O regulador de pressão mantém constante a pressão na caldeira durante o funcionamento. Ao atingir a pressão máxima de serviço na caldeira, o aquecedor desligará e ligar-se-á novamente quando a pressão na caldeira diminuir em consequência do consumo de vapor.

### Termóstato da caldeira

Se, numa situação de avaria, não se encontrar água na caldeira, a temperatura na caldeira aumenta. O termóstato da caldeira desliga o aquecimento. O funcionamento normal é novamente possível, assim que a caldeira estiver cheia.

### Termóstato de segurança

Se, numa situação de avaria, o regulador de pressão e o termóstato da caldeira falharem, e o aparelho sobreaquecer, o termóstato de segurança desliga o aparelho. Dirija-se à assistência técnica da Kärcher competente para restabelecer o termóstato de segurança.

### Fecho de manutenção

O fecho de manutenção é ao mesmo tempo uma válvula de sobrepressão. Este fecha a caldeira contra a pressão existente de vapor.

Se o regulador de pressão estiver defeituoso e a pressão de vapor na caldeira aumentar, a válvula de sobrepressão abre e o vapor sai pelo fecho de manutenção. Quando isto acontecer, dirija-se à assistência técnica da KÄRCHER competente antes de utilizar novamente o aparelho.

## Descrição da máquina

→ Ver figuras na página desdobrável 4



- A1 Reservatório de água
- A2 Abertura de enchimento do depósito de água limpa
- A3 Botão – Ligar
- A4 Botão – Desligar
- A5 Lâmpada de controlo - aquecimento (VERDE)
- A6 Lâmpada de controlo - Falta de água (VERME-LHA)
- A7 Punho de transporte
- A8 Suporte para acessórios
- A9 Suporte para acessórios
- A10 Fecho de manutenção
- A11 Depósito para cabo de ligação à rede
- A12 Suporte de estacionamento para bico de chão
- A13 Cabo de ligação à rede com ficha de rede
- A14 Rodas (2 unidades)
- A15 Rolo de guia
- B1 Pistola de vapor
- B2 Alavanca de vapor
- B3 Tecla de desbloqueio
- B4 Interruptor selector para a quantidade de vapor (com segurança infantil)
- B5 Mangueira de vapor
- C1 Bico de jacto pontual
- C2 Escova circular Preto
- C3 Escova circular Vermelho
- C4 Bico de alta potência
- C5 Escova circular Grande
- D1 Bico manual
- D2 Cobertura de tecido atalhado
- D3 Cobertura de microfibras
- E1 Tubos de extensão (2 tubos)
- E2 Tecla de desbloqueio
- F1 Bico para o chão
- F2 Portinholas laterais
- F3 Pano de chão de microfibras
- F4 Pano de chão de micro- 2 unidades fibras
- G1 Descalcificadores

## Instruções resumidas

→ Figuras veja página 2

Figura 1

→ Encher o depósito de água até à marcação "MAX".

Figura 2

→ Ligar a ficha de rede.

→ Ligar o aparelho.

Figura 3

→ *Lâmpada de controlo - Aquecimento pisca a verde* Assim que a lâmpada de controlo "Aquecimento" acender de forma constante, a limpadora a vapor está operacional.

Figura 4

→ Ligar os acessórios à pistola de vapor.

→ Accionar a alavanca de vapor.

## Funcionamento

→ Ver figuras na página desdobrável 3



### Montar os acessórios

Figura A

→ Inserir e encaixar o rolo de guia e as rodas.

Figura B + C

→ Ligar o acessório necessário (ver capítulo "Aplicação dos acessórios") com a pistola pulverizadora. Para isso, encaixar a extremidade aberta do acessório na pistola de vapor e empurrar para dentro, até a tecla de desbloqueio da pistola engatar.

Figura D

→ Se necessário, utilizar os tubos de extensão. Conectar, para isso, um ou ambos os tubos de extensão com a pistola de vapor. Montar os acessórios desejados na extremidade livre do tubo de extensão.

### Separar os acessórios

→ Ajustar o interruptor selector da quantidade do vapor para trás (alavanca do vapor bloqueada).

Figura E

→ Para separar os acessórios, premir a tecla de desbloqueio e separar as partes.

### Encher o depósito de água

O reservatório de água pode ser enchido a qualquer altura.

#### ADVERTÊNCIA

*Não utilizar água condensada da máquina de secar roupa!*

*Não inserir produtos de limpeza ou outros aditivos (p. ex. perfume)!*

*Utilizar água destilada pura! Máx. 50% de água destilada e 50% de água da torneira.*

*Não utilizar água das chuvas recolhida!*

O depósito de água pode ser tirado para enchê-lo ou ser enchido directamente no aparelho.

### Retirar o depósito de água

→ Puxar o depósito da água verticalmente para cima.

→ Encher o depósito de água verticalmente, debaixo da torneira, até à marcação "MAX".

→ Colocar o depósito de água e premi-lo para baixo até encaixar.

### Directamente no aparelho

→ Encher água de um recipiente no funil de enchimento. Encher até à marcação "MAX".

### Ligar a máquina

→ Colocar o aparelho sobre uma superfície firme.

→ Ligar a ficha de rede à tomada de rede.

→ Premir o botão Ligar, para ligar o aparelho.

#### Aviso

Se não houver ou se houver pouca água na caldeira de vapor, a bomba da água liga e transporta água do depósito de água para a caldeira de vapor. O processo do enchimento pode durar alguns minutos.

→ Esperar até lâmpada de controlo - Aquecimento brilhar continuamente.

Agora, a limpadora a vapor está pronta a funcionar.

## Encher água

No caso de falta de água no depósito da água, a lâmpada de controlo pisca - Falta de água pisca a vermelho e é emitido um sinal sonoro.



→ Encher o depósito de água até à marcação "MAX".

### Aviso

A bomba da água tenta encher a caldeira de vapor em intervalos curtos. A lâmpada de controlo apaga assim que o enchimento for bem-sucedido.

## Regular a quantidade de vapor

Com o interruptor selector para a quantidade do vapor é regulada a quantidade de vapor ejetado. O interruptor selector tem 3 posições:

	Quantidade máx. de vapor
	Quantidade de vapor reduzida
	Não sai vapor - segurança infantil <b>Aviso:</b> A alavanca do vapor não pode ser accionada.

→ Ajustar o interruptor selector na quantidade de vapor necessária.

→ Ao accionar a alavanca de vapor dirija sempre a pistola de vapor contra um pano, até que o vapor saia uniformemente.

## Desligar o aparelho

→ Premir o botão Desligar, para desligar o aparelho.

→ Retirar a ficha de rede da tomada.

→ Esvaziar a água restante do depósito de água.

## Guardar a máquina

Figuras **G** - **H**

→ Encaixar os tubos de extensão no suporte grande para os acessórios.

→ Encaixar o bocal manual e o bocal de jacto pontual num tubo de extensão cada.

→ Fixar a escova circular grande no bico de jacto pontual.

→ Encaixar a escova circular pequena e os bicos no suporte central para acessórios.

→ Engatar o bocal de chão no suporte de estacionamento.

→ Enrolar a mangueira de vapor em torno dos tubos de extensão e encaixar a pistola de vapor no bocal de chão.

## Aplicação dos acessórios

### Indicações importantes para a aplicação

#### Limpar solos

Recomenda-se que o chão seja varrido ou aspirado antes de utilizar o limpador a vapor. Desta forma o chão é limpo de sujidade/partículas soltas antes da limpeza húmida.

#### Refrescar têxteis

Antes de utilizar a limpadora a vapor deve-se verificar sempre a compatibilidade num local tapado. Aplicar primeiro vapor, deixar secar e verificar de seguida eventuais alterações da cor ou forma.

## Limpar superfícies revestidas ou envernizadas

Durante a limpeza de móveis de cozinha ou de outros quartos, portas, parquet, superfícies lacadas ou revestidas a plástico, pode dissolver-se cera, produto de polimento, revestimentos de plástico ou cor e provocar manchas. Para a limpeza destas superfícies deve-se aplicar um pouco de vapor num pano e limpar as superfícies.

### ADVERTÊNCIA

*Não direccionar o vapor contra cantos colados, visto que a cola pode dissolver-se. Não utilizar o aparelho para a limpeza de pavimentos de madeira ou parquet não selados.*

## Limpar vidros

Aquecer os vidros especialmente no Inverno e em caso de baixas temperaturas exteriores, aplicando uma leve camada de vapor em toda a superfície. Desta forma são evitadas tensões na superfície, que podem conduzir à quebra do vidro.

Limpar de seguida a janela com bocal manual e cobertura. Para a remoção da água utilizar um rodo ou esfregar as superfícies com um pano.

### ADVERTÊNCIA

*Não direccionar o vapor contra locais vedados do aro da janela, de modo a evitar danos.*

## Pistola de vapor

Pode utilizar a pistola de vapor também sem acessórios como, por exemplo:

- para a eliminação de ligeiros vincos de peças de roupa suspensas, aplicando vapor a uma distância de 10-20 cm.
- Para a eliminação de pó nas plantas. Manter, neste caso, uma distância de 20-40 cm.
- Para limpar o pó, aplicando vapor num pano e passá-lo sobre os móveis.

## Bico de jacto pontual

Quanto mais próximo estiver do local com sujidade, maior é o efeito de limpeza, visto que a temperatura e o vapor são mais elevados na saída dos bocais. Especialmente prático para a limpeza de locais de difícil acesso, juntas, valvularia (torneiras), escoamentos, lavatórios, WC, estoros ou aquecimentos. Antes de proceder à limpeza com vapor pode-se aplicar vinagre ou ácido cítrico em depósitos de calcário, deixar actuar durante 5 minutos e depois aplicar o vapor.

Figura **E**

→ Montar o bico de jacto pontual na pistola de vapor.

## Escova circular (pequena)

A escova circular pode ser complementarmente montada no bocal do ponto de jacto. Com a escovagem, a sujidade mais resistente pode ser eliminada com maior facilidade.

### ADVERTÊNCIA

*Inadequado para a limpeza de superfícies sensíveis.*

Figura **C**

→ Fixar a escova circular.

## Bocal de alta potência

O bico de alta potência pode ser complementarmente montado no bocal do ponto de jacto.

O bocal de alta potência aumenta a velocidade de emissão do vapor. Assim sendo, este é adequado para a limpeza de sujidade particularmente forte e para a limpeza de cantos, juntas, etc.

Figura **C**

- Fixar o bico de alta potência, de acordo com a escova circular, no bico do ponto do jacto.

## Escova circular (grande)

A escova circular pode ser montada como complemento no bico de jacto pontual. Com esta escova circular é possível limpar superfícies grandes arredondadas (p. ex., lavatório, base de chuveiro, banheira, lavatório de cozinha).

### ADVERTÊNCIA

*Inadequado para a limpeza de superfícies sensíveis.*

Figura **C**

- Fixar a escova circular.

## Bico manual

Colocar a cobertura por cima do bico manual. Especialmente adequado para a limpeza de pequenas superfícies laváveis, cabinas de duche e espelhos.

Figura **B**

- Montar o bico manual na pistola de vapor.

## Bocal para soalhos

Adequado para todos os pavimentos e revestimentos de paredes laváveis como, por exemplo, pavimentos de pedra, ladrilhos e PVC. Em superfícies muito sujas passe o pano de vagar para que o vapor possa actuar mais tempo.

### Aviso

Restos do produto de limpeza ou de emulsões de conservação que ainda se encontrem na superfície podem causar marcas durante a limpeza a vapor, as quais desaparecem após várias aplicações.

Figura **D**

- Conectar os tubos de extensão com a pistola de vapor.
- Fixar o bocal de chão no tubo de extensão.
- Figura **F**
- Fixar o pano de chão e o bocal para soalhos (pavimentos).
- Inclinarm o tubo de extensão para a frente até este estar na vertical; desta forma, as portinholas laterais do bocal de chão são rebatidas para baixo.
- Colocar o bocal de chão no pano de chão, de modo a que as portinholas laterais entrem nas duas talas do pano de chão.
- Voltar a inclinar o tubo de extensão para trás; deste modo, as portinholas laterais encaixam e o pano fica fixo no bocal de chão.

## Estacionar o bocal de chão

Figura **G**

- Engatar o bocal de chão no suporte de estacionamento, em caso de interrupção dos trabalhos.

## Conservação e manutenção

### Lavagem da caldeira de vapor

Lavar a caldeira de vapor da limpadora de vapor o mais tardar após 10 enchementos.

- Retirar a ficha de rede da tomada.
- Deixar arrefecer a limpadora de vapor.
- Esvaziar o depósito da água.
- Tirar os acessórios dos suportes para acessórios.

Figura **I**

- Abrir o fecho de manutenção. Para isso, posicionar um tubo de extensão em cima do fecho de manutenção, encaixar na guia e abrir.
- Encher a caldeira de vapor com água e agitar fortemente. Dessa forma dissolvem-se os depósitos de calcário no fundo da caldeira de vapor.

Figura **J**

- Esvaziar completamente a caldeira.

### Descalcificar a caldeira de vapor

Como se deposita cal nos lados da caldeira, recomendamos descalcificar a caldeira nos seguintes intervalos (ED=enchimentos do depósito):

Classe de dureza		° dH	mmol/l	TF
I	macia	0-7	0-1,3	100
II	média	7-14	1,3-2,5	90
III	dura	14-21	2,5-3,8	75
IV	muito dura	>21	>3,8	50

### Aviso

Informar-se a respeito da dureza da água junto do fornecedor da água.

- Retirar a ficha de rede da tomada.
- Deixar arrefecer a limpadora de vapor.
- Esvaziar o depósito da água.
- Tirar os acessórios dos suportes para acessórios.

Figura **I**

- Abrir o fecho de manutenção. Para isso, posicionar um tubo de extensão em cima do fecho de manutenção, encaixar na guia e abrir.

Figura **J**

- Esvaziar completamente a caldeira.
- Utilizar para a descalcificação os descalcificadores KÄRCHER. Tenha atenção aos avisos de dosagem indicados na embalagem.
- Coloque a solução descalcificadora na caldeira e deixe a solução atuar por aprox. 8 horas.
- Despejar totalmente a solução descalcificante após 8 horas. Dado que ficam restos da solução na caldeira do aparelho, esta deverá ser lavada duas a três vezes com água fria para remover totalmente o agente.

Figura **J**

- Esvaziar completamente a caldeira.
- Secar o local de armazenamento do cabo de ligação à rede.
- Fechar o fecho de manutenção com o tubo de extensão.
- Encher o depósito de água
- Agora, a limpadora a vapor está pronta a funcionar.

## Conservação dos acessórios

### Aviso

O pano de chão e a cobertura para o bico manual já estão lavados e, portanto, prontos a serem utilizados nos trabalhos com a limpadora a vapor.

- Lavar os panos de chão sujos e as coberturas a 60 °C na máquina. Não utilizar amaciador, para que os panos possam absorver bem a sujidade. Os panos de tecido atalhado podem ser secados no secador de roupa. Os panos de microfibras não podem ser secados no secador de roupa.

## Ajuda em caso de avarias

Avarias muitas vezes têm causas simples que poderão ser eliminadas seguindo as seguintes instruções. Em caso de dúvidas ou de avarias não referidas neste capítulo, consulte os nossos Serviços Técnicos autorizados.

### Tempo de aquecimento muito prolongado

#### Existem depósitos de cal na caldeira de vapor

- Descalcificar a caldeira de vapor.

### Não há vapor

#### Lâmpada de controlo da falta de água pisca a vermelho e um sinal sonoro é emitido

Não há água no depósito de água.

- Encher o depósito de água até à marcação "MAX".

#### A lâmpada de controlo - Falta de água brilha a vermelho

Não há água na caldeira de vapor. A protecção contra sobreaquecimento da bomba foi accionada.

- Desligar o aparelho.
- Encher o depósito de água
- Ligar o aparelho.

Depósito de água mal posicionado ou com calcário.

- Retirar o depósito da água e lavar.
- Colocar o depósito de água e premi-lo para baixo até encaixar.

#### Não é possível premir a alavanca de vapor

A alavanca de vapor está bloqueada com o dispositivo de bloqueio/segurança infantil.

- Ajustar o interruptor selector da quantidade do vapor na posição dianteira.

### Elevada descarga de água

#### Existem depósitos de cal na caldeira de vapor

- Descalcificar a caldeira de vapor.

## Dados técnicos

### Conexão eléctrica

Tensão	220-240 V 1~50-60 Hz
--------	-------------------------

Grau de protecção	IPX4
-------------------	------

Classe de protecção	I
---------------------	---

### Dados relativos à potência

Potência de aquecimento	2000 W
-------------------------	--------

Pressão máxima de serviço	0,35 MPa
---------------------------	----------

Tempo de aquecimento	4 Minutos
----------------------	-----------

Quantidade de vapor

Vapor permanente	50 g/min
------------------	----------

Ejecção de vapor máx.	110 g/min
-----------------------	-----------

### Capacidade de carga

Depósito de água	0,8 l
------------------	-------

Caldeira	0,5 l
----------	-------

### Dimensões

Peso (sem acessórios)	4,1 kg
-----------------------	--------

Comprimento	350 mm
-------------	--------

Largura	280 mm
---------	--------

Altura	270 mm
--------	--------

**Reservados os direitos a alterações técnicas!**

## Acessórios especiais

N.º de encomenda	
<b>Conjunto de panos em microfibras para bocal de chão Comfort Plus</b>	2.863-020
2 panos de chão suaves em microfibras de alta qualidade.	
<b>Conjunto de panos em microfibras, cobertura suave</b>	2.863-174
2 coberturas suaves em microfibras de alta qualidade.	
<b>Coberturas de tecido atalhado</b>	6.370-990
5 coberturas em algodão	
<b>Conjunto de escova circular</b>	2.863-058
4 escovas circulares para o bico de ponto de jacto	
<b>Conjunto de escova circular com cerdas de latão</b>	2.863-061
para a remoção de sujidade forte. Ideal para superfícies não sensíveis.	
<b>Escova circular com raspador</b>	2.863-140
Escova circular com duas filas de cerdas resistentes ao calor e um raspador. Inadequado para superfícies sensíveis.	
<b>Escova circular grande</b>	2.863-022
Graças à superfície de limpeza grande, oferece ainda mais possibilidades de aplicação, sobretudo para superfícies maiores.	
<b>Bico de alta potência e extensão</b>	2.884-282
Para a limpeza de locais de difícil acesso (p. ex. cantos) com elevada força de limpeza.	
<b>Escova turbo de vapor</b>	2.863-159
Para os trabalhos de limpeza onde normalmente é necessário esfregar	
<b>Bico para tratamento de têxteis</b>	4.130-390
Para refrescar roupa e têxteis.	
<b>Dispositivo para remover papel de parede</b>	2.863-062
para a eliminação de papel de parede e de restos de cola	
<b>Descalcificadores (9 unidades)</b>	6.295-206

## Indhold

Generelle henvisninger . . . . .	DA	5
Sikkerhedsanordninger . . . . .	DA	5
Beskrivelse af apparatet . . . . .	DA	6
Kort brugsanvisning . . . . .	DA	6
Drift . . . . .	DA	6
Brug af tilbehør . . . . .	DA	7
Pleje og vedligeholdelse . . . . .	DA	8
Hjælp ved fejl . . . . .	DA	9
Tekniske data . . . . .	DA	9
Ekstratilbehør . . . . .	DA	9

## Generelle henvisninger

### Kære kunde



Læs den originale driftsvejledning før første gangs brug af maskinen og de vedlagte sikkerhedsanvisninger. Følg den nøje.

Opbevar de to hæfter til senere brug eller til senere ejere.

### Bestemmelsesmæssig anvendelse

Denne damprenser må kun anvendes til privat brug. Maskinen er beregnet til rengøring med damp og kan bruges med egnet tilbehør som det beskrives i denne betjeningsvejledning. Der er ikke behov for rengøringsmiddel. Vær særligt opmærksom på sikkerhedsanvisningerne.

### Miljøbeskyttelse



Emballagen kan genbruges. Smid ikke emballagen ud sammen med det almindelige husholdningsaffald, men aflever den til genbrug.



Udtjente apparater indeholder værdifulde materialer, der kan og bør afleveres til genbrug. Aflever derfor udtjente apparater på en genbrugsstation eller lignende.

### Henvisninger til indholdsstoffer (REACH)

Aktuelle oplysninger til indholdsstoffer finder du på:

[www.kaercher.com/REACH](http://www.kaercher.com/REACH)

### Symboler på apparatet



**Damp**  
OBS - skoldningsfare



**BEMÆRK** – læs brugsanvisningen igen!

### Leveringsomfang

Maskinen, tilbehør m.m. vises på emballagen. Kontroller ved udpakningen, om indholdet er komplet.

Kontakt venligst forhandleren, hvis der mangler tilbehør eller ved transportskader.

### Reserve dele

Benyt udelukkende originale reservedele fra KÄRCHER. Bag i denne betjeningsvejledning finder De en oversigt over reservedele.

## Garanti

I de enkelte lande gælder de af vore forhandlere fastlagte garantibetingelser. Eventuelle fejl på apparatet afhjælpes gratis inden for garantien, såfremt fejlen kan tilskrives en materiale- eller produktionsfejl. Hvis De ønsker at gøre garantien gældende, bedes De henvende Dem til Deres forhandler eller nærmeste kundeservice medbringende kvittering for købet.  
(Se adressen på bagsiden)

## Sikkerhedsanordninger

### ⚠ FORSIGTIG

*Sikkerhedsanordninger skal beskytte mod kvæstelser og må hverken ændres eller omgås.*

## Trykregulator

Trykregulatoren sørger for, at kedeltrykket er så konstant som muligt under driften. Varmesystemet kobles fra, når det maksimale driftstryk i kedlen på 4 bar er opnået og kobles til igen ved trykfald i kedlen pga. dampudtagning.

## Kedeltermostat

Hvis der ikke er vand i kedlen, stiger temperaturen i kedlen. Kedeltermostaten afbryder varmesystemet. En normal drift er muligt igen hvis kedlen fyldes.

## Sikkerhedstermostat

Hvis trykreguleringen og kedeltermostaten svigter, og kedlen overophedes, kobler sikkerhedstermostaten maskinen fra.

Kontakt den ansvarlige Kärcher-kundeservice for at få sikkerhedstermostaten nulstillet.

## Vedligeholdelseslås

Vedligeholdelseslåsen er samtidigt en overtryksventil. Den lukker kedlen for det stigende damptryk. Hvis trykregulatoren er defekt, og damptrykket i kedlen stiger, åbnes overtryksventilen, og der strømmer damp ud igennem vedligeholdelseslåsen.

Kontakt den ansvarlige Kärcher-kundeservice, inden maskinen i brug igen.

## Beskrivelse af apparatet

→ Se hertil figurerne på side 4



- A1 Vandtank
- A2 Påfyldningsåbning ferskvandstank
- A3 Kontakt - Tænd
- A4 Kontakt - Sluk
- A5 Kontrollampe - varme (GRØN)
- A6 Kontrollampe - vandmangel (RØD)
- A7 Bæregreb
- A8 Holder til tilbehør
- A9 Holder til tilbehør
- A10 Vedligeholdelseslås
- A11 Opbevaring til strømledningen
- A12 Holder til gulvdysen
- A13 Strømledning med netstik
- A14 Løbehjul (2 styk)
- A15 Styringsrulle
- B1 Damppestol
- B2 Dampkontakt
- B3 Udløserknap
- B4 Omstiller til dampmængde (med børnesikring)
- B5 Dampslange
- C1 Punktstråledyse
- C2 Rundbørste Sort
- C3 Rundbørste Rød
- C4 Powerdyse
- C5 Rundbørste Stor
- D1 Håndmundstykke
- D2 Frottébetræk
- D3 Mikrofiberovertræk
- E1 Forlængerrør (2 stk)
- E2 Udløserknap
- F1 Gulvmundstykke
- F2 Sideklapper
- F3 Mikrofibergulvklud
- F4 Mikrofibergulvklud 2 styk
- G1 Afkalkningsstiks

## Kort brugsanvisning

→ Se figurerne på side 2

Figur 1

→ Fyld vandtanken op til markeringen "MAX".

Figur 2

→ Sæt netstikket i.

→ Tænd for apparatet.

Figur 3

→ *Kontrollampe - varme blinker grønt.*

Så snart kontrollampen "varme konstant" lyser, er damprenseren klar.

Figur 4

→ Tilslut tilbehør til damppestol.

→ Aktiver damphåndtaget.

## Drift

→ Se hertil figurerne på side 3



### Montering af tilbehør

Figur A

→ Stik styringsrullen og hjulene i og lad dem gå i hak.

Figur B + C

→ Forbind det nødvendige tilbehør (se kapitel "brug af tilbehøret") med damppestolen. Hertil skal det åbne ende af tilbehøret stikkes på damppestolen og skubbes så langt på damppestolen, indtil åbne-mekanismen går i hak.

Figur D

→ Brug forlængerrøret efter behov. Dette gøres ved at forbinde et eller begge forlængerrør til damppestolen, hvorefter det ønskede tilbehør kan tilsluttes for enden af forlængerrøret.

### Adskillelse af tilbehør

→ Sæt omstilleren til dampmængden tilbage (damphåndtag spærret).

Figur E

→ Tilbehøret frigøres ved at trække udløserknappen tilbage, hvorefter tilbehøret kan trækkes af.

### Fyldning af vandtank

Vandtanken kan fyldes på ethvert tidspunkt.

#### BEMÆRK

*Brug ikke kondensvand fra tørretumbleren!*

*Fyld ikke rengøringsmidler eller andre tilsætningsstoffer (f.eks. duft)!*

*Brug ikke rent destilleret vand! Max. 50% destilleret vand og 50% postevand.*

*Brug ikke opsamlet regnvand!*

Vandtanken kan tages af for påfyldning eller påfyldes direkte på renseren.

### Tag vandtanken af

→ Træk vandtanken lodret opad.

→ Hold vandtanken lodret under vandhanen og fyld op til markeringen "MAX".

→ Sæt vandtanken i og tryk den ned til den går i hak.

### Direkte på apparatet

→ Hæld vand i påfyldningstragten fra en beholder. Fyld op til markeringen "MAX".

### Tænd for maskinen

→ Stil damprenseren på et fast underlag.

→ Sæt stikket i en stikkontakt.

→ Tryk på kontakt - Tænd for at tænde for damprenseren.

### OBS

Hvis der ikke er vand eller for lidt vand i dampkedlen, starter vandpumpen og leder vand fra vandtanken til dampkedlen. Påfyldningen kan vare flere minutter.

→ Vent til kontrollampen - varme lyser konstant.

Damprenseren er klar til brug.



## Efterfyldning af vand

Ved vandmangel i vandtanken blinker kontrollampen - vandmangel rødt og der høres et signal.



→ Fyld vandtanken op til markeringen "MAX".

### OBBS

I korte intervaller forsøger vandpumpen at fylde dampkedlen. Hvis fyldningen lykkes, slukkes den røde kontrollampe.

## Regulering af dampmængde

Med omstilleren til dampmængden reguleres den udstømmende dampmængde. Omstilleren har tre stillinger:

	maksimalt dampmængde
	reduceret dampmængde
	ingen damp -børnesikring <b>Bemærk:</b> I denne stilling kan damphåndtaget ikke betjenes.

- Sæt omstilleren til den ønskede dampmængde.
- Tryk damphåndtaget, ret først damp pistolen mod en klud, indtil dampen kommer ud jævnt.

## Sluk for maskinen

- Tryk på kontakten - Sluk for at slukke for renseren.
- Træk stikket ud af stikkontakten.
- Udtømnings af restvand fra vandtanken.

## Opbevaring af damprenseren

Figurerne **G** - **H**

- Sæt forlængerrør ind i den store holder til tilbehør.
- Sæt hånddysen og punktstråledysen hver på et forlængerrør.
- Fastgør den store rundbørste på punktstråledysen.
- Sæt de små rundbørster og dyser ind i mellemholderen til tilbehør.
- Hæng gulvdysen ind i parkeringsholderen.
- Dampslangen vikles omkring forlængerrørene og damp pistolen sættes ind i gulvdysen.

## Brug af tilbehør

### Vigtige oplysninger om anvendelse

#### Rensning af gulve

Det anbefales at feje eller støvsuge gulvet før damprenseren anvendes, således at løst snavs er fjernet først. På den måde fjernes tilsmudsning/løse partikler allerede før vådrengningen.

#### Opfriskning af tekstiler

Inden tekstiler damprenses anbefales det, at teste resultatet på et mindre synligt sted af tekstilet: Anvend dampen, lad tekstilet tørre og kontroller farve og form for evt. ændringer.

## Rengøring af laminerede eller lakerede overflader

Ved damprengøring af laminerede, lakerede eller malede overflader – som f.eks. køkkenelementer, møbler, døre, voksbehandlet parket, oliebehandlede møbler – kan laminat eller maling løsne sig, eller der kan dannes skjolder. Ved rengøring af disse overflader kan en klud dampes, hvorefter overfladerne aftørres med denne.

### BEMÆRK

*Dampen må ikke rettes mod limede kanter, det kan løsne limen. Renseren må ikke bruges til rengøring af uforseglede træ- eller parketgulve.*

## Rengøring af glas

Ved lave udendørstemperaturer, især om vinteren, bør vinduet opvarmes på hele overfladen ved let at dampe hele vinduet først. På den måde undgås spændinger på overfladen, som kan føre til et glasbrud.

Rens derefter vinduet med håndmundstykke og overtræk. Brug en vinduesskraber til at fjerne vand, eller tør overfladen med en klud.

### BEMÆRK

*For at undgå skader, må dampen ikke rettes mod forseglede steder på vinduesrammen.*

## Damp pistol

Damp pistolen kan også anvendes uden tilbehør, f.eks.:

- til at fjerne små folder fra hængende tøj idet tøjet afdampes med en afstand på 10-20 cm.
- til afstøvning af planter. Overhold her en afstand på 20-40 cm.
- til afstøvning idet kluden dampes og derefter bruges til at rense møbler med.

## Punkt dysse

Jo nærmere dysen holdes imod de tilsmudsede steder, desto stærkere er rengøringseffekten fordi temperaturen og dampen er højest ved dysens udslip. Især praktisk til rengøring af svært tilgængelige steder, fuger, armaturer, afløb, vaskekummer, toiletter, persienner eller radiatorer. Større kalkaflejringer kan opløses i eddike før damprensning. Lad eddiken virke i 5 minutter, før der dampes.

Figur **B**

- Monter punktstråledysen på damp pistolen.

## Rundbørste (lille)

Rundbørsten kan monteres på punkt dysen som ekstra tilbehør, der kan hjælpe med at fjerne særlig genstridigt snavs. Via børstning kan hårdnakkede tilsmudsninger lettere fjernes.

### BEMÆRK

*Ikke egnet til rengøring af sensitive overflader.*

Figur **C**

- Monter rundbørsten på punkt dysen.

## Powerdysse

Powerdysen kan monteres på punkt dysen som ekstra tilbehør.

Powerdysen øger den hastighed, hvormed dampen kommer ud. Den er derfor velegnet til at fjerne genstridigt snavs i hjørner, fordybninger m.m.

Figur **G**

→ Fastgør powerdysen til punkt dysen på samme måde som ved rundbørsten.

## Rundbørste (stor)

Rundbørsten kan monteres på punktstråledysen som supplerung. Med denne rundbørste kan man rengøre store afrundede flader (f.eks. håndvaske, brusekar, badekar, køkkenvaske).

### BEMÆRK

*Ikke egnet til rengøring af sensitive overflader.*

Figur **G**

→ Monter rundbørsten på punkt dysen.

## Håndmundstykke

Træk betrækket over hånddysen. Især velegnet til små overflader, som kan vaskes, brusekabiner og spejl.

Figur **B**

→ Monter hånddysen på damp pistolen.

## Gulvmundstykke

Egnet til alle væg- og gulvbelægninger som kan vaskes, f.eks. stengulve, fliser og PVC-gulve. Sørg for at arbejde langsomt på meget snavsede flader, så dampen har længere tid at virke i.

### OBS

Rester af rengøringsmidler eller plejeprodukter, som stadig sidder på den overflade, som skal renses, kan forårsage striber ved damp rengøringen. Disse striber forsvinder dog efter gentagne rengøringer.

Figur **D**

→ Tilslut forlængerrøret til damp pistolen.

→ Fastgør gulvdysen til forlængerrøret.

Figur **F**

→ Fastgør gulvkluden på gulvmundstykket.

- Vip forlængerrøret fremad indtil det står lodret, således klapper gulvdysens sideklapper ned.
- Stil gulvdysen på en gulvklud, så sideklapperne kører ind i lasker i siderne på gulvkluden.
- Vip forlængerrøret igen bagud, således går sideklapperne i hak og kluden sidder fast på gulvdysen.

## Parkere gylvdysen

Figur **G**

→ Ved pauser hænges gulvdysen i parkeringsholderen.

## Pleje og vedligeholdelse

### Skylning af dampkedlen

Damprenserens dampkedel bør senest skylles efter hver 10. påfyldning.

- Træk stikket ud af stikkontakten.
- Damprenseren skal køles ned.
- Tøm vandtanken.
- Tag alt tilbehør ud af tilbehørsholderen.

Figur **I**

→ Vedligeholdelseslåsen åbnes. Sæt hertil det åbne endestykke af forlængerrøret på vedligeholdelseslåsen, lad det gå i hak og skru det på.

→ Dampkedlen fyldes med vand og svinges kraftigt. Derved løsner sig kalkrester, som er aflejret på dampkedlens bund.

Figur **J**

→ Tøm kedlen helt for vand.

### Afkalkning af dampkedlen

Eftersom der sætter sig kalk på kedelvæggen, anbefaler vi, at De afkalker kedlen med følgende intervaller (KF=Kedelpåfyldninger):

Hårdhedsgrad	° dH	mmol/l	TF
I blødt	0-7	0-1,3	100
II middel	7-14	1,3-2,5	90
III hårdt	14-21	2,5-3,8	75
IV meget hårdt	>21	>3,8	50

### OBS

Vandets hårdhedsgrad kan du få oplyst fra dit vandforsynings selskab.

- Træk stikket ud af stikkontakten.
- Damprenseren skal køles ned.
- Tøm vandtanken.
- Tag alt tilbehør ud af tilbehørsholderne.

Figur **I**

→ Vedligeholdelseslåsen åbnes. Sæt hertil det åbne endestykke af forlængerrøret på vedligeholdelseslåsen, lad det gå i hak og skru det på.

Figur **J**

→ Tøm kedlen helt for vand.

- Til afkalkning anvendes KÄRCHER afkalkningsstiks. Ved blanding af afkalkningsopløsningen skal doseringsanvisningerne på emballagen overholdes.
- Fyld afkalkningsopløsningen i kedlen, og lad opløsningen virke ca. 8 timer.
- Hæld afkalkningsopløsningen ud, når der er gået 8 timer. Der vil stadig være en rest af opløsning i damprenserens kedel, skyl derfor kedlen to til tre gange med koldt vand for at fjerne alle rester af afkalkningsopløsningen.

Figur **J**

- Tøm kedlen helt for vand.
- Tør strømledningens opbevaring.
- Lås vedligeholdelseslåsen med forlængerrøret.
- Fyldning af vandtank
- Damprenseren er klar til brug.

### Pleje af tilbehør

### OBS

Gulvklud og betræk til hånddysse er allerede vasket og kan derfor anvendes til arbejde med damprenseren med det samme.

- Vask snavsede gulvklude og betræk ved 60 °C i vaskemaskinen. Benyt ikke skyllemiddel, så bliver kludene ved med at være gode til at optage snavs. Frottékludene kan gå i tørretumbleren. Mikrofiberkludene er ikke egnet til tørretumbleren.

## Hjælp ved fejl

Fejl skyldes ofte simple årsager, som du selv kan afhjælpe ved at se på følgende oversigt. I tvivlstilfælde eller ved fejl, der ikke nævnes her, bedes du henvende dig til den autoriserede kundeservice.

### Lang opvarmningstid

Damprenseren er kalket til

- Afkalk dampkedlen.

### Ingen damp

**Kontrollampe - vandmangel blinke rødt og et signal kan høres**

Ikke mere vand i vandtanken

- Fyld vandtanken op til markeringen "MAX".

**Kontrollampe - Vandmangel lyser rødt**

Ikke mere vand i dampkedlen Pumpens overhednings-sikring udløst.

- Sluk for renseren
- Fyldning af vandtank
- Tænd for apparatet.

Vandtanken er ikke sat rigtigt i eller forkalket.

- Tag vandtanken af og skyl den.
- Sæt vandtanken i og tryk den ned til den går i hak.

**Damphåndtaget kan ikke trykkes ind**

Damphåndtaget er blokeret med låsemekanismen/børnesikring.

- Sæt omstilleren til dampmængden fremad.

### Højt vandudslip

Damprenseren er kalket til

- Afkalk dampkedlen.

## Tekniske data

### Strømtilslutning

Spænding	220-240 V 1~50-60 Hz
----------	-------------------------

Beskyttelsesniveau	IPX4
--------------------	------

Beskyttelsesklasse	I
--------------------	---

### Ydelsesdata

Varmeydelse	2000 W
-------------	--------

Maks. driftstryk	0,35 MPa
------------------	----------

Opvarmningstid	4 Minutter
----------------	------------

Dampmængde	
------------	--

Konstant damp	50 g/min
---------------	----------

Dampstød max.	110 g/min
---------------	-----------

### Påfyldningsmængde

Vandtank	0,8 l
----------	-------

Dampkedel	0,5 l
-----------	-------

### Mål

Vægt (uden tilbehør)	4,1 kg
----------------------	--------

Længde	350 mm
--------	--------

Bredde	280 mm
--------	--------

Højde	270 mm
-------	--------

**Forbehold for tekniske ændringer!**

## Ekstratilbehør

### Bestillingsnummer

**Mikrofiber kludesæt til gulvdyse Com-  
fort Plus** 2.863-020

2 soft-gulvklude i kvalitetsmikrofiber.

**Mikrofiber-kludsæt, soft-betræk** 2.863-174

2 soft-betræk i kvalitetsmikrofiber.

**Frottéovertræk** 6.370-990

5 overtræk af bomuld

**Rundbørstesæt** 2.863-058

4 rundbørster til punktstråledysen.

**Rundbørstesæt med messingbørste-  
hår** 2.863-061

til fjernelse af hårdnakket tilsmudsning. Ideal på ikke sensitive overflader.

**Rundbørste med skraber** 2.863-140

Rundbørste med to rækker varmfaste børstehår og en skraber. Ikke egnet til sensitive overflader.

**Stor rundbørste** 2.863-022

Den store rengøringsflade giver større anvendelsesmuligheder, specielt til større flader.

**Powerdyse og forlængelse** 2.884-282

Til rengøring af svær tilgængelige steder (f.eks. hjørner) med øget renskraft.

**Damp-turbobørste** 2.863-159

Til rengøringsopgaver hvor der ellers skal skures

**Tekstilplejedyse** 4.130-390

Til opfriskning af tøj og tekstiler.

**Tapetfjerner** 2.863-062

til at fjerne tapeter og limrester

**Afkalkningsstiks (9 stk.)** 6.295-206

## Innhold

Generelle merknader . . . . .	NO	5
Sikkerhetsinnretninger . . . . .	NO	5
Beskrivelse av apparatet . . . . .	NO	6
Kortveiledning . . . . .	NO	6
Drift . . . . .	NO	6
Bruk av tilbehør . . . . .	NO	7
Pleie og vedlikehold . . . . .	NO	8
Feilretting . . . . .	NO	9
Tekniske data . . . . .	NO	9
Tilleggsutstyr . . . . .	NO	9

## Generelle merknader

### Kjære kunde,



Les disse denne originale bruksanvisningen før apparatet tas i bruk første gang, og følg de vedlagte sikkerhetsanvisningene.

Følg den. Oppbevar begge deler til senere bruk eller for annen eier.

### Forskriftsmessig bruk

Dampvaskeren må kun brukes til private formål. Apparatet er ment for rengjøring med damp og kan brukes med egnet tilbehør som beskrevet i denne bruksanvisning. Det er ikke nødvendig med rengjøringsmiddel. Følg de spesielle sikkerhetsanvisningene.

### Miljøvern



Materialet i emballasjen kan resirkuleres. Ikke kast emballasjen i husholdningsavfallet, men lever den inn til resirkulering.



Gamle maskiner inneholder verdifulle materialer som kan resirkuleres. Disse bør leveres inn til gjenvinning. Gamle maskiner skal derfor avhendes i egnede innsamlingsystemer.

### Anvisninger om innhold (REACH)

Aktuell informasjon om stoffene i innholdet finner du under:

[www.kaercher.com/REACH](http://www.kaercher.com/REACH)

### Symboler på maskinen



**Damp**  
ADVARSEL – Forbrenningsfare



OBS – Les bruksanvisningen!

### Leveringsomfang

Leveringsomfang for apparatet er vist på emballasjen. Kontroller at innholdet i pakken er fullstendig, når du pakker ut.

Ved manglende tilbehør eller ved transportskader, vennligst informer forhandleren.

### Reservedeler

Det må kun brukes originale KÄRCHER reservedeler. En reservedelsoversikt finnes på slutten av denne bruksanvisningen.

## Garanti

Vår ansvarlige salgsorganisasjon for det enkelte land har utgitt garantibetingelsene som gjelder i det aktuelle landet. Eventuelle feil på maskinen blir reparert gratis i garantitiden dersom disse kan føres tilbake til material- eller produksjonsfeil. Ved behov for garantireparasjoner, vennligst henvend deg med kjøpskvitteringen til din forhandler eller nærmeste autoriserte kundeservice. (Se adresse på baksiden)

## Sikkerhetsinnretninger

### ⚠ FORSIKTIG

Sikkerhetsinnretningen fungerer som beskyttelse for brukeren, og må ikke endres eller omgås.

### Trykkregulator

Trykkregulatoren holder trykket mest mulig konstant under drift. Når det maksimale driftstrykket i vanntanken er nådd, slås oppvarmingen av. Når trykket faller i tanken igjen pga. avtapping av damp, slås oppvarmingen på igjen.

### Kjeletermostat

Hvis det pga. en feil ikke er noe vann i kjelen, stiger temperaturen i kjelen. Kjeletermostaten kopler ut oppvarmingen. Normal drift er igjen mulig når kjelen er fylt.

### Sikkerhetstermostat

Hvis trykkregulatoren og kjeletermostaten ved en feil faller ut og apparatet overopphetes, kobler sikkerhetstermostaten ut apparatet.

Ta kontakt med en autorisert Kärcher kundeserviceavdeling for å tilbakestille sikkerhetstermostaten.

### Vedlikeholdslås

Vedlikeholdslåsen er samtidig en overtrykksventil. Den lukker vanntanken for det forestående damptrykket. Hvis trykkregulatoren svikter og damptrykket i kjelen stiger, åpnes overtrykksventilen og damp slippes ut via vedlikeholdslåsen.

Kontakt autorisert KÄRCHER kundeserviceavdeling før apparatet tas i bruk igjen.

## Beskrivelse av apparatet

→ Illustrasjoner se utfoldingsside 4



- A1 Vanntank
- A2 Påfyllingsåpning rentvannstank
- A3 Bryter – På
- A4 Bryter – Av
- A5 Kontrolllampe – varme (GRØNN)
- A6 Kontrolllampe - vannmangel (RØD)
- A7 Bærehåndtak
- A8 Holder for tilbehør
- A9 Holder for tilbehør
- A10 Vedlikeholdslås
- A11 Oppbevaring av strømkabel
- A12 Parkeringsholder for gulvdyse
- A13 Strømledning med støpse
- A14 Løpehjul (2 stk.)
- A15 Styrerulle
- B1 Damppestol
- B2 Damphåndtak
- B3 Åpneknapp
- B4 Valgbryter for dampmengde (med barnesikring)
- B5 Dampslange
- C1 Punktstråledyse
- C2 Rundbørste Svart
- C3 Rundbørste rød
- C4 Powerdyse
- C5 Rundbørste Stor
- D1 Hånddyse
- D2 Frotteovertrekk
- D3 Mikrofiberovertrekk
- E1 Forlengelsesrør (2 stk.)
- E2 Åpneknapp
- F1 Gulvmunnstykke
- F2 Sideklaffer
- F3 Mikrofibergulvklut
- F4 Mikrofibergulvklut 2 stykker
- G1 Avkalker-sticks

## Kortveiledning

→ Se side 2 for illustrasjoner

Figur 1

→ Fyll vanntanken opp til merket „MAX“.

Figur 2

→ Sett i støpselet.

→ Slå apparatet på.

Figur 3

→ *Kontrolllampe - varme blinker grønn.*

Så snart kontrolllampe-oppvarmingen lyser konstant, er damprenseren klar til bruk.

Figur 4

→ Monter tilbehør på damppestolen.

→ Bruk damphendelen.

## Drift

→ Illustrasjoner se utfoldingsside 3



### Montere tilbehør

Figur A

→ Styrehjul og transporthjul settes inn og låses.

Figur E + C

→ Nødvendig tilbehør (se kapittel "Bruk av tilbehør") kobles til damppestolen. Den åpne enden på tilbehøret stikkes inn på damppestolen (C1) og skyves så langt inn på damppestolen at åpneknappen på damppestolen går i inngrep.

Figur D

→ Benytt forlengerrøret etter behov. Koble da en eller begge forlengelsesrør til damppestolen. Skyv det nødvendige tilbehøret inn på den ledige enden på forlengerrøret.

### Demontere tilbehør

→ Still valgbryteren for dampmengden tilbake (damphendel sperret).

Figur E

→ Når du skal ta av tilbehørsdelene trykker du på åpneknappene og trekker delene fra hverandre.

### Påfylling av vanntanken

Vanntanken kan fylles når som helst.

#### OBS

*Bruk aldri kondensvann fra tørketrommelen!  
Ikke fyll på rengjøringsmiddel eller andre tilsetninger (for eksempel duftstoffer)!*

*Ikke bruk rent destillert vann! Maks. 50% destillert vann og 50% ledningsvann.*

*Ikke bruk oppsamlet regnvann!*

Vanntanken kan tas av for fylling, eller den kan fylles direkte mens påmontert apparatet.

### Ta av vanntanken

→ Trekk vanntanken rett opp.

→ Sett vanntanken rett opp under springen, og fyll opp til merket „MAX“.

→ Sett i vanntanken og trykk den ned til den går i lås.

### Direkte på apparatet

→ Hell vann i påfyllingstrakten fra en beholder. Fyll opp til merket „MAX“.

### Slå apparatet på

→ Sett apparatet på fast og stabilt underlag.

→ Sett støpselet i en veggkontakt.

→ Trykk på bryteren - PÅ for å slå apparatet på.

#### Merknad

Dersom det ikke er noe vann i dampkjelen, eller dersom det er for lite vann i den, startes vannpumpen opp og pumper vann fra vanntanken og over i dampkjelen. Denne fyllingsprosessen kan ta flere minutter.

→ vent til kontrolllampe - varme lyser konstant.

Damprenseren er driftsklar.

## Etterfylle vann

Ved vannmangel i vanntanken blinker kontrollampen - vannmangel rødt og det høres en signaltone.



→ Fyll vanntanken opp til merket „MAX“.

### Merknad

Vannpumpen vil med korte intervaller forsøke å fylle dampkjelen. Dersom fyllingen er vellykket, slukkes den røde kontrollampen.

## Regulere dampmengde

Utstrømmende dampmengde reguleres ved hjelp av valgbytter for dampmengde. Valgbryteren har tre stillinger:

	Maksimal dampmengde
	Redusert dampmengde
	Ingen damp - barnesikring <b>Merk:</b> I denne stillingen kan damphendelen ikke brukes.

- Still inn valgbryteren på ønsket dampmengde.
- Trykk damphendelen, rett alltid først damp pistolen mot et tøyestykke, til dampen kommer ut i en jevn strøm.

## Slå maskinen av

- Trykk på bryteren -AV for å slå apparatet av.
- Trekk ut støpselet fra veggkontakten.
- Tøm vanntanken for resterende vann.

## Oppbevaring av apparatet

Illustrasjoner **G** - **H**

- Sett forlengelsesrørene i holderen for tilbehør.
- Sett hånddyse og punktstråledyse på et forlengelsesrør.
- Fest en stor rundbørste på punktstråledysen.
- Sett den lille rundbørsten og dysene i den midtre holderen for tilbehør.
- Sett gulvdysen i parkeringsholderen.
- Dampslange vikles rundt forlengelsesrørene og damp pistolen settes i gulvdysen.

## Bruk av tilbehør

### Viktige instruksjoner

#### Rengjøre gulv

Det anbefales at gulvet først feies eller støvsuges før dampvaskeren brukes. Derved rengjøres gulvet for smuss og løse partikler for fuktig rengjøring.

#### Oppfriskning av tekstiler

Før behandling med dampvaskeren, vennligst kontroller alltid på et lite synlig sted om tekstilene tåler behandlingen. Damp først, la så tørke og kontroller deretter om farge eller form har endret seg.

## Rengjøring av belagte eller lakkerte overflater

Ved rengjøring av lakkerte eller plastbelagte overflater, som f.eks. kjøkken og stuemøbler, kan voks, møbelpolish, plastbelagte eller maling løsne, eller det kan oppstå flekker. Ved rengjøring av slike overflater, damp en klut kraftig og tørk av overflatene med denne.

### OBS

*Damp må ikke rettes mot limte kanter, limet kan løsne. Apparatet skal ikke benyttes til rengjøring av ikke-forseglede tre- eller parkettgulv.*

## Rengjøring av glass

Ved lave utetemperaturer, fremfor alt om vinteren, varmes vinduer opp ved at du damper på hele glassoverflaten. Derved unngås spenninger i overflaten, det kan føre til sprekker i glasset.

Deretter rengjøres vindusflaten med hånddyse og overtrekk. For avtøring av vann, bruk en vindusnal eller tørk flaten med en klut.

### OBS

*Damp skal ikke rettes mot forseglede steder på vindusrammen, de kan ta skade.*

## Damp pistol

Du kan bruke damp pistolen også uten tilbehør, for eksempel:

- for fjerning av mindre folder på hengende klær, ved at du damper dem fra 10 - 20 cm avstand.
- fjerner støv fra planter. Hold da en avstand på 20-40 cm.
- for fuktig støvtørring, ved at en klut kort inddampes og brukes til å tørke over møblene.

## Punktstråledyse

Desto nærmere du er det tilsmussede stedet, desto bedre er rengjøringsvirkningen, da temperatur og damp er høyest ved dysen. Spesielt praktisk for rengjøring av vanskelig tilgjengelige steder, fuger, armaturer, avløp, vasker, WC, persiener eller radiatorer. Kraftige kalkavleiringer kan løses opp ved hjelp av eddik eller sitronsyre før damp rengjøring, la virke i 5 minutter, dampes av etterpå.

Figur **E**

- Monter punktstråledysen på damp pistolen.

## Rundbørste (liten)

rundbørsten kan monteres som tillegg til punktstråledysen. Ved hjelp av børsten kan hardnakket smuss fjernes lettere.

### OBS

*Ikke egnet for rengjøring av ømfintlige flater.*

Figur **C**

- Rundbørsten festes til punktstråledysen.

## Powerdysse

Power-dysen kan monteres som tillegg til punktstråledysen.

Powerdysen øker dampens utstrømningshastighet. Derfor egner den seg godt for rengjøring av spesielt hardnakket smuss, flekkfjerning, renblåsing av hjørner, fuger osv.

Figur **C**

→ Power-dysen festes til punktstråledysen på samme måte som rundbørsten.

## Rundbørste (stor)

Rundbørsten kan monteres som tillegg til punktstråledysen. Med denne rundbørsten kan du rengjøre store, avrundede flater (som vasker, dusjkabinetter, badekar, kjøkkenvasker).

### OBS

*Ikke egnet for rengjøring av ømfintlige flater.*

Figur **C**

→ Rundbørsten festes til punktstråledysen.

## Hånddysse

Trekk overtrekket over hånddysen. Spesielt godt egnet for mindre vaskbare flater, dusjkabinetter og speil.

Figur **B**

→ Monter hånddysen på dampstolen.

## Gulvmunnstykke

Egnet for alle vaskbare vegg- og gulvbelegg, f.eks. steingulv, fliser og PVC-gulv. Arbeid langsomt på sterkt tilsmussede flater, slik at dampen kan virke lenger.

### Merknad

Rester av rengjøringsmiddel eller pleieløsninger som fortsatt sitter på flatene som skal rengjøres kan føre til stripevirkning ved dampvasking, men dette vil forsvinne ved flere gangers bruk.

Figur **D**

→ Kople forlengelsesrør til dampstolen.

→ Fest gulvdysen til forlengelsesrøret.

Figur **F**

→ Fest gulvklut til gulvdysen.

- Vipp forlengelsesrøret langt fram til det står loddrett, dermed slås sideklaffene på gulvdysen ned.
- Plasser gulvdysen på gulvkluten, slik at sideklaffene skyves inn i begge tappene på gulvkluten.
- Vipp forlengelsesrøret bakover igjen, det fører til at sideklaffene hviler og kluten sitter fast på gulvdysen.

## Parkere gulvdysse

Figur **C**

→ Ved avbrudd i arbeidet settes gulvdysen i parkeringsholderen.

## Pleie og vedlikehold

### Utspyling av dampkjelen

Spyl dampkjelen på damprenseren senest etter hver 10. tankfylling.

→ Trekk ut støpselet fra veggkontakten.

→ La damprenseren avkjøles.

→ Tøm vanntanken.

→ Fjern tilbehør fra tilbehørholderen.

Figur **I**

→ Åpne vedlikeholdslåsen. Bruk den åpne enden på forlengerrøret, sett det på vedlikeholdslåsen, lås den i føringen og dreii rundt.

→ Fyll dampkjelen med vann og sving den kraftig. Derved løsnes kalkrester som kan ha samlet seg på bunnen av dampkjelen.

Figur **J**

→ Tøm absolutt alt vann ut av dampkjelen.

### Avkalking av dampkjelen

Siden det setter seg kalk på veggene i kjelen, anbefaler vi å avkalke dampkjelen med følgende intervaller (TF=tankfyllinger):

Hardhetsgrad	° dH	mmol/l	TF	
I	bløtt	0-7	0-1,3	100
II	middels	7-14	1,3-2,5	90
III	hardt	14-21	2,5-3,8	75
IV	meget hardt	>21	>3,8	50

### Merknad

Hårdheten (kalkinnhold) på ledningsvannet kan du få oppgitt hod vannleverandøren eller kommunen.

→ Trekk ut støpselet fra veggkontakten.

→ La damprenseren avkjøles.

→ Tøm vanntanken.

→ Fjern tilbehør fra tilbehørholderen.

Figur **I**

→ Åpne vedlikeholdslåsen. Bruk den åpne enden på forlengerrøret, sett det på vedlikeholdslåsen, lås den i føringen og dreii rundt.

Figur **J**

→ Tøm absolutt alt vann ut av dampkjelen.

→ For avkalking, bruk KÄRCHER avkalkersticks. Ved bruk av avkalkerløsningen følg doseringsanvisningene på pakken.

→ Fyll avkalkingsoppløsningen i vanntanken og la den virke i ca. 8 timer.

→ Tøm ut all avkalkingsoppløsning etter 8 timer. Det blir værende igjen en restmengde med oppløsning i kjelen, og den må derfor skylles to til tre ganger med kaldt vann for å fjerne alt gjenværende avkalkingsmiddel.

Figur **J**

→ Tøm absolutt alt vann ut av dampkjelen.

→ Tørk oppbevaringen for strømkabelen.

→ Skru sammen vedlikeholdslåsen med forlengerrøret.

→ Påfylling av vanntanken

→ Damprenseren er driftsklar.

## Pleie av tilbehøret

### Merknad

Gulvkluter og overtrekket for hånddysen er forvasket og kan umiddelbart tas i bruk sammen med damprensere.

- Skitne gulvkluter og overtrekk akn vaskes i vaske-maskin på 60 °C. For at klutene skal beholde egen-skapene for høyt smussopptak, skal det ikke brukes tøymykner. Frotteklutene kan tørkes i tørketrommel. Mikrofiberklutene kan ikke tørkes i tørketrommel.

## Feilretting

Driftsforstyrrelser har oftest enkle årsaker som du selv kan utbedre ved hjelp av følgende oversikt. I tilstilfeller, eller ved driftsforstyrrelser som ikke er nevnt her, kan du kontakte vår autoriserte kundeservice.

## Lang oppvarmingstid

### Kalkavleiringer i dampkjelen

- Avkalk dampkjelen.

## Ingen damp

### Kontrollampe - vannmangel blinker rødt og en signaltone høres

Vanntanken er tom for vann.

- Fyll vanntanken opp til merket „MAX“.

### Kontrollampe - vannmangel lyser rødt

Dampkjelen er tom for vann. Overopphetingsvernet for pumpen har løst ut.

- Slå av maskinen.
- Påfylling av vanntanken
- Slå apparatet på.

Vanntanken er ikke riktig satt inn, eller er tilkalket.

- Ta ut og spyl vanntanken.
- Sett i vanntanken og trykk den ned til de går i lås.

### Damphåndtaket lar seg ikke trykke inn

Damphendelen er sikret med låsingen/barnesikringen.

- Still valg Bryteren for dampmengden forover.

## Stort vannutløp

### Kalkavleiringer i dampkjelen

- Avkalk dampkjelen.

## Tekniske data

### Strømtilkobling

Spenning	220-240 V 1~50-60 Hz
----------	-------------------------

Beskyttelsesklasse	IPX4
--------------------	------

Beskyttelsesklasse	I
--------------------	---

### Effektspesifikasjoner

Varmeeffekt	2000 W
-------------	--------

Maks. driftstrykk	0,35 MPa
-------------------	----------

Oppvarmingstid	4 Minutter
----------------	------------

Dampvolum

Permanent damping	50 g/min
-------------------	----------

Damprinn maks.	110 g/min
----------------	-----------

### Fyllingsmengde

Vanntank	0,8 l
----------	-------

Dampkjele	0,5 l
-----------	-------

### Mål

Vekt (uten tilbehør)	4,1 kg
----------------------	--------

Lengde	350 mm
--------	--------

Bredde	280 mm
--------	--------

Høyde	270 mm
-------	--------

*Def tas forbehold om tekniske endringer!*

## Tilleggsutstyr

### Bestillingsnummer

**Sett av kluter av mikrofiber for gulvdy- sen Comfort Plus** 2.863-020

To myke gulvkluter av mikrofiber av høy kvalitet.

**Mikrofiberduk, sett, mykt overtrekk** 2.863-174

To myke overtrekk av mikrofiber av høy kvalitet.

**Frotte-overtrekk** 6.370-990

5 overtrekk av bomull

**Rundbørstesett** 2.863-058

4 rundbørster for punktstråledyse

**Rundbørstesett med børstehår av messing** 2.863-061

for fjerning av hardnakkert smuss. Perfekt for robuste overflater.

**Rundbørste med skraper** 2.863-140

Rundbørste med to rekker varmebestandige børster og en skraper. Ikke egnet for ømfintlige flater.

**Stor rundbørste** 2.863-022

Byr, takket være den store vaskeflaten, på flere muligheter for bruk, og da spesielt på større flater.

**Power-dyse og forlenger** 2.884-282

FFor rengjøring av vanskelig tilgjengelige steder (f.eks. hjøriner) med større rengjøringskraft.

**Damp-turbobørste** 2.863-159

For rengjøringsoppgaver der det ellers må skrubbes

**Tekstilmunnstykke** 4.130-390

For oppfriskning av klær og tekstiler.

**Tapetfjerner** 2.863-062

for fjerning av tapet og limrester.

**Avkalkersticks (9 stk.)** 6.295-206



## Innehåll

Allmänna anvisningar	SV	5
Säkerhetsanordningar	SV	5
Beskrivning av aggregatet	SV	6
Snabbguide	SV	6
Drift	SV	6
Användning av tillbehör	SV	7
Skötsel och underhåll	SV	8
Åtgärder vid störningar	SV	9
Tekniska data	SV	9
Specialtillbehör	SV	10

## Allmänna anvisningar

### Bäste kund,



Läs igenom denna originalbruksanvisning och de medföljande säkerhetsanvisningarna innan du använder din maskin första gången. Följ dem. Spara båda häftena för senare behov eller för nya ägare.

### Ändamålsenlig användning

Ångtvätten får endast användas i privata hushåll. Apparaten är avsedd för rengöring med ånga och kan användas med lämpliga tillbehör på det sätt som beskrivs i denna bruksanvisning. Inget rengöringsmedel behövs. Beakta särskilt alla säkerhetsanvisningar.

### Miljöskydd



Emballagematerialen kan återvinnas. Kasta inte emballaget i hushållssoporna utan för dem till återvinning.



Skrotade aggregat innehåller återvinningsbara material som bör gå till återvinning. Överlämna skrotade aggregat till ett lämpligt återvinnings-system.

### Upplysningar om ingredienser (REACH)

Aktuell information om ingredienser finns på:

[www.kaercher.com/REACH](http://www.kaercher.com/REACH)

### Symboler på maskinen



#### Ånga

OBS – risk för brännskador!



OBS – Läs bruksanvisningen!

### Leveransens innehåll

Aggregatets leveransomfång är avbildat på förpackningen. Kontrollera att innehållet i leveransen är fullständig.

Kontakta din försäljare om något tillbehör saknas eller om det finns transportskador.

### Reservdelar

Använd endast originalreservdelar från KÄRCHER. En reservdelslista finns i slutet av denna bruksanvisning.

## Garanti

I respektive land gäller de garantivillkor som publicerats av våra auktoriserade distributörer. Eventuella fel på aggregatet repareras utan kostnad under förutsättning att det orsakats av ett material- eller tillverkningsfel. I frågor som gäller garantin ska du vända dig med kvitto till inköpsstället eller närmaste auktoriserade serviceverkstad.

(Se baksidan för adress)

## Säkerhetsanordningar

### ⚠ FÖRSIKTIGHET

Säkerhetsanordningar är till för att skydda användaren och får inte ändras eller sättas ur spel.

### Tryckreglering

Tryckregleringen håller trycket i pannan konstant under driften. Värmeledningen kopplas från när maximalt driftstryck uppnåtts i pannan och kopplas till igen vid tryckfall i pannan på grund av ångutsläpp.

### Panntermostat

Om det inte finns något vatten i pannan vid fel ökar temperaturen i pannan. Panntermostaten stänger av värmen. En normal drift är möjlig igen när pannan är fylld.

### Säkerhetstermostat

Om tryckregleraren och panntermostaten slutar fungera vid ett fel och om apparaten överhettas stänger säkerhetstermostaten av apparaten.

Vänd dig till ansvarig KÄRCHER kundtjänst för att återställa säkerhetstermostaten.

### Underhållslåset

Underhållslåset är samtidigt en övertrycksventil. Den låser pannan mot det påliggande ångtrycket.

Om tryckregleraren skulle var defekt och om ångtrycket i pannan stiger, öppnas övertrycksventilen och ångan tränger ut genom underhållslåset.

Vänd dig till ansvarig KÄRCHER kundtjänst före ny idrifttagning.

## Beskrivning av aggregatet

→ **Figurer och bilder finns på kartongens utfällbara sida 4**



- A1 Vattentank
- A2 Påfyllningsöppning färskvattentank
- A3 Brytare – Till
- A4 Brytare – Från
- A5 Kontrollampa - värme (GRÖN)
- A6 Kontrollampa - vattenbrist (RÖD)
- A7 Bärhandtag
- A8 Hållare för tillbehör
- A9 Hållare för tillbehör
- A10 Underhållslucka
- A11 Förvaringsplats för nätsladd
- A12 Parkeringsfäste för golvmunstycke
- A13 Nätkabel med nätkontakt
- A14 Bärhjul (2 stycken)
- A15 Styrrulle
- B1 Ångpistol
- B2 Ångspak
- B3 Avreglingsknapp
- B4 Väljaromkopplare för ångmängd (med barnsäkring)
- B5 Ångslang
- C1 Punktstrålmunstycke
- C2 Rundborste Svart
- C3 Rundborste rött
- C4 Powermunstycke
- C5 Rundborste Stor
- D1 Handmunstycke
- D2 Frottéöverdrag
- D3 Mikrofiberöverdrag
- E1 Förlängningsrör (2 stycken)
- E2 Avreglingsknapp
- F1 Golvmunstycke
- F2 Sidoluckor
- F3 Mikrofiber-golvduk
- F4 Mikrofiber-golvduk 2 styck
- G1 Avkalkningsstickor

## Snabbguide

→ **Figurer, se sida 2**

Bild **1**

→ Fyll vattentanken till "MAX" markeringen.

Bild **2**

→ Stick i nätkontakten.

→ Slå på apparaten.

Bild **3**

→ *Kontrollampa - värme blinkar grönt.*

Så snart kontrollampan - värme lyser är ångrengören klar att användas.

Bild **4**

→ Anslut ett tillbehör till ångpistolen.

→ Aktivera ångspak.

## Drift

→ **Figurer och bilder finns på kartongens utfällbara sida 3**



### Montera tillbehör

Bild **A**

→ Sätt in och spärra styrrulle och löphjul.

Bild **B + C**

→ Anslut det tillbehör som behövs (se kapitel "Användning av tillbehör") med ångpistolen. Skjut då på den öppna änden på tillbehöret på ångpistolen och tryck in så långt att spärrknappen på ångpistolen hakar i.

Bild **D**

→ Använd förlängningsrören vid behov. Förbind då ett förlängningsrör, eller båda rören, med ångpistolen. Skjut på det tillbehör som ska användas på förlängningsrörets fria ända.

### Ta av tillbehör

→ Skjut väljaromkopplaren för ångmängden bakåt (ångspaken spärrad).

Bild **E**

→ När tillbehören ska tas bort trycker man in spärrknappen och drar isär delarna.

### Fyll på vattentank

Vattentanken kan fyllas på vid alla tillfällen.

#### **OBSERVERA**

*Använd inte kondensvatten från torktumlaren!*

*Fyll inte på något rengöringsmedel eller andra tillsatser (till exempel dofter)!*

*Använd inte rent destillerat vatten! Max. 50% destillerat vatten och 50% kranvatten.*

*Använd inte uppsamlat regnvatten!*

Vattentanken kan tas av för påfyllning eller fyllas på plats i aggregatet.

### Ta bort vattentanken

→ Drag ut vattentanken lodrätt uppåt.

→ Fyll vattentanken lodrätt under en vattenkran till "MAX" markeringen.

→ Sätt tillbaka vattentanken och tryck den nedåt tills den hakar fast.

### Direkt på maskinen

→ Fyll vattentanken via påfyllningen från en vattenkanna el. dyl. Fyll till "MAX" markeringen.

### Slå på apparaten

→ Ställ maskinen på stadigt underlag.

→ Anslut nätkontakten till ett vägguttag.

→ Tryck in brytaren Till för att starta apparaten.

### Hänvisning

Om det är för litet eller inget vatten alls i ångpannan startar vattentanken och transporterar vatten från vattentanken och till ångpannan. Påfyllningen kan ta flera minuter.

→ Vänta tills kontrollampan - värme lyser konstant. Ångtvätten är nu klar att användas.

## Efterfylla vatten

Vid vattenbrist i vattentanken blinkar kontrolllampan - vattenbrist rött och en signalton ljuder.



→ Fyll vattentanken till "MAX" markeringen.

## Hänvisning

Med korta intervaller försöker vattenpumpen att fylla ångpannan. Om påfyllningen är framgångsrik slocknar den röda kontrolllampan.

## Reglera ångmängden

Mängden ånga som strömmar ut regleras med väljaromkopplaren för ångmängden. Väljaromkopplaren har tre lägen:

	Maximal ångmängd
	Reducerad ångmängd
	Ingen ånga -barnsäkring <b>Anmärkning:</b> I detta läge kan ångspaken inte påverkas.

- Ställ in väljaromkopplaren på den mängd ånga som behövs.
- Tryck på ångspaken, och börja med att rikta ångpistolen mot ett tygstycke, tills en jämn ångström kommer ut.

## Stänga av apparaten

- Tryck in brytaren Från för att slå ifrån apparaten.
- Dra ut nätkontakten ur vägguttaget.
- Töm ut överblivet vatten från vattentanken.

## Förvara aggregatet

Bilder **G** - **H**

- Sätt in förlängningsrören i den stora tillbehörshållaren.
- Sätt på handmunstycke och punktstrålmunstycke på varsitt förlängningsrör.
- Sätt stor rundborste på punktstrålmunstycket.
- Stick in lilla rundborsten och munstycken i mittenhållarna för tillbehör.
- Häng i golvmunstycket i förvaringshållaren.
- Linda ångslangen runt förlängningsrören och stick in ångpistolen i golvmunstycket.

## Användning av tillbehör

### Viktiga användningshänvisningar

#### Rengöring av golvytor

Det rekommenderas att golvet sopas eller dammsugs innan ångtvätten används. Detta gör att golvet är fritt från smuts/lösa partiklar innan den fuktiga rengöringen.

#### Uppfriskning av textilier

Innan man ångtvätten används ska man alltid undersöka om textilmaterialet tål ångan genom att spruta på undanskynt ställe: Spruta på ånga, låt torka och undersök sedan om färg eller form har förändrats.

## Rengöring av laminat- eller lackerade ytor

När man rengör köksmöbler och andra möbler, dörrar, parkett, lackerade eller laminerade ytor kan vax, möbelpolish, laminering eller färg lösas upp eller fläckar kan bildas. Vid rengöring av dessa ytor ånga en trasa och torka av ytan.

### **OBSERVERA**

*Rikta inte ånga mot limmade kanter eftersom limmet kan lösas upp. Använd inte apparaten till rengöring av oförseglat trä – eller parkettgolv.*

### Glasrengöring

Värm upp fönsterrutan vid låga temperaturer, framförallt på vintern, genom att lägga ett tunt ångskikt över hela rutan. På detta sätt undviks ytspänningar som skulle kunna leda till att glaset går sönder.

Rengör sedan fönstertytan med handmunstycke och överdrag. Använd en fönsterskrapa för att dra bort vatten eller torka ytan torr.

### **OBSERVERA**

*Rikta inte ånga mot förseglade ytor på fönsterramen eftersom detta kan skada ytorna.*

## Ångpistol

Du kan även använda ångpistolen utan tillbehör, exempelvis:

- för borttagning av lätta veck hos hängande klädesplagg genom att spruta ånga på dem från ett avstånd på 10-20 cm.
- ta bort damm från växter. Håll ett avstånd på 20-40 cm.
- till fuktig dammtorkning där man sprutar lite ånga på ett tygstycke som man sedan torkar av möbler med.

## Punktstrålmunstycke

Ju närmare den smutsiga ytan munstycket befinner sig, desto kraftigare blir rengöringseffekten eftersom temperatur och ånga är som högst vid munstyckesutloppet. Särskilt praktiskt för rengöring av svåråtkomliga ställen, fogar, armaturer, avlopp, tvättställ, WC-stolar, jalousier eller värmeelement. Vid kraftiga kalkavlagringar kan åttika droppas på ytan innan ångrengöringen utförs. Låt verka under 5 minuter och låt åttikan ånga av.

Bild **B**

- Montera punktstrålmunstycket på ångpistolen.

## Rundborste (liten)

Rundborsten kan som komplement monteras direkt på punktstrålmunstycket. Med borstning kan hårt sittande smuts avlägsnas lättare.

### **OBSERVERA**

*Inte lämpligt till rengöring av känsliga ytor.*

Bild **G**

- Fäst rundborsten på punktstrålmunstycket.

## Kraftmunstycke

Powermunstycket kan som komplement monteras direkt på punktstrålmunstycket.

Power-munstycket ökar ångans utströmningshastighet. Det lämpar sig därför väl för rengöring av särskilt hårdnackad smuts, urlblåsning av hörn, fogar osv.

Bild **C**

→ Fäst powermunstycket på samma sätt som en rundborste på punktstrålmunstycket.

## Rundborste (stor)

Rundborsten kan monteras på punktstrålmunstycket som komplement. Med den här rundborsten kan stora, rundade ytor rengöras (t.ex. handfat, duschkar, badkar, diskho i kök).

### OBSERVERA

*Inte lämpligt till rengöring av känsliga ytor.*

Bild **C**

→ Fäst rundborsten på punktstrålmunstycket.

## Handmunstycke

Dra överdraget över handmunstycket. Särskilt bra på små tvättbara ytor, duschkabiner och speglar.

Bild **B**

→ Montera handmunstycke på ångpistolen.

## Golvmunstycke

Passar till alla tvättbara vägg- och golvbeläggningar, t.ex. stengolv, kachel och PVC-golv. Arbeta långsamt på starkt nedsmutsade ytor, så att ångan har en längre verkningsstid.

### Hänvisning

Rengöringsmedelsrester eller behandlingsprodukter som finns på ytan som ska rengöras skulle kunna göra att det bildas ränder vid ångrengöringen men de försvinner vid upprepad användning.

Bild **D**

→ Koppla samman förlängningsrören med ångpistolen.

→ Fäst bottenmunstycket i förlängningsröret.

Bild **F**

→ Sätta fast golvdruk på golvmunstycke.

- Tippa förlängningsröret långt framåt tills det står lodrätt. Därigenom faller sidoluckorna ner bottenmunstycket.
- Ställ bottenmunstycket på bottenduken så att sidoluckorna kör in i bottendukens båda laskor.
- Fäll förlängningsröret bakåt igen. Då hakar sidoluckorna fast och duken sitter fast i bottenmunstycket.

## Parkera golvmunstycke

Bild **G**

→ Häng i golvmunstycket i förvaringshållaren vid pauser i arbetet.

## Skötsel och underhåll

### Spola ur ångpannan

Skölj ångregörarens ångpanna senast efter den 10:e påfyllningen.

→ Dra ut nätkontakten ur vägguttaget.

→ Låt ångtvätten svalna.

→ Töm vattentanken.

→ Ta bort tillbehör från tillbehörshållaren.

Bild **I**

→ Öppna underhållsluckan. Sätt den öppna änden på ett förlängningsrör på underhållsluckan haka fast det i styrningen och vrid upp.

→ Fyll ångpannan med vatten och sväng runt kraftigt. Därigenom löser sig kalkrester som sätter sig på botten av ångpannan.

Bild **J**

→ Töm ut allt vatten ur behållaren.

### Avkalkning av ånggenerator

Eftersom kalk fastnar på ånggeneratorns väggar rekommenderar vi att denna avkalkas med följande intervaller (TF=Tankfyllningar):

Hårdhet		° dH	mmol/l	TF
I	mjukt	0-7	0-1,3	100
II	medel	7-14	1,3-2,5	90
III	hårt	14-21	2,5-3,8	75
IV	mycket hårt	>21	>3,8	50

### Hänvisning

Kranvattnets hårdhet kan du få reda på hos ditt vattenverk eller hos kommunens tekniska avdelning.

→ Dra ut nätkontakten ur vägguttaget.

→ Låt ångtvätten svalna.

→ Töm vattentanken.

→ Ta bort tillbehör från tillbehörshållaren.

Bild **I**

→ Öppna underhållsluckan. Sätt den öppna änden på ett förlängningsrör på underhållsluckan haka fast det i styrningen och vrid upp.

Bild **J**

→ Töm ut allt vatten ur behållaren.

→ Använd KÄRCHER avkalkningssticks till avkalkningen. Beakta doseringsinformationen på förpackningen när avkalkningslösningen blandas till.

→ Fyll avkalkningslösningen i pannan och låt lösningen verka ca 8 timmar.

→ Håll ut den kompletta avkalkningslösningen efter 8 timmar. Det finns en restmängd lösning i ånggeneratorn, spola därför igenom generatorn två-tre gånger med kallt vatten för att avlägsna alla partiklar från avkalkningen.

Bild **J**

→ Töm ut allt vatten ur behållaren.

→ Torka hållaren för nätkablen.

→ Skruva igen underhållsluckan med förlängningsröret.

→ Fyll på vattentank

→ Ångtvätten är nu klar att användas.

## Skötsel av tillbehör

### Hänvisning

Golvduk och överdrag för handmunstycke har redan tvättats och kan användas direkt för arbeten med ångtvätten.

- Tvätta smutsiga golvdukar och överdrag i 60 °C i tvättmaskinen. Använd inget mjukmedel så att dukarna kan ta upp smutsen bra. Frottédukarna kan köras i torktumlare. Mikrofiberdukarna kan inte köras i torktumlare.

## Åtgärder vid störningar

Fel har ofta enkla orsaker som du själv kan åtgärda med hjälp av följande översikt. Om du inte är säker eller om fel uppkommer som inte finns med här bör du ta kontakt med en auktoriserad kundtjänst.

### Lång uppvärmningstid

#### Ångpannan är förkalkad

- Avkalka pannan.

### Ingen ånga

#### Kontrollampa - vattenbriks blinkar rött och en signalton ljuder

Inget vatten i vattentanken.

- Fyll vattentanken till "MAX" markeringen.

#### Kontrollampa - vattenbrist lyser rött

Inget vatten i ångbehållaren. Pumpens överhettningsskydd har löst ut.

- Stäng av aggregatet.
- Fyll på vattentank
- Slå på apparaten.

Vattentanken är inte korrekt isatt eller förkalkad.

- Ta loss vattentanken och spola igenom den.
- Sätt tillbaka vattentanken och tryck den nedåt tills den hakar fast.

#### Ångspaken kan ej tryckas ned

Ångspaken är låst med spärrmekanismen / barnsäkringen.

- Skjut väljaromkopplaren för ångmängden framåt.

### Stort vattenutsläpp

#### Ångpannan är förkalkad

- Avkalka pannan.

## Tekniska data

### Elanslutning

Spänning	220-240 V 1~50-60 Hz
----------	-------------------------

Skyddsgrad	IPX4
------------	------

Skyddsklass	I
-------------	---

### Prestanda

Värmeeffekt	2000 W
-------------	--------

Driftstryck max.	0,35 MPa
------------------	----------

Uppvärmningstid	4 Minuter
-----------------	-----------

Ångmängd	
----------	--

Kontinuerlig ånga	50 g/min
-------------------	----------

Ångstöt max.	110 g/min
--------------	-----------

### Påfyllningsmängd

Vattentank	0,8 l
------------	-------

Ångpanna	0,5 l
----------	-------

### Mått

Vikt (utan tillbehör)	4,1 kg
-----------------------	--------

Längd	350 mm
-------	--------

Bredd	280 mm
-------	--------

Höjd	270 mm
------	--------

**Med reservation för tekniska ändringar!**

## Specialtillbehör

	Beställnummer
<b>Mikrofiber dukset för bottenmunstycke Comfort Plus</b>	2.863-020
2 soft-bottendukar gjorda i högklassiga mikrofibrer.	
<b>Mikrofiber-dukset, soft-överdrag</b>	2.863-174
2 soft-överdrag gjorda i högklassiga mikrofibrer.	
<b>Frottéöverdrag</b>	6.370-990
5 överdrag i bomull	
<b>Rundborsteset</b>	2.863-058
4 rundborstar för punktstrålmunstycket	
<b>Rundborstset med mässingborstar</b>	2.863-061
för borttagning av envis smuts Perfekt för okänsliga ytor.	
<b>Rundborste med skrapa</b>	2.863-140
Rundborste med två rader värmebeständiga borst och en skrapa. Ej lämplig för känsliga ytor.	
<b>Stor rundborste</b>	2.863-022
Tack var den stora rengöringsytan ger den ännu mer användningsmöjligheter, framför allt för stora ytor.	
<b>Powermunstycke och förlängning</b>	2.884-282
För rengöring av svårtillgängliga ställen (t.ex. hörn) med ökad rengöringskraft.	
<b>Angturborste</b>	2.863-159
För rengöringsarbeten där man annars måste skrubba.	
<b>Munstycke för textilvård</b>	4.130-390
För att fräscha upp kläder och textilier.	
<b>Tapetlossare</b>	2.863-062
för att avlägsna tapeter och limrester	
<b>Avkalkningssticks (9 st.)</b>	6.295-206

## Sisältö

Yleisiä ohjeita . . . . .	FI	5
Turvallitteet . . . . .	FI	5
Laitekuvaus . . . . .	FI	6
Pikaohje . . . . .	FI	6
Käyttö . . . . .	FI	6
Varusteiden käyttö . . . . .	FI	7
Hoito ja huolto . . . . .	FI	8
Häiriöapu . . . . .	FI	9
Tekniset tiedot . . . . .	FI	9
Erikoisvarusteet . . . . .	FI	10

## Yleisiä ohjeita

### Arvoisa asiakas,



Lue tämä alkuperäiskäyttöohje ja mukana olevat turvaohjeet ennen laitteen ensimmäistä käyttöä. Toimi niiden mukaisesti.

Säilytä molemmat ohjeet myöhempiä käyttöä tai myöhempää omistajaa varten.

### Käyttötarkoitus

Käytä höyrypuhdistinta ainoastaan kotitaloudessa. Laitte on tarkoitettu höyryllä puhdistamiseen ja laitetta voi, yhdessä soveltuvien lisävarusteiden kanssa, käyttää tämän käyttöohjeen mukaisesti. Mitään puhdistusainetta ei tarvita. Huomioi erityisesti turvaohjeet.

### Ympäristönsuojelu



Pakkausmateriaalit ovat kierrätettäviä. Älä käsittele pakkauksia kotitalousjätteenä, vaan toimita ne jätteiden kierrätykseen.



Käytetyt laitteet sisältävät arvokkaita kierrätettäviä materiaaleja, jotka tulisi toimittaa kierrätykseen. Tästä syystä toimita kuluneet laitteet vastaaviin keräilylaitoksiin.

### Huomautuksia materiaaleista (REACH)

Ajantasaisia tietoja ainesosista löytyy osoitteesta:

[www.kaercher.com/REACH](http://www.kaercher.com/REACH)

### Laitteessa olevat symbolit



#### Höyry

HUOMIO – palovammavaara



HUOMIO – Lue käyttöohjeet!

### Toimitus

Laitteen toimituslaajuus on kuvattu pakkauksessa. Tarkasta purkaessasi laitetta pakkauksesta pakkauksen sisällön täydellisyys.

Ota yhteys jälleenmyyjään, jos varusteita puuttuu tai havaitset kuljetusvahinkoja.

### Varaosat

Käytä vain alkuperäisiä KÄRCHER-varaosia. Varaosaluettelo löytyy tämän käyttöohjeen lopusta.

## Takuu

Kussakin maassa ovat voimassa valtuuttamamme myyntiorganisaation julkaisemat takuuehdot. Materiaali- ja valmistusvirheistä aiheutuvat virheet laitteessa korjaamme takuaikana maksutta. Takuutapauksessa ota yhteys ostotositteen kanssa jälleenmyyjään tai lähimpään valtuutettuun huoltoon.  
(Osoite, katso takasivua)

## Turvallitteet

### ⚠ VARO

*Turvallitteet on tarkoitettu loukkaantumisilta suojaamiseksi, niitä ei saa muuttaa eikä ohittaa.*

## Paineensäädin

Paineensäädin pitää kattilapaineen mahdollisimman vakaana käytön aikana. Lämmitys kytkeytyy pois päältä, kun kattilan suurin käyttöpaine on saavutettu, ja takaisin päälle, kun kattilan paine laskee höyryn käytön johdosta.

## Kattilatermostaatti

Jos kattila on virhetapauksessa ilman vettä, lämpötila kattilassa suurenee. Kattilatermostaatti kytkee lämmityksen pois päältä. Normaalkäyttö on jälleen mahdollista, kun kattila on täytetty.

## Varmuustermostaatti

Jos paineensäädin ja kattilatermostaatti eivät virhetilanteissa toimi ja laite kuumenee liikaa, turvatermostaatti kytkee laitteen pois päältä.

Käänny varmuustermostaatin nollaamiseksi asianomaisen Kärcher -asiakaspalvelun puoleen.

## Huoltosuljin

Huoltosuljin on samalla ylipaineventtiili. Se sulkee kattilan, nousevaa höyrynpainetta vastaan.

Jos paineensäädin on viallinen ja kattilan höyrynpaine nousee liiaksi, ylipaineventtiili avautuu ja höyry pääsee huoltosulkimen kautta ulos.

Ota yhteys, ennen laitteen uudelleen käyttämistä, asianomaiseen KÄRCHER -asiakaspalveluun.

## Laitekuvaus

→ Kuvat, katso avattavalla kansisivu 4



- A1 Vesisäiliö
- A2 Raikasvesisäiliön täyttöaukko
- A3 Kytkin – On
- A4 Kytkin – Off
- A5 Merkkivalo - Kuumennus (VIHREÄ)
- A6 Merkkivalo - Vedenpuute (PUNAINEN)
- A7 Kantokahva
- A8 Pidike varusteille
- A9 Pidike varusteille
- A10 Huoltosuljin
- A11 Verkkoiliäntäjäohdon säilytyspidike
- A12 Lattiasuuttimen säilytyspidike
- A13 Verkkojohto, jossa on verkkopistoke
- A14 Juoksupyörät (2 kpl)
- A15 Ohjausrulla
- B1 Höyrypistooli
- B2 Höyryvipu
- B3 Lukituksen vapautuspainike
- B4 Höyrymäärän valintakytkin (lapsivarmistuksella)
- B5 Höyryletku
- C1 Pistesuihkusuutin
- C2 Pyöröharja Musta
- C3 Pyöröharja Punainen
- C4 Tehosuutin
- C5 Pyöröharja Suuri
- D1 Käsisuutin
- D2 Froteepäällyste
- D3 Mikrokuitupäällyste
- E1 Jatkoputki (2 kpl)
- E2 Lukituksen vapautuspainike
- F1 Lattiasuutin
- F2 Sivuläpät
- F3 Mikrokuitulattialiina
- F4 Mikrokuitulattialiina 2 kappaletta
- G1 Kalkinpoistotikut

## Pikaohje

→ Kuvat, katso sivu 2

Kuva 1

→ Täytä vesisäiliö "MAX" -merkintään asti.

Kuva 2

→ Työnnä virtapistoke pistorasiaan.

→ Kytke laite päälle.

Kuva 3

→ Merkkivalo - Kuumennus vilkkuu vihreänä.

Heti, kun merkkivalo - Lämmitys palaa jatkuvasti, höyrypuhdistin on käyttövalmis.

Kuva 4

→ Liitä lisävaruste höyrypistooliin.

→ Paina höyryvipua.

## Käyttö

→ Kuvat, katso avattavalla kansisivu 3



### Varusteiden asennus

Kuva A

→ Pistä ja lukitse ohjausrulla ja juoksupyörät paikalleen.

Kuva B + C

→ Liitä tarvittava varuste (karso lukua "Varusteiden käyttö") höyrypistooliin. Aseta varusteen avoin pää höyrypistooliin ja työnnä se niin pitkälle, kunnes höyrypistoolin lukituksen vapautuspainike napsahtaa lukitukseen.

Kuva D

→ Käytä tarvittaessa jatkoputkia. Liitä höyrypistooliin yksi tai molemmat jatkoputket. Työnnä tarvittava varuste jatkoputken vapaaseen päähän.

### Varusteiden irrottaminen

→ Vedä höyrymäärän valintakytkin taakse (höyryvipu lukittu)

Kuva E

→ Paina lukituksen vapautuspainiketta varusteosien irrottamiseksi ja vedä osat irti toisistaan.

### Vesisäiliön täyttö

Vesisäiliön voi täyttää milloin tahansa.

#### HUOMIO

*Älä käytä vaatekuivaimen lauhdevettä!*

*Älä täytä puhdistusaineita tai muita lisäaineita (esimerkiksi hajusteita)!*

*Älä käytä pelkkää tislattua vettä! Maks. 50% tislattua vettä ja 50% vesijohtovettä.*

*Älä käytä kerättyä sadevettä!*

Vesisäiliön voi irrottaa täyttämistä varten tai sen voi täyttää suoraan laitteessa.

### Vesisäiliö poistaminen

→ Vedä vesisäiliö pystysuoraan ylös.

→ Täytä vesisäiliö vaakasuorassa vesihanalla "MAX" -merkintään asti.

→ Aseta vesisäiliö paikalleen ja paina alaspäin, kunnes se napsahtaa lukitukseen.

### Suoraan laitteessa

→ Kaada vettä astiasta täyttösuppiloon. Täytä "MAX" -merkintään asti.

### Laitteen käynnistys

→ Aseta laite kiinteälle alustalle.

→ Liitä virtapistoke pistorasiaan.

→ Paina On-kytkintä laitteen kytkemiseksi päälle.

#### Huomautus

Jos höyrykattilassa ei ole tai on liian vähän vettä, pumpu käynnistyy ja syöttää vettä vesisäiliöstä höyrykattilaan. Täyttövaihe voi kestää muutaman minuutteen.

→ Odota kunnes merkkivalo - Kuumennus palaa jatkuvasti.

Höyrypuhdistin on käyttövalmis.



## Veden täydentäminen

Jos vesisäiliössä on vedenpuute, merkkivalo - Vedenpuute vilkkuu punaisena ja kuuluu merkkiääni.



→ Täytä vesisäiliö "MAX" -merkintään asti.

### Huomautus

Vesipumppu yrittää täyttää höyrykattilaa lyhyin väliajoin. Kun täyttö onnistuu, punainen merkkivalo sammuu.

## Höyrymäärän säätö

Höyrymäärän valintakytkimellä säädetään ulosvirtaavan höyryn määrää. Valintakytkimellä on kolme asentoa:

	Maksimi höyrymäärä
	Pienennetty höyrymäärä
	Ei höyryä - (lapsilukko) <b>Huomautus:</b> Tässä asennossa höyryvivun käyttö on estetty.

- Aseta valintakytkin tarvittavalla höyrymäärälle.
- Paina höyryvipua ja kohdista höyrypistooli aina ensin kankaaseen, kunnes höyryä virtaa tasaisesti ulos.

## Laitteen kytkeminen pois päältä

- Paina Off-kytkintä kytkäksesi laitteen pois päältä.
- Vedä virtapistoke irti pistorasiasta.
- Tyhjennä jäännösvesi vesisäiliöstä.

## Laitteen säilytys

Kuvat **G** - **H**

- Pistä pidennysputket suureen varustepitimeen.
- Pistä käsisuutin ja pistesuihkusuutin kukin pidennysputkeen.
- Kiinnitä suuri pyöröharja pistesuihkusuuttimeen.
- Pistä pieni pyöröharja ja suuttimet keskimmäiseen varustepitimeen.
- Ripusta lattiasuutin pysäköintipitimeen.
- Kierrä höyryletku pidennysputkien ympärille ja pistä höyrypistooli lattiasuuttimeen.

## Varusteiden käyttö

### Tärkeät käyttöohjeet

#### Lattiapintojen puhdistus

Suosittellemme, että lattia lakaistaan tai imuroidaan ennen höyrypuhdistimen käyttämistä. Näin lattialta poistetaan irtonaiset likahiukkaset ennen kosteapuhdistamista.

#### Tekstiilien raikastus

Aina ennen käsittelyä höyrypuhdistimella, kokeile tekstiilien kestävyys huomaamattomasta kohdasta: Höyrytä ensin, anna kuivua ja tarkasta sitten mahdolliset värin- tai muodonmuutokset.

## Pinnoitettujen tai maalattujen pintojen puhdistus

Kun puhdistetaan maalattuja tai muovipinnoitettuja pintoja, kuten esim. keittiön ja huoneiden kalusteita, ovia, parketteja, voi sattua, että vaha, huonekalujen kiillotusaine, muovipinnoite tai maali irtoaa tai, että niihin tulee laikkuja. Näitä pintoja puhdistettaessa, höyrytä hetken puhdistusliinaa ja pyyhi sillä puhdistettavat pinnat.

### HUOMIO

*Älä höyrytä liimattuja reunvoja, koska reunalistat voivat irrota. Älä käytä laitetta pintakäsittelimättömien puu- tai parkettilattioiden puhdistamiseen.*

### Lasin puhdistus

Kun ulkolämpötila on matala, erityisesti talvella, höyrytä ikkunalasi ensin kevyesti koko pinnaltaan. Näin estetään lasiin muodostuvat jännitykset, jotka voisivat rikkoa lasin.

Puhdista sitten ikkunapinta päällysteellä varustetulla käsisuuttimella. Poista pinnoilta vesi ikkunalastalla tai pyyhi pinnat kuivaksi.

### HUOMIO

*Älä suuntaa höyryä käsittelemättömiin ikkunankehyyksiin, jotta ne eivät vahingoitu.*

## Höyrypistooli

Voit käyttää höyrypistoolia myös ilman varusteita, esimerkiksi:

- poistamaan hajuja ja rypyjä riippuvista vaatekapaleista höyryttämällä niitä 10-20 cm etäisyydeltä.
- poistamaa pölyä kasveista. Höyrytä tällöin 20-40 cm etäisyydeltä.
- kostuttamaan pölynpyyhkimäi höyryttämällä hetken kangasta ja pyyhkimällä sillä sitten huonekalut.

## Pistesuihkusuutin

Mitä lähempänä likakohtaa suutin on, sitä parempi puhdistusvaikutus on, koska lämpötila ja höyryn voimakkuus ovat korkeimmillaan suuttimen ulostulokohdassa. Erityisen käytännöllinen vaikeapääsyisten paikkojen, rakojen, hanojen, viemäreiden, pesualtaiden, WC-istuinten, verhojen ja lämpöpattereiden puhdistamiseen. Suuret kalkkikerrostumat voi höyryttää pois, kun niihin on ensin levitetty etikkaa tai sitruunahappoa ja annettu vaikuttaa n. 5 minuutin ajan.

Kuva **B**

- Asenna pistesuihkusuutin höyrypistooliin.

## Pyöröharja (pieni)

Pistesuihkusuuttimeen voi lisäksi kiinnittää pyöröharjan. Tällöin voit harjaamalla irrottaa itsepintaiset likaantumukset helpommin.

### HUOMIO

*Ei sovellu arkojen pintojen puhdistamiseen.*

Kuva **C**

- Pyöröharjan kiinnittäminen pistesuihkusuuttimeen.

## Tehosuutin

Pistesuihkusuuttimeen voi lisäksi kiinnittää tehosuuttimen.

Powersuutin lisää ulosvirtaavan höyryn nopeutta. Siksi Powersuutin soveltuu hyvin puhdistamiseen erittäin pinttyneistä liasta ja lian puhaltamiseen ulos nurkista ja raoista jne.

Kuva 

→ Kiinnitä tehosuutin kuten pyöröharja pistesuihkusuuttimeen.

## Pyöröharja (suuri)

Pistesuihkusuuttimeen voi lisäksi kiinnittää pyöröharjan. Tällä harjalla voi puhdistaa suuria pyörästettyjä pintoja (esim. pesuallas, suihkuamme, pesuamme, keittiön astianpesuallas).

### HUOMIO

Ei sovellu arkojen pintojen puhdistamiseen.

Kuva 

→ Pyöröharjan kiinnittäminen pistesuihkusuuttimeen.

## Käsisuutin

Vedä päällinen käsisuuttimen päälle. Soveltuu erityisen hyvin pienten pesunkestävien pintojen, suihkukoppien, peilien puhdistamiseen.

Kuva 

→ Asenna käsisuutin höyrypistooliin.

## Lattiasuutin

Soveltuu kaikille pesunkestäville seinä- ja lattiapinnoille, esim. kiivi-, laatta- ja PVC-lattiat. Puhdistaa pahasti likaantuneita pintoja hitaasti, jotta höyry pääsee vaikuttamaan pitempään.

### Huomautus

Puhdistettavalla pinnalla vielä olevat puhdistusainejäämät tai hoitoemulsiot voivat höyrypuhdistuksessa muodostaa juovia, jotka katoavat useamman puhdistuskerän jälkeen.

Kuva 

→ Yhdistä pidennysputki höyrypistooliin.

→ Kiinnitä lattiasuulake pidennysputkeen.

Kuva 

→ Kiinnitä lattialiina lattiasuuttimeen.

– Kippaa pidennysputkea pitkälle eteen, kunnes se seisoo pystysuorassa, tällöin lattiasuulakkeen sivuläpät kääntyvät alas.

– Aseta lattiasuulake lattialiinalle siten, että sivuläpät ajavat sisään lattialiinan molempiin kielekkeisiin.

– Kippaa pidennysputki jälleen taaksi, täten sivuläpät lukittu ja kankaas istuu tiukasti lattiasuulakkeessa.

### Lattiasuuttimen pysäköinti

Kuva 

→ Ripusta lattiasuutin työn keskeytyessä pysäköintiin.

## Hoito ja huolto

### Höyrykattilan huuhtelu

Huuhtelee höyrypuhdistimen höyrykattilaa vähintään joka 10. täyttökerran jälkeen.

→ Vedä virtapistoke irti pistorasiasta.

→ Anna höyrypuhdistimen jäähtyä.

→ Tyhjennä vesisäiliö.

→ Poista kaikki varusteet varustepidikkeistä.

Kuva 

→ Avaa huoltosuljin. Laita jatkoputken avoin pää huoltosulkimeen, napsauta johteeseen ja kierrä kiinni.

→ Täytä höyrykattila vedellä ja kääntele voimakkaasti. Tällöin kattilan pohjaan sakkautuneet kalkkijäämät irtoavat.

Kuva 

→ Tyhjennä vesi kokonaan kattilasta.

### Höyrykattilan kalkinpoisto

Koska kalkki kerääntyy kattilanseiniin, suosittelemme poistamaan kalkin höyrykattilasta seuraavin välein (TF=säiliön täytöt):

Kovuusalue		° dH	mmol/l	TF
I	pehmeä	0-7	0-1,3	100
II	keskikova	7-14	1,3-2,5	90
III	kova	14-21	2,5-3,8	75
IV	erittäin kova	>21	>3,8	50

### Huomautus

Voit tiedustella kotitaloutesi vesijohtoveden kovuutta alueesi vesivirastolta tai vesilaitokselta.

→ Vedä virtapistoke irti pistorasiasta.

→ Anna höyrypuhdistimen jäähtyä.

→ Tyhjennä vesisäiliö.

→ Poista kaikki varusteet varustepidikkeistä.

Kuva 

→ Avaa huoltosuljin. Laita jatkoputken avoin pää huoltosulkimeen, napsauta johteeseen ja kierrä kiinni.

Kuva 

→ Tyhjennä vesi kokonaan kattilasta.

→ Käytä kalkinpoistoon KÄRCHER:in kalkinpoistopuikkoja. Noudata kalkinpoistoliuosta tehdessäsi pakkauksen annosteluohjeita.

→ Lisää kalkinpoistoliuotin kattilaan ja anna seoksen vaikuttaa n. 8 tuntia.

→ Kaada kalkinpoistoliuos 8 tunnin vaikutuksen jälkeen kokonaan pois. Kattilaan jää vielä jonkin verran liuosta, huuhtele kattila siksi kaksi tai kolme kertaa kylmällä vedellä, jotta kaikki kalkinpoistoi-  
neen jäännökset poistuvat.

Kuva 

→ Tyhjennä vesi kokonaan kattilasta.

→ Kuivaa verkkoliitäntäjohdon säiliö.

→ Kierrä jatkoputkella varustettu huoltosuljin paikalleen.

→ Täytä vesitankki

→ Höyrypuhdistin on käyttövalmis.

## Varusteiden huolto

### Huomautus

Käsisuuttimen lattialiina ja päällyste ovat jo esipestyjä ja niitä voidaan käyttää heti työskentelyyn höyrypuhdistimella.

- ➔ Pese likaantuneet lattialiinat ja päällysteet pesukoneessa 60 °C lämmössä. Älä käytä pehmohuuhteleainetta, jotta liinat pystyvät keräämään hyvin lian. Froteeliinat soveltuvat kuivattavaksi kuivauskoneessa. Mikrokuituliinat eivät sovellu kuivattavaksi kuivauskoneessa.

## Häiriöapu

Häiriöillä on usein yksinkertainen syy, jonka voit itse korjata seuraavan ohjeen avulla. Epäselvissä tapauksissa tai häiriöissä, jotka eivät ole tässä mainittuja, käännä valtuutetun asiakaspalvelun puoleen.

### Pitkä lämpenemisaika

#### Höyrykattila on kalkkiutunut

- ➔ Poista kalkki höyrykattilasta.

### Ei höyryä

#### Merkkivalo - Vedenpuute vilkkuu punaisena ja kuuluu merkkiääni

Vesisäiliössä ei ole vettä.

- ➔ Täytä vesisäiliö "MAX" -merkintään asti.

#### Merkkivalo - Vedenpuute palaa punaisena

Höyrykattilassa ei ole vettä. Pumpun ylikuumennemissuoja on lauennut.

- ➔ Kytke laite pois päältä.
- ➔ Täytä vesitankki
- ➔ Kytke laite päälle.

Vesisäiliö ei ole oikein paikallaan tai on kalkkeutunut.

- ➔ Irrota ja huuhtele vesisäiliö.
- ➔ Aseta vesisäiliö paikalleen ja paina alaspäin, kunnes se napsahtaa lukitukseen.

#### Höyryvipua ei voi painaa

Höyryvipu on varmistettu lukituksella / lapsilukolla.

- ➔ Työnnä höyrymäärän valintakytkintä eteenpäin.

### Suuri veden ulostulomäärä

#### Höyrykattila on kalkkiutunut

- ➔ Poista kalkki höyrykattilasta.

## Tekniset tiedot

### Sähköliitäntä

Jännite	220-240 V 1~50-60 Hz
---------	-------------------------

Suojausluokka	IPX4
---------------	------

Kotelointiluokka	I
------------------	---

### Suoritus tiedot

Lämmitysteho	2000 W
--------------	--------

Maks. käyttöpain	0,35 MPa
------------------	----------

Kuumenemisaika	4 Minuutit
----------------	------------

### Höyrymäärä

Jatkuva höyrytys	50 g/min
------------------	----------

Höyrypurske maks.	110 g/min
-------------------	-----------

### Täyttömäärä

Vesitankki	0,8 l
------------	-------

Höyrykattila	0,5 l
--------------	-------

### Mitat

Paino (ilman varusteita)	4,1 kg
--------------------------	--------

Pituus	350 mm
--------	--------

Leveys	280 mm
--------	--------

Korkeus	270 mm
---------	--------

**Oikeus teknisiin muutoksiin pidätetään!**

## Erikoisvarusteet

### Tilausnumero

**Mikrokuitu liinasetti lattiasuulakkeelle Comfort Plus** 2.863-020  
2 Soft-lattialiinaa korkea-arvoisesta mikrokuituliinasta.

**Mikrokuitu-liinasetti, soft-päällyste** 2.863-174  
2 Soft-päällystettä korkea-arvoisesta mikrokuituliinasta.

**Frotee-päällysteet** 6.370-990  
5 puuvilla-päällystettä

**Pyöröharjasetti** 2.863-058  
4 pistesuihkusuuttimen pyöröharjaa

**Pyöröharjasarja, jossa on messinkiharjakset** 2.863-061  
piintyneen lien poistamiseen. Ihanteellinen kestäville pinnoille.

**Pyöröharja kaapimella** 2.863-140  
Pyöröharja kahdella kuumuutta kestäväällä harjaksella ja yhdellä kaapimella. Ei sovelle aroille pinnoille.

**Suuri pyöröharja** 2.863-022  
Tarjoaa, kiitos suuren puhdistuspintansa, vielä enemmän käyttömahdollisuuksia, erityisesti suuremmilla lattiapinnoilla.

**Powersuutin ja jatke** 2.884-282  
vaikeasti luoksepäästävien paikkojen (esim. nurkkien) suurennetulla puhdistusteholla suoritettavaa puhdistusta varten.

**Höyry-turboharja** 2.863-159  
Puhdistustehtäviin, joissa muuten pitäisi käyttää hankaamista

**Tekstiilinhoitosuutin** 4.130-390  
Vaatteiden ja tekstiilien virkistämiseen.

**Tapetinirrotin** 2.863-062  
tapettien ja liimajäämien irrottamista varten



**Kalkinpoistotikku (9 kpl)** 6.295-206

## Περιεχόμενα

Γενικές υποδείξεις . . . . .	EL	5
Διατάξεις ασφαλείας . . . . .	EL	5
Περιγραφή συσκευής. . . . .	EL	6
Σύντομες οδηγίες. . . . .	EL	6
Λειτουργία . . . . .	EL	6
Χρήση των εξαρτημάτων . . . . .	EL	7
Φροντίδα και συντήρηση . . . . .	EL	8
Ανημέρωση βλαβών . . . . .	EL	9
Τεχνικά χαρακτηριστικά . . . . .	EL	10
Πρόσθετα εξαρτήματα . . . . .	EL	10

## Γενικές υποδείξεις

### Αγαπητέ πελάτη,

  Πριν από την πρώτη χρήση της συσκευής σας, διαβάστε αυτές τις γενικές οδηγίες λειτουργίας και τις συνοδευτικές υποδείξεις ασφαλείας. Ενεργείτε πάντα σύμφωνα με αυτές. Φυλάξτε τα δύο βιβλιάρικα για μεταγενέστερη χρήση ή για τον επόμενο ιδιοκτήτη.

### Χρήση σύμφωνα με τους κανονισμούς

Χρησιμοποιείτε τον αποκαθαριστή αποκλειστικά για το νοικοκυριό.

Η συσκευή προορίζεται για εργασίες καθαρισμού με ατμό και μπορεί να χρησιμοποιηθεί με τον κατάλληλο εξοπλισμό, όπως περιγράφεται στις οδηγίες λειτουργίας. Δεν χρειάζεται απορρυπαντικό. Λάβετε ιδιαίτερα υπόψη τις υποδείξεις ασφαλείας.

### Προστασία περιβάλλοντος



Τα υλικά συσκευασίας είναι ανακυκλώσιμα. Μη πετάτε τη συσκευασία στα οικιακά απορρίμματα, αλλά παραδώστε την προς ανακύκλωση.



Οι παλιές συσκευές περιέχουν ανακυκλώσιμα υλικά, τα οποία θα πρέπει να παραδίδονται προς επαναχρησιμοποίηση. Για το λόγο αυτό αποσύρουμε τις παλιές συσκευές με κατάλληλες διαδικασίες συγκέντρωσης αποβλήτων.

### Υποδείξεις για τα συστατικά (REACH)

Ενημερωμένες πληροφορίες για τα συστατικά μπορείτε να βρείτε στη διεύθυνση:

[www.kaercher.com/REACH](http://www.kaercher.com/REACH)

### Σύμβολα στη συσκευή



**Ατμός**  
ΠΡΟΣΟΧΗ – Κίνδυνος εγκαύματος



 ΠΡΟΣΟΧΗ - Διαβάστε τις οδηγίες λειτουργίας!

### Συσκευασία

Το παραδοτέο υλικό της συσκευής απεικονίζεται στη συσκευασία. Κατά την αποσυσκευασία ελέγξτε το περιεχόμενο της ως προς την πληρότητα.

Εάν λείπουν εξαρτήματα ή έχουν προκληθεί ζημιές κατά τη μεταφορά, παρακαλούμε ενημερώστε τον προμηθευτή σας.

## Ανταλλακτικά

Χρησιμοποιείτε αποκλειστικά γνήσια ανταλλακτικά KÄRCHER. Επισκόπηση ανταλλακτικών θα βρείτε στο τέλος των παρόντων οδηγιών χειρισμού.

## Εγγύηση

Σε κάθε χώρα ισχύουν οι όροι εγγύησης που εκδόθηκαν από την αρμόδια εταιρία μας προώθησης πωλήσεων. Αναλαμβάνουμε τη δωρεάν αποκατάσταση οποιασδήποτε βλάβης στη συσκευή σας, εφόσον οφείλεται σε αστοχία υλικού ή κατασκευαστικό σφάλμα, εντός της προθεσμίας που ορίζεται στην εγγύηση. Σε περίπτωση που επιθυμείτε να κάνετε χρήση της εγγύησης, παρακαλούμε απευθυνθείτε με την απόδειξη αγοράς στο κατάστημα από το οποίο προμηθευτήκατε τη συσκευή ή στην πλησιέστερη εξουσιοδοτημένη υπηρεσία τεχνικής εξυπηρέτησης πελατών μας.

(Για τη διεύθυνση βλ. στην πίσω σελίδα)

## Διατάξεις ασφαλείας

### ΠΡΟΣΟΧΗ

Οι διατάξεις ασφαλείας αποσκοπούν στην προστασία του χρήστη και δεν πρέπει να τροποποιούνται ή να παραλείπονται.

## Ρυθμιστής πίεσης

Ο ρυθμιστής πίεσης διατηρεί κατά το δυνατόν σταθερή πίεση στον ατμολέβητα κατά τη διάρκεια της λειτουργίας. Η θέρμανση σβήνει όταν η μέγιστη πίεση λειτουργίας στο λέβητα ανέλθει στα 3,5 bar και τίθεται και πάλι σε λειτουργία μόλις η πίεση μειωθεί ύστερα από κατανάλωση ατμού.

## Θερμοστάτης λέβητα

Όταν λόγω σφάλματος δεν υπάρχει νερό στο λέβητα, αυξάνεται η θερμοκρασία στο εσωτερικό του. Ο θερμοστάτης του λέβητα σβήνει τη θέρμανση. Η κανονική λειτουργία μπορεί να ξαναεκκινήσει μόνο όταν γεμίσει ο λέβητας.

## Θερμοστάτης ασφαλείας

Εάν δεν λειτουργήσει ο ρυθμιστής πίεσης και ο θερμοστάτης του λέβητα με αποτέλεσμα την υπερθέρμανση της συσκευής, ο θερμοστάτης ασφαλείας απενεργοποιεί τη συσκευή.

Για την αντικατάσταση του θερμοστάτη ασφαλείας απευθυνθείτε στην αρμόδια υπηρεσία εξυπηρέτησης πελατών της KÄRCHER.

## Πώμα συντήρησης

Το πώμα συντήρησης λειτουργεί ταυτόχρονα και ως βαλβίδα υπερπίεσης. Σφραγίζει το λέβητα έναντι της υφιστάμενης πίεσης ατμού.

Σε περίπτωση που ο ρυθμιστής πίεσης είναι ελαττωματικός και αυξάνεται η πίεση του ατμού στο λέβητα, ανοίγει η βαλβίδα υπερπίεσης και ο ατμός διαφεύγει από το πώμα συντήρησης στο περιβάλλον.

Πριν από την επανενεργοποίηση της συσκευής απευθυνθείτε στην αρμόδια υπηρεσία εξυπηρέτησης πελατών της KÄRCHER.

## Περιγραφή συσκευής

→ **Εικόνες, βλ. αναδιπλούμενη σελίδα 4**



- A1 Δεξαμενή νερού
- A2 Άνοιγμα πλήρωσης του δοχείου καθαρού νερού
- A3 Διακόπτης - Ενεργοποίηση
- A4 Διακόπτης - Απενεργοποίηση
- A5 Ενδεικτική λυχνία θέρμανσης (ΠΡΑΣΙΝΗ)
- A6 Ενδεικτική λυχνία έλλειψης νερού (ΚΟΚΚΙΝΗ)
- A7 Λαβή μεταφοράς
- A8 Στήριγμα εξαρτημάτων
- A9 Στήριγμα εξαρτημάτων
- A10 Πώμα συντήρησης
- A11 Θήκη καλωδίου σύνδεσης με το δίκτυο
- A12 Στήριγμα φύλαξης για ακροφύσιο δαπέδου
- A13 Αγωγός σύνδεσης δικτύου με ρευματολήπτη
- A14 Τροχοί (2 τεμάχια)
- A15 Τροχίσκος οδήγησης
- B1 Πιστόλι ατμού
- B2 Μοχλός ατμού
- B3 Πλήκτρο απασφάλισης
- B4 Διακόπτης επιλογής για ποσότητα ατμού (με ασφάλεια παιδιών)
- B5 Εύκαμπτος σωλήνας ατμού
- C1 Μπκε ψεκασμού σημείου
- C2 Στρογγυλή βούρτσα Μαύρο
- C3 Στρογγυλή βούρτσα Κόκκινο
- C4 Ακροφύσιο μεγάλης ισχύος
- C5 Στρογγυλή βούρτσα Μεγάλο
- D1 Μπκε χειρός
- D2 Επένδυση φροτέ
- D3 Επένδυση μικροϊνών
- E1 Σωλήνες προέκτασης (2 τεμάχια)
- E2 Πλήκτρο απασφάλισης
- F1 Μπκε δαπέδου
- F2 Πλευρικές θυρίδες
- F3 Πανί δαπέδου με μικροϊνες
- F4 Πανί δαπέδου με μικρο- 2 τεμάχια ίνες
- G1 Στικ αφαίρεσης αλάτων

## Σύντομες οδηγίες

→ **Εικόνες βλέπε σελίδα 2**

- Εικόνα **1**
- Γεμίστε τη δεξαμενή νερού μέχρι το σημάδι "MAX".
- Εικόνα **2**
- Συνδέστε το ρευματολήπτη στην πρίζα.
- Συσκευή Ενεργοποιήστε την.
- Εικόνα **3**
- *Η ενδεικτική λυχνία θέρμανσης αναβοσβήνει με πράσινο χρώμα.*  
Μόλις ανάψει σταθερά η ενδεικτική λυχνία θέρμανσης, ο ατμοκαθαριστής είναι έτοιμος για χρήση.
- Εικόνα **4**
- Συνδέστε το εξάρτημα στο πιστόλι ατμού.
- Ενεργοποιήστε το μοχλό ατμού.

## Λειτουργία

→ **Εικόνες, βλ. αναδιπλούμενη σελίδα 3**



## Συναρμολόγηση εξαρτημάτων

- Εικόνα **A**
  - Τοποθετήστε και ασφαλίστε τον τροχίσκο και τους τροχούς μεταφοράς.
  - Εικόνα **B + C**
  - Συνδέστε τα απαιτούμενα εξαρτήματα (βλ. κεφάλαιο "Χρήση των εξαρτημάτων") στο πιστολέτο ατμού. Για το σκοπό αυτό, εισάγετε το ανοικτό άκρο του εξαρτήματος στο πιστολέτο ατμού και ωθήστε το στο πιστολέτο ατμού, μέχρι να κλειδώσει το πλήκτρο απασφάλισης του πιστολέτου ατμού.
  - Εικόνα **D**
  - Κατά περίπτωση χρησιμοποιείτε τους σωλήνες προέκτασης. Για το σκοπό αυτό συνδέστε τον έναν ή και τους δύο σωλήνες προέκτασης στο πιστολέτο ατμού. Εισάγετε το απαιτούμενο εξάρτημα στο ελεύθερο άκρο του σωλήνα προέκτασης.
- ### Αποσύνδεση εξαρτημάτων
- Μετακινήστε το διακόπτη επιλογής ποσότητας ατμού προς τα πίσω (εμπλοκή του μοχλού ατμού).
- Εικόνα **E**
- Προκειμένου να αποσυνδέσετε τα τμήματα των εξαρτημάτων πιέστε το πλήκτρο απασφάλισης και αποσυναρμολογήστε τα τμήματα.

## Πλήρωση της δεξαμενής νερού

Η δεξαμενή νερού μπορεί να επαναπληρωθεί οποιαδήποτε στιγμή.

### ΠΡΟΣΟΧΗ

*Μη χρησιμοποιείτε νερό συμπυκνώματος από το στεγνωτήριο ρούχων!*

*Μην γεμίζετε με απορρυπαντικά ή άλλα πρόσθετα (για παράδειγμα αρωματικά)!*

*Μην χρησιμοποιείτε καθαρό αποσταγμένο νερό! Έως 50% αποσταγμένο νερό και 50% νερό βρύσης.*

*Μη χρησιμοποιείτε βρόχινο νερό!*

Για να γεμίσετε τη δεξαμενή νερού μπορείτε είτε να την αφαιρέσετε από τη συσκευή ή να τη γεμίσετε ενώ είναι τοποθετημένη στη συσκευή.

## Αφαίρεση της δεξαμενής νερού

- Τραβήξτε τη δεξαμενή νερού κάθετα προς τα επάνω.
- Γεμίστε τη δεξαμενή νερού σε όρθια θέση με νερό από τη βρύση μέχρι το σημάδι "MAX".
- Τοποθετήστε τη δεξαμενή νερού στη θέση της και πιέστε την προς τα κάτω, ώσπου να ασφαλίσει.

## Απευθείας στη συσκευή

- Προσθέστε νερό από κάποιο δοχείο στη χοάνη πλήρωσης. Γεμίστε μέχρι το σημάδι "MAX".

## Ενεργοποίηση της συσκευής

- Τοποθετήστε τη συσκευή σε σταθερό έδαφος.
- Συνδέστε το ρευματολήπτη στην πρίζα.
- Πιέστε το διακόπτη - Ενεργοποίηση για να θέσετε σε λειτουργία τη συσκευή.

## Υπόδειξη

Αν στον ατμολέβητα βρίσκεται ελάχιστο ή καθόλου νερό, τότε ενεργοποιείται η αντλία νερού και μεταφέρει νερό από τη δεξαμενή νερού στον ατμολέβητα. Η διαδικασία πλήρωσης μπορεί να διαρκέσει αρκετά λεπτά.

- Περιμένετε να ανάβει μόνιμα η ενδεικτική λυχνία θέρμανσης.

Ο ατμοκαθαριστής είναι έτοιμος για χρήση.

## Συμπληρώστε νερό

Σε περίπτωση έλλειψης νερού στη δεξαμενή ανάβει με κόκκινο η ενδεικτική λυχνία έλλειψης νερού και ηχεί ένα ακουστικό σήμα.



- Γεμίστε τη δεξαμενή νερού μέχρι το σημάδι "MAX".

## Υπόδειξη

Η αντλία νερού προσπαθεί σε μικρά διαστήματα να γεμίσει τον ατμολέβητα. Εάν η πλήρωση είναι επιτυχή, σβήνει η κόκκινη ενδεικτική λυχνία.

## Ρύθμιση της παροχής ατμού

Ο διακόπτης επιλογής ποσότητας ατμού ρυθμίζει την εξερχόμενη ποσότητα ατμού. Ο διακόπτης επιλογής έχει τρεις θέσεις:

	Μέγιστη ποσότητα ατμού
	Μειωμένη ποσότητα ατμού
	Καθόλου ατμός - Ασφάλεια για παιδιά <b>Υπόδειξη:</b> Σε αυτή τη θέση δεν μπορεί να χρησιμοποιηθεί ο μοχλός ατμού.

- Ρυθμίστε το διακόπτη επιλογής στην απαιτούμενη ποσότητα ατμού.
- Πατήστε το μοχλό ατμού. Ψεκάζετε με το πιστολέτο ατμού πάντα σε ένα πανί, μέχρι να αρχίσει να βγαίνει ο ατμός ομοιόμορφα.

## Διακοπή λειτουργίας της συσκευής

- Πιέστε το διακόπτη - Απενεργοποίηση για να θέσετε εκτός λειτουργίας τη συσκευή.
- Αποσυνδέστε το ρευματολήπτη από την πρίζα.
- Αδειάστε το υπόλοιπο νερό από τη δεξαμενή νερού.

## Φύλαξη της συσκευής

### Εικόνες G - H

- Εισάγετε τους σωλήνες προέκτασης στο μεγάλο στήριγμα εξαρτημάτων.
- Εισάγετε το ακροφύσιο χειρός και το ακροφύσιο ψεκασμού σημείου σε δύο σωλήνες προέκτασης αντίστοιχα.
- Στερεώστε τη μεγάλη στρογγυλή βούρτσα στο ακροφύσιο ψεκασμού σημείου.
- Τοποθετήστε τη μικρή στρογγυλή βούρτσα και τα ακροφύσια στο μεσαίο στήριγμα εξαρτημάτων.
- Αναρτήστε το ακροφύσιο δαπέδου στο στήριγμα φύλαξης.
- Τυλίξτε τον ελαστικό σωλήνα ατμού γύρω από τους σωλήνες προέκτασης και εισάγετε το πιστολέτο ατμού στο ακροφύσιο δαπέδου.

## Χρήση των εξαρτημάτων

### Σημαντικές υποδείξεις για τη χρήση

#### Καθαρισμός δαπέδων

Συνιστάται να σκουπίσετε με απλή ή ηλεκτρική σκούπα το δάπεδο πριν τη χρήση του ατμοκαθαριστή. Έτσι θα απομακρυνθούν οι ρύποι/τα ελεύθερα σωματίδια από το δάπεδο πριν τον υγρό καθαρισμό.

#### Φρεσκάρισμα υφασμάτων

Πριν την εργασία με τον ατμοκαθαριστή, ελέγχετε πάντα την αντοχή των υφασμάτων σε σημεία που δεν είναι ορατά: Κατ' αρχήν ψεκάστε με ατμό, στη συνέχεια αφήστε να στεγνώσει το ύφασμα και, τέλος, ελέγξτε εάν παρατηρούνται αλλαγές στο χρώμα ή στο σχήμα.

#### Καθαρισμός επιστρωμένων ή βαμμένων επιφανειών

Κατά τον καθαρισμό λακαρισμένων επιφανειών ή συνθετικών επιστρώσεων, π.χ. επίπλων κουζίνας και καθιστικού, θυρών, παρκέ, ενδέχεται να διαλυθεί η επίστρωση κεριού, στιλβωτικού, συνθετικού υλικού ή χρώματος ή να δημιουργηθούν λεκέδες. Κατά τον καθαρισμό των επιφανειών αυτών, ψεκάστε λίγο με ατμό ένα πανί και περάστε με αυτό την επιφάνεια.

#### ΠΡΟΣΟΧΗ

*Μην εφαρμόζετε ατμό σε καλυμμένα με ταινία άκρα, καθώς η ταινία μπορεί να διαλυθεί. Μην χρησιμοποιείτε τη συσκευή για τον καθαρισμό μη στεγανωμένων δαπέδων από ξύλο ή παρκέ.*

#### Καθαρισμός γυάλινων επιφανειών

Σε περίπτωση χαμηλής εξωτερικής θερμοκρασίας και κυρίως το χειμώνα, θερμάνετε τα τζάμια των παράθυρων, περνώντας ελαφρά με ατμό ολόκληρη τη γυάλινη επιφάνεια. Έτσι αποφεύγονται οι εντάσεις στην επιφάνεια, που μπορεί να προκαλέσουν θραύση του τζαμιού. Στη συνέχεια καθαρίστε το τζάμι με το ακροφύσιο χειρός και την ειδική επένδυση. Για την απομάκρυνση του νερού, χρησιμοποιήστε έναν υαλοκαθαριστήρα ή σκουπίστε τις επιφάνειες μέχρι να στεγνώσουν.

#### ΠΡΟΣΟΧΗ

*Μην κατευθύνετε τον ατμό στα στεγανοποιημένα σημεία του κουφώματος του παράθυρου, για να μην προκαλέσετε βλάβη.*

## Πιστολέτο ατμού

Μπορείτε να χρησιμοποιήσετε το πιστολέτο χειρός ακό-  
μη και χωρίς εξαρτήματα, για παράδειγμα:

- για την απομάκρυνση μικρών τσακίσεων από ρού-  
χα που κρέμονται, εάν τα ψεκάσετε με ατμό από  
απόσταση 10-20 cm.
- για το ξεσκόνισμα φυτών. Στην περίπτωση αυτή δι-  
ατηρήστε απόσταση 20-40 cm.
- για υγρή απομάκρυνση της σκόνης, εάν ψεκάσετε  
λέπια με ατμό ένα πανί και σκουπίστε με αυτό τα  
έπιπλα.

## Ακροφύσιο ψεκασμού σημείου

Όσο πιο κοντά στο λερωμένο σημείο βρίσκεται, τόσο  
αποτελεσματικότερη είναι η καθαριστική δράση, επειδή  
η θερμοκρασία και ο ατμός στο σημείο εξόδου του ακρο-  
φυσίου είναι καλύτερα. Ιδιαίτερα πρακτικό για τον καθα-  
ρισμό δύσκολα προσβάσιμων σημείων, αρμών, εξαρτη-  
μάτων, αποχετεύσεων, νιπτήρων, τουαλετών, στοριών  
ή καλοριφέρ. Πριν τον καθαρισμό με ατμό, μπορείτε να  
μαλακώσετε τα επίμονα άλατα με ζύδι ή κιτρικό οξύ, να  
τα αφήσετε να δράσει για 5 λεπτά κι έπειτα να απομα-  
κρύνετε τα άλατα με ατμό.

Εικόνα **B**

- Συναρμολογήστε το ακροφύσιο ψεκασμού σημείου  
στο πιστολέτο ατμού.

## Στρογγυλή βούρτσα (μικρή)

Η στρογγυλή βούρτσα μπορεί να τοποθετηθεί ως συ-  
μπλήρωμα στο ακροφύσιο ψεκασμού σημείου. Με αυτό  
τον τρόπο μπορείτε να απομακρύνετε ευκολότερα με  
βούρτσισμα τους επίμονους ρύπους.

### ΠΡΟΣΟΧΗ

Κατάλληλο για τον καθαρισμό ευαίσθητων επιφανειών.

Εικόνα **C**

- Στερεώστε τη στρογγυλή βούρτσα στο ακροφύσιο  
ψεκασμού σημείου.

## Ακροφύσιο Power

Το ακροφύσιο μεγάλης ισχύος μπορεί να τοποθετηθεί  
ως συμπλήρωμα στο ακροφύσιο ψεκασμού σημείου.  
Το ακροφύσιο μεγάλης ισχύος αυξάνει την ταχύτητα  
εξόδου του ατμού. Συνεπώς, είναι κατάλληλο για τον  
καθαρισμό ιδιαίτερα επίμονων ρύπων, γωνιών, αρμών  
κτλ.

Εικόνα **C**

- Στερεώστε το ακροφύσιο μεγάλης ισχύος στο  
ακροφύσιο ψεκασμού σημείου ανάλογα με τη  
στρογγυλή βούρτσα.

## Στρογγυλή βούρτσα (μεγάλη)

Η στρογγυλή βούρτσα μπορεί να τοποθετηθεί ως συ-  
μπλήρωμα στο ακροφύσιο ψεκασμού σημείου. Με αυ-  
τήν τη στρογγυλή βούρτσα μπορείτε να καθαρίσετε κα-  
μπυλωτές επιφάνειες (π.χ. νιπτήρες, ντους, μπανιέρες,  
νεροχύτες κουζίνας).

### ΠΡΟΣΟΧΗ

Κατάλληλο για τον καθαρισμό ευαίσθητων επιφανειών.

Εικόνα **C**

- Στερεώστε τη στρογγυλή βούρτσα στο ακροφύσιο  
ψεκασμού σημείου.

## Ακροφύσιο χειρός

Τραβήξτε την επένδυση πάνω από το ακροφύσιο χει-  
ρός. Ιδιαίτερα κατάλληλο για μικρές επιφάνειες που  
μπορούν να πλυθούν, καμπίνες ντους και καθρέφτες.  
Εικόνα **B**

- Συναρμολογήστε το ακροφύσιο χειρός στο πιστο-  
λέτο ατμού.

## Ακροφύσιο δαπέδου

Κατάλληλο για όλες τις επιτρώσεις τοίχων και δαπέ-  
δων, π.χ. δάπεδα από πέτρα, πλακίδια και PVC. Σε  
πολύ ακάθαρτες επιφάνειες πρέπει να προχωρείτε  
αργά ώστε ο ατμός να μπορεί να επιδρά για περισσότε-  
ρη ώρα.

### Υπόδειξη

Τα υπολείμματα του απορρυπαντικού ή των γαλακτω-  
μάτων καθαρισμού, που παραμένουν στην υπό καθαρι-  
σμό επιφάνεια, μπορούν να προκαλέσουν γραμμώσεις  
κατά τον καθαρισμό με ατμό, οι οποίες, όμως, εξαφανί-  
ζονται με την επανειλημμένη εφαρμογή.

Εικόνα **D**

- Συνδέστε το σωλήνα προέκτασης με το πιστολέτο  
ψεκασμού.
- Στερεώστε το ακροφύσιο δαπέδου στο σωλήνα  
προέκτασης.

Εικόνα **F**

- Στερεώστε το πανί δαπέδου στο ακροφύσιο δαπέ-  
δου.
- Γείρετε το σωλήνα προέκτασης προς τα εμπρός σε  
κάθετη θέση, ώστε να κλείσουν οι πλευρικές θυρί-  
δες προς τα κάτω.
- Τοποθετήστε το ακροφύσιο δαπέδου πάνω στο  
πανί δαπέδου, έτσι ώστε οι πλευρικές θυρίδες να  
εισεέλθουν στις δύο γλωττίδες του πανιού.
- Γείρετε ξανά το σωλήνα προέκτασης προς τα πί-  
σω, ώστε να κλειδώσουν οι πλευρικές θυρίδες και  
το πανί να στερεωθεί στο ακροφύσιο.

## Φύλαξη ακροφυσίου δαπέδου

Εικόνα **C**

- Κατά τις διακοπές από την εργασία, αναρτήστε το  
ακροφύσιο δαπέδου στο στήριγμα φύλαξης.

## Φροντίδα και συντήρηση

### Έκπλυση του ατμολέβητα

- Ξεπλύνετε τον ατμολέβητα του ατμοκαθαριστή το αργό-  
τερο ύστερα από κάθε 10η πλήρωση της δεξαμενής.
- Αποσυνδέστε το ρευματολήπτη από την πρίζα.
- Αφήστε τον ατμοκαθαριστή να κρυώσει.
- Αδειάστε τη δεξαμενή νερού.
- Αφαιρέστε όλα τα εξαρτήματα από τις υποδοχές  
εξαρτημάτων.

Εικόνα **I**

- Ανοίξτε το πώμα συντήρησης. Για να το επιτύχετε,  
τοποθετήστε το ανοικτό άκρο ενός σωλήνα προέ-  
κτασης στο πώμα συντήρησης, ασφαλίστε το στον  
οδηγό και ξεβιδώστε το.
- Γεμίστε το ατμολέβητα με νερό και ανακινήστε τον  
με δύναμη. Κατ' αυτόν τον τρόπο αποκολλώνται τα  
αβεστούχα κατάλοιπα που αποτίθενται στον πυθ-  
μένα του ατμολέβητα.

Εικόνα **J**

- Αποστραγγίστε όλο το νερό από το λέβητα.



## Αφαλάτωση του ατμολέβητα

Επειδή κατακάθονται άλατα στα τοιχώματα του λέβητα, συνιστούμε να καθαρίζετε τον ατμολέβητα από τα άλατα στα ακόλουθα διαστήματα (ΠΔ=Πληρώσεις δεξαμενής)

Σκληρότητα νερού	° dH	mmol/l	TF
I μαλακή	0-7	0-1,3	100
II μεσαία	7-14	1,3-2,5	90
III σκληρό	14-21	2,5-3,8	75
IV πολύ σκληρό	>21	>3,8	50

### Υπόδειξη

Πληροφορίες σχετικά με τη σκληρότητα του νερού της ύδρευσης που χρησιμοποιείτε μπορείτε να ζητήσετε από τον οργανισμό ύδρευσης ή τις δημοτικές υπηρεσίες της περιοχής σας.

- Αποσυνδέστε το ρευματολήπτη από την πρίζα.
- Αφήστε τον ατμοκαθαριστή να κρυώσει.
- Αδειάστε τη δεξαμενή νερού.
- Αφαιρέστε όλα τα εξαρτήματα από τις υποδοχές εξαρτημάτων.

### Εικόνα 11

- Ανοίξτε το πώμα συντήρησης. Για να το επιτύχετε, τοποθετήστε το ανοικτό άκρο ενός σωλήνα προέκτασης στο πώμα συντήρησης, ασφαλίστε το στον οδηγό και ξεβιδώστε το.

### Εικόνα 12

- Αποστραγγίστε όλο το νερό από το λέβητα.
- Για την αφαίρεση των αλάτων χρησιμοποιείτε τα ειδικά στικ της KÄRCHER. Κατά τη χρήση του διαλύματος αφαίρεσης αλάτων λάβετε υπόψη τις υποδείξεις δοσολογίας στη συσκευασία.
- Βάλτε το αποσκληρυντικό στο θερμαντήρα και αφήστε το διάλυμα να επενεργήσει για περίπου 8 ώρες.
- Αδειάστε όλο το διάλυμα αφαίρεσης αλάτων έπειτα από 8 ώρες. Επειδή παραμένουν κατάλοιπα του διαλύματος στο λέβητα της συσκευής, ξεπλύνετε το λέβητα δύο έως τρεις φορές με κρύο νερό, για να απομακρύνετε όλα τα υπολείμματα του προϊόντος αφαίρεσης αλάτων.

### Εικόνα 13

- Αποστραγγίστε όλο το νερό από το λέβητα.
- Στεγνώστε τη θήκη για το καλώδιο σύνδεσης στο δίκτυο.
- Βιδώστε το πώμα συντήρησης με το σωλήνα προέκτασης.
- Γεμίστε τη δεξαμενή νερού
- Ο ατμοκαθαριστής είναι έτοιμος για χρήση.

## Φροντίδα των εξαρτημάτων

### Υπόδειξη

Το πανί δαπέδου και η επένδυση του ακροφυσίου χειρός είναι ήδη προπλυμένα και μπορούν να χρησιμοποιηθούν αμέσως με την εργασία με τον ατμοκαθαριστή.

- Τα βρώμικα πανιά δαπέδου και οι επενδύσεις πλένονται στο πλυντήριο στους 60 °C. Μην χρησιμοποιείτε μαλακτικά, για να διατηρηθεί η καλή απορροφητικότητα των πανιών. Τα πανιά φροτέ είναι κατάλληλα και για στεγνωτήριο ρούχων. Τα πανιά μικρών δεν είναι κατάλληλα για στεγνωτήριο ρούχων.

## Αντιμετώπιση βλαβών

Οι βλάβες οφείλονται συχνά σε ασήμαντες αιτίες, τις οποίες μπορείτε να αντιμετωπίσετε μόνες/οί σας με τη βοήθεια του ακόλουθου πίνακα. Σε περίπτωση αμφιβολίας ή σε περίπτωση βλάβης που δεν αναφέρεται εδώ παρακαλούμε να απευθύνεστε στην εξουσιοδοτημένη υπηρεσία εξυπηρέτησης πελατών.

### Υπερβολικός χρόνος προθέρμανσης

#### Ο ατμολέβητας έχει άλατα

- Αφαλατώστε τον ατμολέβητα.

### Δεν παράγεται ατμός

#### Η ενδεικτική λυχνία έλλειψης νερού αναβοσβήνει με κόκκινο και ηχηό το ακουστικό σήμα

Η δεξαμενή νερού είναι άδεια.

- Γεμίστε τη δεξαμενή νερού μέχρι το σημάδι "MAX".

#### Η ενδεικτική λυχνία έλλειψης νερού ανάβει με κόκκινο

Ο ατμολέβητας δεν έχει νερό. Ενεργοποιήθηκε η προστασία υπερθέρμανσης της αντλίας.

- Απενεργοποιήστε τη συσκευή.

- Γεμίστε τη δεξαμενή νερού

- Συσκευή Ενεργοποιήστε την.

Η δεξαμενή νερού δεν έχει τοποθετηθεί σωστά ή έχει άλατα.

- Αφαιρέστε και ξεπλύνετε τη δεξαμενή νερού.

- Τοποθετήστε τη δεξαμενή νερού στη θέση της και πιέστε την προς τα κάτω, ώσπου να ασφαλίσει.

#### Ο μοχλός ατμού δεν μπορεί να πατηθεί

Ο μοχλός ατμού είναι κλειδωμένος με τη διάταξη ασφάλισης/ ασφάλεια για τα παιδιά.

- Μετακινήστε το διακόπτη επιλογής ποσότητας ατμού προς τα εμπρός.

### Μεγάλη εκροή νερού

#### Ο ατμολέβητας έχει άλατα

- Αφαλατώστε τον ατμολέβητα.

## Τεχνικά χαρακτηριστικά

Σύνδεση ηλεκτρικού ρεύματος	
Τάση	220-240 V 1~50-60 Hz
Βαθμός προστασίας	IPX4
Κατηγορία προστασίας	I
Επιδόσεις	
Θερμαντική ισχύς	2000 W
Μέγιστη πίεση λειτουργίας	0,35 MPa
Χρόνος προθέρμανσης	4 Λεπτά
Ποσότητα ατμού	
Ατμός διαρκείας	50 g/min
Δέσμη ατμού μέγ.	110 g/min
Χωρητικότητα	
Δεξαμενή νερού	0,8 l
Ατμολέβητας	0,5 l
Διαστάσεις	
Βάρος (χωρίς παρελκόμενα)	4,1 kg
Μήκος	350 mm
Πλάτος	280 mm
Ύψος	270 mm

**Με την επιφύλαξη τεχνικών αλλαγών!**

## Πρόσθετα εξαρτήματα

Κωδικός παραγγελίας	
<b>Σετ πανιών μικροϊνών για ακροφύσιο δαπέδου Comfort Plus</b>	2.863-020
2 μαλακά πανιά δαπέδου από εξαιρετικής ποιότητας μικροϊνες.	
<b>Σετ πανιών καθαρισμού από μικροϊνες, μαλακή επένδυση</b>	2.863-174
2 επενδύσεις Soft από εξαιρετικής ποιότητας μικροϊνες.	
<b>Επενδύσεις φροτέ</b>	6.370-990
5 βαμβακερές επενδύσεις	
<b>Σετ στρογγυλές βούρτσες</b>	2.863-058
4 στρογγυλές βούρτσες για το ακροφύσιο ψεκασμού σημείου	
<b>Σετ στρογγυλών βουρτσών με συρμάτινες βούρτσες από μπρούτζο</b>	2.863-061
για την απομάκρυνση επίμονων ρύπων. Ιδανικό για ανθεκτικές επιφάνειες.	
<b>Στρογγυλή βούρτσα με ξύστρο</b>	2.863-140
Στρογγυλή βούρτσα με δύο σειρές ανθεκτικών στη θερμότητα βουρτσών και ένα ξύστρο. Δεν ενδείκνυται για ευαίσθητες επιφάνειες.	
<b>Μεγάλη στρογγυλή βούρτσα</b>	2.863-022
Προσφέρει περισσότερες δυνατότητες εφαρμογής χάρη στη μεγάλη καθαριστική επιφάνεια, ιδιαίτερα σε μεγάλες επιφάνειες.	
<b>Ακροφύσιο ισχύος και προέκταση</b>	2.884-282
Για τον καθαρισμό δύσκολα προσβάσιμων σημείων (π.χ. γωνίες) με αυξημένη καθαριστική ισχύ.	
<b>Βούρτσα ατμού τούρμπο</b>	2.863-159
Για εργασίες καθαρισμού που κανονικά θα απαιτούσαν τρίψιμο	
<b>Ακροφύσιο περιποίησης υφασμάτων</b>	4.130-390
Για το φρεσκάρισμα ρούχων και υφασμάτων.	
<b>Αποκολλητής ταπετσαρίας</b>	2.863-062
για την απομάκρυνση μοκετών και υπολειμμάτων κόλλας	
<b>Στικ απομάκρυνσης αλάτων (9 τεμάχια)</b>	6.295-206

## İçindekiler

Genel bilgiler . . . . .	TR	5
Güvenlik tertibatları . . . . .	TR	5
Cihaz tanımı . . . . .	TR	6
Kısa Kullanım Talimatı . . . . .	TR	6
Çalıştırma . . . . .	TR	6
Aksesuarların kullanımı . . . . .	TR	7
Koruma ve Bakım . . . . .	TR	8
Arızalarda yardım . . . . .	TR	9
Teknik Bilgiler . . . . .	TR	9
Özel aksesuar . . . . .	TR	9

## Genel bilgiler

### Sayın müşterimiz,



Cihazınızı ilk defa kullanmadan önce bu orijinal kullanım kılavuzunu ve birlikte verilen güvenlik uyarılarını okuyun. Buna göre davranın. Her iki kitabı da daha sonra tekrar kullanmak ya da cihazın sonraki kullanıcılarına iletmek üzere saklayın.

### Kurallara uygun kullanım

Buharlı süpürgeyi sadece evde kullanın. Cihaz, buharla temizlik için üretilmiştir ve bu kullanım kılavuzunda açıklandığı gibi uygun aksesuarlarla kullanılabilir. Herhangi bir temizlik maddesine ihtiyaç duyulmaz. Özellikle güvenlik uyarılarına dikkat edin.

### Çevre koruma



Ambalaj malzemeleri geri dönüş-türülebilir. Ambalaj malzemelerini evinizin çöpüne atmak yerine lütfen tekrar kullanılabilecekleri yerlere gönderin.



Eski cihazlarda, yeniden değerlendirme işlemine tabi tutulması gereken değerli geri dönüşüm malzemeleri bulunmaktadır. Bu nedenle eski cihazları lütfen öngörülen toplama sistemleri aracılığıyla imha edin.

### İçindekiler hakkında uyarılar (REACH)

İçindekiler hakkında ayrıntılı bilgileri bulabileceğiniz adres:

[www.kaercher.com/REACH](http://www.kaercher.com/REACH)

### Cihazdaki semboller



**Buhar**  
DİKKAT – Yanma tehlikesi



DİKKAT - Kullanma kılavuzunu okuyun!

### Teslimat kapsamı

Cihazınızın teslimat kapsamı ambalajı üzerinde gösterilmiştir. Ambalaj açıldığında içindeki parçalarda eksiklik olup olmadığını kontrol ediniz.

Aksesuarların eksik olması durumunda ya da nakliye hasarlarında yetkili satıcınızı bilgilendirin.

### Yedek parçalar

Sadece orijinal KÄRCHER yedek parçaları kullanın. Bir yedek parça genel bakışını bu kullanım kılavuzunun sonunda bulabilirsiniz.

## Garanti

Her ülkede yetkili distribütörümüz tarafından verilmiş garanti şartları geçerlidir. Garanti süresi içinde cihazınızda oluşan muhtemel hasarları, arızanın kaynağı üretim veya malzeme hatası olduğu sürece ücretsiz olarak karşılıyoruz. Garanti hakkınızdan yararlanmanızı gerektiren bir durum olduğu zaman, ilgili faturanız ile birlikte satıcınıza veya size en yakın yetkili servisimize başvurunuz.

(Adres için Bkz. Arka sayfa)

## Güvenlik tertibatları

### ⚠ TEDBİR

Güvenlik tertibatları kullanıcıyı korur ve değiştirilmemelidir veya herhangi bir işlem yapılmamalıdır.

### Basınç regülatörü

Basınç regülatörü kazan basıncını mümkün olduğu kadar sabit tutar. Reziyans, depodaki maksimum çalışma basıncına ulaşılmaması durumunda kapatılır ve buhar çıkması sonucu depodaki basıncın düşmesi durumunda tekrar devreye sokulur.

### Kazan termostatı

Hata durumunda kazanda su kalmazsa sıcaklık yükselir. Kazan termostatı ısıtmayı kapatır. Kazan dolduktan sonra normal çalışma tekrar mümkündür.

### Emniyet termostatı

Basınç regülatörü ve kazan termostatı hata durumunda devre dışı kalırsa ve cihaz aşırı biçimde ısındığında, emniyet termostatı devreye girer ve cihazı kapatır. Emniyet termostatının tekrar ilk duruma getirilmesi için KÄRCHER müşteri hizmetlerine başvurun.

### Bakım kapağı

Bakım kapağı aynı zamanda bir basınç düşürme valfidir. Oluşan buhar basıncı karşısında kazanın kapanmasını sağlar.

Basınç regülatörü arızalı ise ve kazandaki buhar basıncı artarsa, aşırı basınç valfi açılır ve buhar, bakım kapağından dışarı çıkar.

Bu durumda cihazı tekrar çalıştırmadan önce KÄRCHER müşteri hizmetlerine başvurun.

## Cihaz tanımı

→ Şekiller Bkz. Katlanır sayfa 4



- A1 Su deposu
- A2 Temiz su deposunun dolum ağızı
- A3 Açma düğmesi
- A4 Kapatma düğmesi
- A5 Isıtıcı kontrol lambası (YEŞİL)
- A6 Su eksikliği kontrol lambası (KIRMIZI)
- A7 Taşıma kolu
- A8 Aksesuar tutucusu
- A9 Aksesuar tutucusu
- A10 Bakım kapağı
- A11 Elektrik bağlantı hattının saklama yeri
- A12 Taban memesinin park tutucusu
- A13 Elektrik fişiyile birlikte şebeke bağlantı kablosu
- A14 Tekerlekler (2 adet)
- A15 Yönlendirme makarası
- B1 Buhar tabancası
- B2 Buhar kolu
- B3 Kilit açma düğmesi
- B4 Buhar miktarını seçme anahtarı (çocuk kilitli)
- B5 Buhar hortumu
- C1 Nokta püskürtmeli uç
- C2 Yuvarlak fırça Siyah
- C3 Yuvarlak fırça Kırmızı
- C4 Güçlü temizleme ucu
- C5 Yuvarlak fırça Büyük
- D1 Hassas temizleme ucu
- D2 Havlu kılıf
- D3 Mikrofiber kılıf
- E1 Uzatma boruları (2 adet)
- E2 Kilit açma düğmesi
- F1 Taban memesi
- F2 Yan kapaklar
- F3 Mikrofiber taban bezi
- F4 Mikrofiber taban bezi 2 adet
- G1 Kireç çözücü çubuklar

## Kısa Kullanım Talimatı

→ Şekiller Bkz. Sayfa 2

Şekil 1

→ Su vanasını "MAX" işaretine kadar doldurun.

Şekil 2

→ Şebeke fişini takın.

→ Cihazı açın.

Şekil 3

→ Isıtıcı kontrol lambası yeşil renkte yanıp söner. Isıtıcı kontrol lambası sabit yanınca, buharlı temizleyici çalışmaya hazırdır.

Şekil 4

→ Aksesuarları buhar tabancasına bağlayın.

→ Buhar koluna basın.

## Çalıştırma

→ Şekiller Bkz. Katlanır sayfa 3



### Aksesuarların monte edilmesi

Şekil A

→ Manevra tekerleğini ve tekerlekleri takın ve kilitleyin.

Şekil B + C

→ Gerekli aksesuarı (bkz. "Aksesuarın uygulanması" bölümü) buhar tabancasına bağlayın. Bu amaçla aksesuarın açık olan arka ucunu buhar tabancasına takın ve buhar tabancasının kilit açma düğmesine kilitlene kadar buhar tabancasını itin.

Şekil D

→ Gerekliğinde uzatma borularını da kullanın. Bu amaçla bir ya da her iki uzatma borusunu buhar tabancasına bağlayın. Kullandığınız aksesuarı uzatma borusunun boş olan ucuna doğru itin.

### Aksesuarı ayırmak

→ Buhar miktarını seçme anahtarını arka konuma getirin (buhar kolu blokedir).

Şekil E

→ Aksesuarları birbirinden ayırmak için kilit açma düğmesine basın ve parçaları birbirinden ayırarak çıkarın.

### Su deposunu doldurun

Su deposuna her zaman su doldurulabilir.

#### DIKKAT

*Çamaşır kurutma makinesinin yoğunlaşmış suyunu kullanmayın!*

*Temizlik maddesi ya da diğer katkı maddeleri (örneğin kolular) doldurmayın!*

*Temiz saf su kullanmayın! Maks. %50 saf su ve %50 musluk suyu.*

*Toplanmış yağmur suyu kullanmayın!*

Su tankını doldurmak için çıkarılabilir veya doğrudan cihazın üzerinde doldurulabilir.

### Su tankının çıkartılması

→ Su tankını dik konumda yukarı çekin.

→ Su tankını yatay şekilde çeşmenin altında "MAX" işaretine kadar doldurun.

→ Su tankını yerleştirin ve kilitlene kadar aşağıya doğru bastırın.

### Doğrudan cihazda

→ Suyu bir haznedan doldurma hunisine akıtın. "MAX" işaretine kadar doldurun.

### Cihazı açın

→ Cihazı sert bir zemine koyun.

→ Elektrik fişini prize takın.

→ Cihazı çalıştırmak için Açma düğmesine basın.

#### Not

Buhar kazanında az veya hiç su yoksa, su pompası çalışmaya başlar ve su tankından buhar kazanına su sevk eder. Doldurma işlemi dakikalarca sürebilir.

→ Isıtıcı kontrol lambasının sabit şekilde yanmasını bekleyin.

Buharlı temizleyici çalışmaya hazırdır.

## Su eklenmesi

Su tankındaki su eksikliğinde, su eksikliği kontrol lambası kırmızı renkte yanar ve bir sinyal sesi duyulur.



→ Su yankını "MAX" işaretime kadar doldurun.

### Not

Su pompası, kısa aralıklarla buhar kazanını doldurmaya çalışır. Doldurma işlemi gerekirse kırmızı kontrol lambası yanar.

## Buhar miktarının ayarlanması

Buhar miktarını seçme anahtarını kullanarak, çıkan buhar miktarı ayarlanır. Seçme anahtarı üç konuma sahiptir:

	Maksimum buhar miktarı
	Azaltılmış buhar miktarı
	Buhar yok - çocuk kilidi <b>Uyarı:</b> Bu konumda buhar koluna basılamaz.

- Seçme anahtarını gerekli buhar miktarına ayarlayın.
- Buhar koluna basın, bu sırada, buhar eşit oranlı şekilde püskürtülene kadar buhar tabancasını ilk önce bir beze doğru tutun.

## Cihazın kapatılması

- Cihazı kapatmak için Kapatma düğmesine basın.
- Cihazın fişini prizden çekin.
- Artık suyu su tankına boşaltın.

## Cihazın saklanması

Şekiller **G** - **H**

- Uzatma borularını büyük aksesuar tutucusuna takın.
- El memesini ve nokta püskürtme memesini birer uzatma borusuna takın.
- Büyük yuvarlak fırçayı nokta püskürtme memesine sabitleyin.
- Küçük yuvarlak fırçayı ve memeleri orta aksesuar tutucusuna takın.
- Taban memesini park tutucusuna asın.
- Buhar hortumunu uzatma borularına sarın ve buhar tabancasını taban memesine takın.

## Aksesuarların kullanımı

### Önemli kullanım talimatları

#### Zemin yüzeylerinin temizlenmesi

Buharlı temizleyicinin kullanılmasından önce zeminin süpürülmesi veya yerdeki tozların emdirilmesi önerilir. Bu şekilde, nemli temizlikten önce zemindeki kirler/gevşek partiküller temizlenir.

#### Tekstil ürünlerinin yenilenmesi

Buharlı temizleyiciyle işlem yapmadan önce, tekstil yüzeyin görünmeyen bir bölümünde makineyi deneyin: Önce buhar verin, daha sonra kurutun ve ardından renk ve şekil değişikliğini kontrol edin.

## Kaplamalı veya cilalı yüzeylerin temizlenmesi

Kapılar, parkeler, mutfak dolapları, mobilyalar vb. boyalı veya plastik kaplı yüzeylerin temizliğinde, yüzeyde bulunan koruyucu madde, cila veya boya çözülebilir yada üzerinde lekeler oluşabilir. Bu yüzeyleri temizlemeden önce bir parça beze kısa süreli buhar verin ve bu bezle yüzeyleri silin.

### DIKKAT

*Tutkal çözülebileceği için, buharı tutkallanmış kenarlara yöneltmeyin. Cihazı vermiklenmemiş ahşap ya da parke tabanların temizlenmesi için kullanmayın.*

### Camların temizlenmesi

Düşük sıcaklıklarda, özellikle kış aylarında, tüm cam yüzeyine hafifçe buhar püskürterek camları ısıtın. Bu sayede, yüzeyde camın kırılmasına neden olabilecek gerilimler önlenir.

Daha sonra, pencere yüzeyini el memesini ve kılıfla temizleyin. Suyu çektirmek için bir pencere çektirmesi kullanın veya yüzeyleri silerek kurutun.

### DIKKAT

*Zarar vermeme için, buharı pencere çerçevesinin vernikli yerlerine yöneltmeyin.*

## Buhar tabancası

Buhar tabancasını aksesuarsız kullanabilirsiniz, Örneğin:

- 10-20 cm mesafeden buhar püskürterek, asılı giysi parçalarındaki kokuları ve katları gidermek için.
- Bitkilerin üzerindeki tozların alınması. Bu sırada 20-40 cm'lik bir mesafeyi koruyun.
- Bir beze kısa süreli buhar püskürtülerek ve bununla mobilyanın üzeri silinerek, tozların nemli bir şekilde silinmesi için.

## Nokta püskürtmeli uç

Kirlenen yere ne kadar yakın olursa, meme çıkışıındaki sıcaklık ve buhar en yüksek düzeyde olacağı için temizleme etkisi de o oranda yüksek olur. Zor erişilen yerler, ek yerleri, armatürler, drenajlar, dökme parçalar, lavabolar, kuvetler, tuvaletler, jaluziler ya da kalorifer radyatörlerinin temizlenmesi için çok pratiktir. Buharlı temizlemeden önce, güçlü kireç tortularının üzerine sirke veya limon asidi damlatılabilir, 5 dakika etki etmesi beklenir ve daha sonra buharla temizlenebilir.

### Şekil **B**

- Nokta püskürtme memesini buhar tabancasına takın.

## Yuvarlak fırça (küçük)

Yuvarlak fırça, nokta püskürtme memesini tamamlayıcı olarak kullanılabilir. Bu sayede, inatçı kirler fırçalayarak daha kolay temizlenebilir.

### DIKKAT

*Hassas yüzeylerin temizlenmesi için uygun değildir.*

### Şekil **C**

- Yuvarlak fırçayı nokta püskürtme memesine sabitleyin.

## Power memesi

Güçlü temizleme ucu, nokta püskürtme memesini tamamlayıcı olarak takılabilir. Güçlü temizleme ucu buharın püskürtülme hızını artırır. Bu nedenle, özellikle inatçı kirlerin temizlenmesi, köşeler, ek yerlerinin, vb püskürtme yoluyla temizlenmesi için çok uygundur.

### Şekil G

→ Güçlü temizleme ucunu yuvarlak fırçaya uygun olarak nokta püskürtme memesine sabitleyin.

## Yuvarlak fırça (büyük)

Yuvarlak fırça, nokta püskürtme memesini tamamlayıcı olarak takılabilir. Bu yuvarlak fırça ile büyük yuvarlak alanlar (örn. lavabo, duş teknesi, banyo küveti, evye) temizlenebilir.

### DIKKAT

Hassas yüzeylerin temizlenmesi için uygun değildir.

### Şekil G

→ Yuvarlak fırçayı nokta püskürtme memesine sabitleyin.

## Hassas temizleme ucu

Kılıfı el memesinin üzerine çekin. Silinebilen küçük yüzeyler, duş kabinler ve aynalar için çok uygundur.

### Şekil B

→ El memesini buhar tabancasına takın.

## Taban memesi

Örn; taş zeminler, fayanslar ve PVC tabanlar gibi silinebilen tüm duvar ve taban kaplamaları için uygundur. Çok kirlili bölgelerde, buharın daha uzun süre etki gösterbilmesi için daha yavaş çalışın.

### Not

Hâlâ temizlenecek yüzeyde bulunan temizlik maddesi artıkları ve temizleme emülsiyonları, buharla temizleme sırasında kabarcıklar olabilir; fakat birkaç uygulamadan sonra bunlar kaybolur.

### Şekil D

→ Uzatma borusunu buhar tabancasına bağlayın.

→ Taban memesini uzatma borusuna sabitleyin.

### Şekil F

- Taban bezini taban memesine sabitleyin.
- Dikey konumda durana kadar uzatma borusunu öne doğru yatırın, bu sayede taban memesinin yan kapakları aşağı doğru katlanır.
  - Yan kapaklar taban bezinin iki kulakçığının içine girecek şekilde taban memesini taban bezinin üzerine koyun.
  - Uzatma borusunu geriye doğru katlamaya devam edin, bu sayede yan kapaklar kilitletir ve bez, taban memesinde sıkı şekilde oturur.

## Taban memesinin park edilmesi

### Şekil G

→ Çalışma aralarında taban memesini park tutucusuna asın.

## Koruma ve Bakım

### Buhar kazanının yıkanması

Buharlı temizleyicinin buhar kazanını en geç 10. tank dolumundan sonra suyla yıkayın.

→ Cihazın fişini prizden çekin.

→ Buharlı temizleyiciyi soğutun.

→ Su tankını boşaltın.

→ Aksesuar tutucularından aksesuarları çıkarın.

### Şekil I

→ Bakım kapağın açın. Bu amaçla, uzatma borusunun açık ucunu bakım kapağına oturtun, kilavuza kilitleyin ve döndürün.

→ Buhar kazanına su doldurun ve kazanı kuvvetli bir şekilde çevirin. Bu sayede, buhar kazanının tabanında biriken kireç artıkları çözülür.

### Şekil J

→ Mevcut suyu tümüyle kazandan komple boşaltın.

### Kazandaki kireçlerin çözülmesi

Kazan duvarlarında da kireç oluştuğu için, kazanı aşağıda verilen aralıklarla kireçten arındırmanızı öneririz (KD=Kazanın Doldurulması):

Sertlik derecesi		° dH	mmol/l	TF
I	yumuşak	0-7	0-1,3	100
II	orta	7-14	1,3-2,5	90
III	sert	14-21	2,5-3,8	75
IV	çok sert	>21	>3,8	50

### Not

Musluk suyunun sertlik derecesini sular idaresi ya da şehir idaresinden öğrenebilirsiniz.

→ Cihazın fişini prizden çekin.

→ Buharlı temizleyiciyi soğutun.

→ Su tankını boşaltın.

→ Aksesuar tutucularından aksesuarları çıkarın.

### Şekil I

→ Bakım kapağın açın. Bu amaçla, uzatma borusunun açık ucunu bakım kapağına oturtun, kilavuza kilitleyin ve döndürün.

### Şekil J

→ Mevcut suyu tümüyle kazandan komple boşaltın.

→ Kireçten arındırmak için KÄRCHER kireç önleyici tabletleri kullanın. Kireç önleyici çözeltiyi kullanmadan önce ambalajın üzerindeki dozaj uyarılarına dikkat edin.

→ Bu çözeltiyi kazana doldurun ve çözeltiyi yaklaşık 8 saat kazanda bekletin.

→ 8 Saat sonra kireç çözme çözeltisini tamamen boşaltın. Cihazın deposunda halâ bir miktar çözelti kalmıştır, bu nedenle kireç çözücünün tüm artıklarını temizlemek için depoyu iki üç kez soğuk suyla çalkalayın.

### Şekil J

→ Mevcut suyu tümüyle kazandan komple boşaltın.

→ Şebeke bağlantı kabloğunu saklama bölümünü kurutun.

→ Bakım kapağını uzatma borusuna vidalayın.

→ Su deposunu doldurun

→ Buharlı temizleyici çalışmaya hazırdır.

## Aksesuarların bakımı

### Not

Taban bezi ve el memesi kılıfı önceden yıkanmıştır ve hemen buharlı temizleyiciyle birlikte kullanılabilir.

- Kirlenmiş taban bezlerini ve kılıfları 60 °C'de çamaşır makinesinde yıkayın. Bezlerin kiri emme özelliğini kaybetmemesi için yumuşatıcı kullanmayın. Havlı bezler kurutucu için uygundur. Mikrofiber bezler kurutucu için uygun değildir.

## Arızalarda yardım

Arızalar, takip eden genel bakış sayesinde çözülebileceğiniz, genellikle basit nedenlerden dolayı oluşur. Şüphe duyduğunuzda veya burada tarif edilmeyen bir arıza ile karşılaştığınızda lütfen müşteri servisine danışın.

## Uzun ısınma süresi

### Buhar deposu kireçlenmiş

- Buhar deposundaki kireci temizleyin.

### Buhar yok

### Su eksikliği kontrol lambası kırmızı renkte yanıyor ve sinyal sesi duyuluyor

Su tankında su bitmiş.

- Su yankını "MAX" işaretine kadar doldurun.

### Su eksikliği kontrol lambası kırmızı renkte yanıyor

Buhar deposunda su yok. Pompanın aşırı ısı koruması çalıştı.

- Cihazı kapatın.
- Su deposunu doldurun
- Cihazı açın.

Su tankı doğru takılmamış veya kireçlenmiş.

- Su tankını çıkartın ve yıkayın.
- Su tankını yerleştirin ve kilitlemeye kadar aşağıya doğru bastırın.

### Buhar koluna basılamıyor

Buhar kolu, kilit / çocuk kilidi ile korunmaktadır.

- Buhar miktarını seçme anahtarını öne getirin.

## Yüksek su çıkışı

### Buhar deposu kireçlenmiş

- Buhar deposundaki kireci temizleyin.

## Teknik Bilgiler

### Akım bağlantısı

Gerilim	220-240 V 1~50-60 Hz
---------	-------------------------

Koruma derecesi	IPX4
-----------------	------

Koruma sınıfı	I
---------------	---

### Performans değerleri

Isıtıcı performansı	2000 W
---------------------	--------

Maksimum çalışma basıncı	0,35 MPa
--------------------------	----------

Isıtma süresi	4 Dakika
---------------	----------

Buhar miktarı

Sürekli buhar püskürtme	50 g/dk
-------------------------	---------

Buhar darbesi maks.	110 g/dk
---------------------	----------

### Dolum miktarı

Su deposu	0,8 l
-----------	-------

Buhar kazanı	0,5 l
--------------	-------

### Boyutlar

Ağırlık (aksesuar hariç)	4,1 kg
--------------------------	--------

Uzunluk	350 mm
---------	--------

Genişlik	280 mm
----------	--------

Yükseklik	270 mm
-----------	--------

**Teknik değişiklik yapma hakkı saklıdır!**

## Özel aksesuar

### Sipariş numarası

**Comfort Plus taban memesi için mikrofiber bez seti** 2.863-020

Yüksek kaliteli mikrofiberden üretilmiş 2 yumuşak taban bezi.

**Mikrofiber bez seti, yumuşak kılıf** 2.863-174

Yüksek kaliteli mikrofiberden üretilmiş 2 yumuşak kılıf.

**Havlu kumaştan kılıflar** 6.370-990

Pamuklu 5 taban kılıf

**Yuvarlak fırça seti** 2.863-058

Nokta püskürtmeli meme için 4 yuvarlak fırça

**Pirinç tel fırçalı yuvarlak fırça seti** 2.863-061

İnatçı kirleri temizlemek için. Hassas olmayan yüzeylere uygundur.

**Kazıyıcı yuvarlak fırça** 2.863-140

Isıya dayanıklı iki sıra kıl ve bir kazıyıcıyla birlikte yuvarlak fırça. Hassas yüzeyler için uygun değildir.

**Büyük yuvarlak fırça** 2.863-022

Büyük temizleme yüzeyi sayesinde daha fazla uygulama olanağı sunar, özellikle büyük alanlar için.

**Güçlü temizleme ucu ve uzatma** 2.884-282

Zor ulaşılan yerleri (örn. köşeler) yüksek temizleme gücüyle temizlemek için.

**Turbo buhar fırçası** 2.863-159

Aksi takdirde ovalama yapılması gereken temizlik görevleri için

**Tekstil temizleme memesi** 4.130-390

Giysi ve tekstillerin yenilenmesi için.

**Duvar kağıdı sökücü** 2.863-062

Duvar kağıtlarını ve tutkal artıklarını temizlemek için

**Kireç çözücü çubuklar (9 adet)** 6.295-206

## Содержание

Общие указания . . . . .	RU	5
Защитные устройства . . . . .	RU	5
Описание прибора . . . . .	RU	6
Краткое руководство . . . . .	RU	6
Эксплуатация . . . . .	RU	6
Использование принадлежностей . . . . .	RU	7
Уход и техническое обслуживание . . . . .	RU	9
Помощь в случае неполадок . . . . .	RU	9
Технические данные . . . . .	RU	10
Специальные принадлежности . . . . .	RU	10

## Общие указания

### Уважаемый покупатель!



Перед первым использованием устройства необходимо прочесть настоящую оригинальную инструкцию по эксплуатации и прилагаемые указания по безопасности. Далее действовать в соответствии с ними. Сохранять обе брошюры для дальнейшего пользования или для следующего владельца.

### Использование по назначению

Используйте прибор для очистки паром исключительно в домашнем хозяйстве. Прибор предназначен для проведения очистки паром. Очистку можно проводить с применением подходящих принадлежностей, описанных в руководстве по эксплуатации. Моющие средства не требуются. Следует соблюдать инструкции по технике безопасности.

### Защита окружающей среды



Упаковочные материалы пригодны для вторичной обработки. Поэтому не выбрасывайте упаковку вместе с домашними отходами, а сдайте ее в один из пунктов приема вторичного сырья.



Старые приборы содержат ценные перерабатываемые материалы, подлежащие передаче в пункты приемки вторичного сырья. По этому утилизируйте старые приборы через соответствующие системы приемки отходов.

### Инструкции по применению компонентов (REACH)

Актуальные сведения о компонентах приведены на веб-узле по следующему адресу:  
[www.kaercher.com/REACH](http://www.kaercher.com/REACH)

### Символы на аппарате



**Пар**  
ВНИМАНИЕ – опасность ожога



ВНИМАНИЕ – Ознакомьтесь с инструкцией по эксплуатации!

## Комплект поставки

Комплектация прибора указана на упаковке. При распаковке прибора проверить комплектацию. При обнаружении недостающих принадлежностей или повреждений, полученных во время транспортировки, следует уведомить торговую организацию, продавшую прибор.

## Запасные части

Используйте только оригинальные запасные части фирмы KARCHER. Описание запасных частей находится в конце данной инструкции по эксплуатации.

## Гарантия

В каждой стране действуют соответственно гарантийные условия, изданные уполномоченной организацией сбыта нашей продукции в данной стране. Возможные неисправности прибора в течение гарантийного срока мы устраняем бесплатно, если причина заключается в дефектах материалов или ошибках при изготовлении. В случае возникновения претензий в течение гарантийного срока просьба обращаться, имея при себе чек о покупке, в торговую организацию, продавшую вам прибор или в ближайшую уполномоченную службу сервисного обслуживания.

Дата выпуска отображается на заводской табличке в закодированном виде.

При этом отдельные цифры имеют следующее значение::

Пример: 30190

3 год выпуска

0 столетие выпуска

1 десятилетие выпуска

9 вторая цифра месяца выпуска

0 первая цифра месяца выпуска

Таким образом, в данном примере код 30190 означает дату выпуска 09/(2)013.

(Адрес указан на обороте)

## Защитные устройства

### ⚠ ОСТОРОЖНО

*Защитные устройства служат для защиты пользователей. Видоизменение защитных устройств или пренебрежение ими не допускается.*

## Регулятор давления

Регулятор давления удерживает давление в паровом котле во время работы по возможности на постоянном уровне. При достижении максимального рабочего давления в паровом котле подогрев отключается и снова включается при падении давления в котле в результате отбора пара.

## Термостат котла

Когда при появлении ошибки в котле нет воды, то температура в нем возрастает. Термостат котла отключает нагревание. Нормальный режим снова возможен, если котел наполнен.



## Аварийный термостат

Если при появлении ошибки регулятор давления и термостат котла выходят из строя и устройство перегревается, то защитный термостат выключает устройство.

Для сброса аварийного термостата следует обратиться в уполномоченную службу сервисного обслуживания фирмы KÄRCHER.

## Запор инспекционного отверстия

Запор инспекционного отверстия одновременно является клапаном ограничения давления. Он закупоривает котел от возникающего давления пара.

Если регулятор давления оказался неисправен и давление пара в котле возросло, клапан ограничения давления открывается и пар выходит наружу через запор инспекционного отверстия.

Перед повторным вводом прибора в эксплуатацию обратитесь в уполномоченную службу сервисного обслуживания фирмы KÄRCHER.

## Описание прибора

→ Изображения см. на развороте 4



- A1 Резервуар для воды
- A2 отверстие для залива чистой воды
- A3 Выключатель "Вкл."
- A4 Выключатель "Выкл."
- A5 Контрольная лампа - "Нагрев" (ЗЕЛЕНЫЙ ЦВЕТ)
- A6 Контрольная лампа "Недостаток воды» (КРАСНОГО ЦВЕТА)
- A7 Рукоятка для ношения прибора
- A8 Держатель для принадлежностей
- A9 Держатель для принадлежностей
- A10 Пробка для технического обслуживания
- A11 Место хранения сетевого шнура
- A12 Парковочное крепление насадки для пола
- A13 Сетевой кабель со штепсельной вилкой
- A14 Рабочие колеса (2 штуки)
- A15 Направляющий ролик
- V1 Паровой пистолет
- V2 Рычаг подачи пара
- V3 Кнопка деблокировки
- V4 Переключатель количества пара (с защитой от включения детьми)
- V5 Шланг подачи пара
- C1 Форсунка точечной струи
- C2 Круглая щетка Черный
- C3 Круглая щетка Красный
- C4 Высокопроизводительная форсунка
- C5 Круглая щетка Большой
- D1 Ручная форсунка
- D2 Чехол из махровой ткани
- D3 Микроволоконный чехол
- E1 Удлинительные трубки (2 шт.)

- E2 Кнопка деблокировки
- F1 Форсунка для чистки пола
- F2 Боковые откидные крышки
- F3 Ткань для мытья пола из микроволокон
- F4 Ткань для мытья пола 2 штуки из микроволокон
- G1 Средство для удаления извести

## Краткое руководство

→ Изображения прибора см. на стр. 2

Рисунок 1

→ Заполнить резервуар для воды до отметки „МАХ“.

Рисунок 2

→ Вставьте штепсельную вилку в электророзетку.

→ Включите прибор.

Рисунок 3

→ Контрольная лампа "Нагрев" - мигает зеленым цветом.

Как только контрольная лампа нагревания светится постоянно, пароочиститель готов к эксплуатации.

Рисунок 4

→ Подключение принадлежностей к паровому пистолету.

→ Нажмите рычаг подачи пара.

## Эксплуатация

→ Изображения см. на развороте 3



## Установка принадлежностей

Рисунок A

→ Вставить и зафиксировать направляющий ролик и рабочие колеса.

Рисунок B + C

→ Соединить необходимые принадлежности (см. раздел "Использование принадлежностей") с паровым пистолетом. Для этого открытый край принадлежности надеть на паровой пистолет и надвинуть на паровой пистолет настолько, чтобы кнопка разблокировки парового пистолета зафиксировалась.

Рисунок D

→ При необходимости использовать удлинительные трубки. Для этого соединить с паровым пистолетом одну или две удлинительных трубки. Надвинуть необходимые принадлежности на свободный край удлинительной трубки.

## Снятие принадлежностей

→ Переключатель количества пара установить в нижнем положении (Рычаг подачи пара заблокирован).

Рисунок E

→ Для снятия принадлежностей нажмите на кнопку разблокировки и отделите детали друг от друга.

## Наполнить бак для воды

Резервуар для воды может быть наполнен в любой момент.

### ВНИМАНИЕ

*Не используйте сконденсированную воду из сушильной машины!*

*Не добавляйте моющие средства или другие добавки (например, ароматизаторы)!*

*Не используйте чистую дистиллированную воду! Макс. 50% дистиллированной воды и 50% водопроводной воды.*

*Не использовать собранную дождевую воду!*

Резервуар для воды можно снять для наполнения или наполнен непосредственно на приборе.

### Снять резервуар для воды

- Вытянуть резервуар для воды вертикально вверх.
- Заполнить резервуар для воды под водопроводным краном вертикально до отметки „MAX“.
- Установить резервуар для воды и придавать вниз до щелчка.

### Непосредственно на приборе

- Воду из емкости залить в заливную воронку. Заполнить до отметки „MAX“.

## Включение прибора

- Установите прибор на твердую поверхность.
- Вставьте штепсельную вилку электропитания в электророзетку.
- Нажмите выключатель "Вкл." для включения прибора.

### Указание

Если в паровом котле нет воды или ее слишком мало, начинает работать водяной насос и подает воду из бака для воды в паровой котел. Процесс наполнения может длиться несколько минут.

- Подождать пока контрольная лампа «Нагрев» будет гореть постоянно

Прибор для чистки паром готов к работе.

### Долив воды

При нехватке воды в резервуаре для воды мигает красная контрольная лампа "Недостаток воды", а также звучит звуковой сигнал.



- Заполнить резервуар для воды до отметки „MAX“.

### Указание

Через короткий интервал водяной насос делает попытку наполнить паровой котел. Если наполнение успешно, красная контрольная лампа гаснет.

## Регулировка количества пара

С помощью регулятора количества пара выполняется регулировка подаваемого количества пара. Регулятор имеет три положения:

	Максимальное количество пара
	Ограниченное количество пара
	Отсутствие пара (защита от включения детьми) <b>Указание:</b> В этом положении рычаг подачи пара невозможно привести в действие.

- Рычаг подачи пара установить на требуемое количество пара.

- Нажмите на рычаг подачи пара, при этом сначала направляя паровой пистолет на ткань, пока пар не будет выходить равномерно.

## Выключение прибора

- Нажмите выключатель "Выкл." для выключения прибора.
- Вытащите штепсельную вилку из розетки.
- Удалить остаток воды из резервуара для воды.

## Хранение прибора

Рисунок **С** - **Н**

- Вставить удлинительную трубку в держатель для принадлежностей большого размера.
- Поместить ручную форсунку и форсунку точечной струи на удлинительную трубку.
- Закрепите большую круглую щетку на форсунке точечной струи.
- Вставьте маленькие круглые щетки и форсунки в средний держатель для принадлежностей.
- Вставить форсунку для пола в парковочное крепление.
- Обмотать шланг подачи пара вокруг удлинительных трубок и поместить паровой пистолет в форсунку для пола.

## Использование принадлежностей

### Важные указания по использованию

#### Очистить поверхность пола

Перед применением устройства для чистки паром рекомендуется подмести или пропылесосить пол. Таким образом можно освободить пол от грязи/рассыпанного мусора перед проведением влажной уборки.

#### Освежение текстильных изделий

Перед проведением обработки с помощью прибора для чистки паром следует всегда проверять устойчивость текстильных изделий к воздействию пара. Прежде всего, следует обработать паром изделие, затем просушить его и, наконец, проверить устойчивость окраски и наличие деформации.

#### Чистка поверхностей с покрытиями и лакированных поверхностей

При чистке лакированных поверхностей или поверхностей с покрытием, например, кухонной мебели и мебели для квартиры, дверей, паркета, воск, мебельная политура, искусственное покрытие или краска могут раствориться или на них могут возникнуть пятна. Для проведения чистки следует слегка отпарить салфетку и затем протереть ей перечисленные поверхности.

### ВНИМАНИЕ

*Не направляйте пар на приклеенные кромки, поскольку обкладка может отклеиться. Не используйте прибор для чистки деревянных или паркетных полов без покрытия.*

### Чистка стекла

При низких внешних температурах, прежде всего, зимой, прогрейте оконное стекло. Благодаря этому вы сможете легко обработать паром всю поверхность стекла. Таким образом удастся избежать на-пряжения поверхности, которое может привести к бою стекла.

Затем поверхность окна необходимо очистить с применением ручной форсунки и салфетки. Для удаления воды следует использовать насадку для мойки окон или насухо протереть поверхность.

#### **ВНИМАНИЕ**

*Пар не направляют на уплотненные участки возле оконной рамы для предотвращения ее повреждения.*

### Паровой пистолет

Паровой пистолет можно использовать без принадлежности, например, для:

- устранения легких складок на висящих предметах одежды при обработке с расстояния 10-20 см.
- удаления пыли с растений. Соблюдайте расстояние 20-40 см.
- увлажнения протирочной ткани. Быстро обработайте ткань паром и протрите ею мебель.

### Форсунка точечной струи

Чем ближе загрязненное место, тем выше чистящий эффект работы, поскольку наивысшая температура и выход пара обеспечиваются на выходе из форсунки. Особенно подходит для очистки труднодоступных мест, стыков, арматуры, стоков, раковин, туалетов, жалюзи или радиаторов отопления. Сильный известковый налет перед чисткой паром можно сбрызнуть уксусом или лимонной кислотой, 5 минут дать подействовать, а затем произвести чистку паром.

#### **Рисунок B**

→ Установить форсунку точечной струи на паровой пистолет.

### Круглая щетка (малая)

Круглую щетку можно установить на форсунку точечной струи в качестве дополнения. Благодаря очистке щеткой имеется возможность более легкого удаления устойчивых загрязнений.

#### **ВНИМАНИЕ**

*Не предназначена для очистки чувствительных поверхностей.*

#### **Рисунок C**

→ Зафиксировать круглую щетку на форсунке точечной струи.

### Форсунка Power

Высокопроизводительную форсунку можно установить на форсунку точечной струи в качестве дополнения.

Высокопроизводительная форсунка повышает скорость истечения пара. Поэтому она особенно хорошо подходит для удаления затвердевшей грязи, продувки углов, стыков и т.д.

#### **Рисунок C**

→ Высокопроизводительную форсунку в соответствии с круглой щеткой закрепить на форсунке точечной струи.

### Круглая щетка (большая)

Круглую щетку можно установить на форсунку точечной струи в качестве дополнения. С помощью этой круглой щетки могут очищаться большие округлые поверхности (например, раковины, душевые, ванны, кухонные мойки).

#### **ВНИМАНИЕ**

*Не предназначена для очистки чувствительных поверхностей.*

#### **Рисунок C**

→ Зафиксировать круглую щетку на форсунке точечной струи.

### Ручная форсунка

Надеть на ручную форсунку чехол. Особо хорошо приспособлена для небольших моющихся поверхностей, душевых кабинок и зеркал.

#### **Рисунок B**

→ Установите ручную форсунку на паровой пистолет.

### Форсунка для полов

Приспособлена для всех моющихся стеновых и половых покрытий, например, каменных полов, плитки и поливинилхлорида. Работайте на сильно загрязненных поверхностях медленно, чтобы пар действовал дольше.

#### **Указание**

Остатки чистящего средства или эмульсии для ухoda, которые остаются на очищаемой поверхности, могут при чистке паром образовывать полосы, которые удаляются при многократной очистке.

#### **Рисунок D**

- Соединить удлинительные трубки с паровым пистолетом.
- Закрепить насадку для пола на удлинительной трубке.

#### **Рисунок E**

- Закрепить ткань для мытья пола на напольной форсунке.
- Отбросить удлинительную трубку далеко вперед, чтобы она встала вертикально, благодаря этому боковые крышки откидываются вниз.
- Поставить насадку для пола на салфетку для пола так, чтобы боковые откидные крышки попали на обе накладки салфетки.
- Удлинительную трубку снова откинуть назад, тем самым боковые крышки зафиксированы и салфетка прочно сидит на насадке для пола.

### Паркование форсунок для пола

#### **Рисунок C**

→ Во время перерывов в работе вставлять форсунку для пола в парковочное крепление.

## Уход и техническое обслуживание

### Промывка парового котла

Всегда промывайте паровой котел паросепаратора не позднее каждого 10-го наполнения резервуара.

- Вытащите штепсельную вилку из розетки.
- Дать паросепаратору остыть.
- Опорожнить резервуар для воды.
- Снять принадлежности из держателей принадлежностей.

Рисунок П

- Открыть пробку для технического обслуживания. Для этого вставить конец удлинительной трубки на пробку для технического обслуживания, зафиксировать ее в направляющей и открутить.
- Наполнить паровой котел водой и энергично прополоскать. В результате этого отделяются отложения накипи, осевшие на дне парового котла.

Рисунок J

- Полностью удалить воду из котла.

### Удаление накипи из парового котла

Поскольку накипь осажается и на стенках котла, мы рекомендуем удалять накипь из парового котла со следующими интервалами (НК=наполнения резервуара):

Диапазон жесткости		° dH	mmol/l	TF
I	мягкая	0-7	0-1,3	100
II	среднее	7-14	1,3-2,5	90
III	жесткая	14-21	2,5-3,8	75
IV	очень жесткая	>21	>3,8	50

Указание

Жесткость трубопроводной воды можно узнать в управлении водоснабжения или коммунальном хозяйстве.

- Вытащите штепсельную вилку из розетки.
- Дать паросепаратору остыть.
- Опорожнить резервуар для воды.
- Снять принадлежности из держателей принадлежностей.

Рисунок П

- Открыть пробку для технического обслуживания. Для этого вставить конец удлинительной трубки на пробку для технического обслуживания, зафиксировать ее в направляющей и открутить.

Рисунок J

- Полностью удалить воду из котла.
- Для удаления накипи используйте средство для удаления извести фирмы KÄRCHER. При использовании средства для удаления извести следует обратить внимание на указания по дозировке, приведенные на упаковке.
- Залейте раствор средства для удаления накипи в котел и оставьте его там примерно на 8 часов.
- Через 8 часов вылить весь раствор для удаления накипи. В котле остается остаточное количество раствора, поэтому 2-3 раза промойте котел холодной водой, чтобы удалить все остатки раствора для удаления накипи.

Рисунок J

- Полностью удалить воду из котла.
- Просушить место хранения сетевого шнура.
- Завинтить пробку для технического обслуживания с удлинительной трубкой.
- Наполнить бак для воды
- Прибор для чистки паром готов к работе.

### Уход за принадлежностями

Указание

Салфетка для мытья пола и чехол для ручной форсунки предварительно постираны, их можно сразу использовать для работы с парочистителем.

- Загрязненную ткань для мытья пола и чехол стирать в стиральной машине при температуре 60 °C. Не используйте средства для полоскания, чтобы салфетки хорошо впитывали загрязнения. Махровые салфетки пригодны для сушки в сушильной машине. Микроволоконные салфетки не пригодны для сушки в сушильной машине.

### Помощь в случае неполадок

Неисправности часто имеют простые причины и могут устраняться самостоятельно с помощью следующего руководства. В случае сомнения или возникновении неопытных здесь неисправностей следует обращаться в уполномоченную службу сервисного обслуживания.

#### Длительное время нагрева

**В паровом котле образовалась накипь**

- Удалите накипь из парового котла.

#### Отсутствие пара

**Мигает красная контрольная лампа "Недостаток воды" и звучит звуковой сигнал**

В резервуаре для воды отсутствует вода.

- Заполнить резервуар для воды до отметки „MAX“.

**Горит красная контрольная лампа "Недостаток воды"**

В паровом котле отсутствует вода. Сработала защита от перегрева насоса.

- Выключите прибор.
- Наполнить бак для воды
- Включите прибор.

Резервуар для воды установлен неправильно или покрыт известковым налетом.

- Извлечь и промыть резервуар для воды.
- Установить резервуар для воды и придавать вниз до щелчка.

**Невозможно нажать на рычаг подачи пара**

Рычаг подачи пара зафиксирован блокировкой / зашитой от включения детьми.

- Переключатель количества пара перевести в переднее положение.

#### Высокий выход воды

**В паровом котле образовалась накипь**

- Удалите накипь из парового котла.

## Технические данные

Подключение к источнику тока	
Напряжение	220-240 V 1~50-60 Hz
Степень защиты	IPX4
Класс защиты	I
Рабочие характеристики	
Мощность нагрева	2000 Вт
Макс. рабочее давление	0,35 МПа
Время нагревания	4 Минуты
Количество пара	
Продолжительность отпаривания	50 г/мин 110 г/мин
Макс. струя пара	
Емкость	
Резервуар для воды	0,8 л
Паровой котел	0,5 л
Размеры	
Вес без (принадлежностей)	4,1 кг
Длина	350 мм
Ширина	280 мм
высота	270 мм

**Изготовитель оставляет за собой право внесения технических изменений!**

## Специальные принадлежности

Номер заказа	
<b>Комплект салфеток из микрофибры для насадки для пола Comfort Plus</b>	2.863-020
2 мягкие салфетки из высококачественной микрофибры.	
<b>Комплект салфеток из микрофибры, мягкий верхний слой</b>	2.863-174
2 мягких верхних слоя из высококачественной микрофибры.	
<b>Махровые чехлы</b>	6.370-990
5 салфеток из хлопка для мытья пола	
<b>Набор круглых щеток</b>	2.863-058
4 круглых щетки для форсунки точечной струи	
<b>Набор круглых щеток с медной щетиной</b>	2.863-061
для удаления стойких загрязнений. Идеально подходит для чувствительных поверхностей.	
<b>Круглая щетка со скребком</b>	2.863-140
Круглая щетка с двумя рядами жаростойкой щетины и скребком. Не подходит для чувствительных поверхностей.	
<b>Большая круглая щетка</b>	2.863-022
Благодаря большой чистящей поверхности предоставляет еще больше возможностей для применения, особенно для больших площадей.	
<b>Высокопроизводительная насадка и удлинитель</b>	2.884-282
Для очистки труднодоступных мест (например, углов) с повышенной самоочищающейся способностью.	
<b>Паровая турбо-щетка</b>	2.863-159
Для выполнения задач по очистке, при которых необходимо оттирать.	
<b>Форсунка для ухода за текстильными изделиями</b>	4.130-390
Для освежения одежды и текстильных изделий.	
<b>Устройство для удаления обоев</b>	2.863-062
для удаления обоев и остатков клея	
<b>Средство для удаления извести (9 шт.)</b>	6.295-206

## Tartalom

Általános megjegyzések . . . . .	HU	5
Biztonsági berendezések . . . . .	HU	5
Készülék leírása . . . . .	HU	6
Rövid bevezetés . . . . .	HU	6
Üzem . . . . .	HU	6
A tartozékok alkalmazása . . . . .	HU	7
Ápolás és karbantartás . . . . .	HU	8
Segítség üzemzavar esetén . . . . .	HU	9
Műszaki adatok . . . . .	HU	9
Különleges tartozékok . . . . .	HU	10

## Általános megjegyzések

### Tisztelt Vásárló,



Készüléke első használata előtt olvassa el az eredeti üzemeltetési útmutatót és a mellékelt biztonsági utasításokat. Ezek alapján járjon el. Tartsa meg a mindkét füzetet későbbi használatra, vagy az esetleges új tulajdonos számára!

### Rendeltetészerű használat

A gőztisztítót kizárólag magánháztartásban használja. A készülék gőzzel való tisztításra alkalmas és a megfelelő tartozékkal, a használati útmutatóban leírtaknak megfelelően lehet használni. Nincs szükség tisztítószerre. Különösen ügyeljen a biztonsági utasításokra.

### Környezetvédelem



A csomagolóanyagok újrahasznosíthatók. Ne dobja a csomagolóanyagokat a háztartási szemétkébe, hanem gondoskodjék azok újrahasznosításáról.



A régi készülékek értékes újrahasznosítható anyagokat tartalmaznak, amelyeket tanácsos újra felhasználni. Ezért a régi készülékeket az arra alkalmas gyűjtőrendszerek igénybevételével ártalmatlanítsa!

### Megjegyzések a tartalmazott anyagokkal kapcsolatban (REACH)

Aktuális információkat a tartalmazott anyagokkal kapcsolatban a következő címen talál:

[www.kaercher.com/REACH](http://www.kaercher.com/REACH)

### Szimbólumok a készüléken



**Gőz**  
FIGYELEM – Égésveszély



FIGYELEM – Használati útmutatót olvasni!

### Szállítási tétel

A készülék szállítási terjedelme fel van tüntetve a csomagoláson. Kicsomagoláskor ellenőrizze a csomagolás tartalmát, hogy megvan-e minden alkatrész.

Hiányzó tartozék vagy szállítási sérülés esetén kérem, értesítse a kereskedőt.

### Alkatrészek

Kizárólag eredeti KÄRCHER alkatrészeket használjon. Ezen Gépkönyv végén található a pótalkatrészek rövid áttekintését.

## Garancia

Minden országban az illetékes forgalmazónk által kiadott garancia feltételek érvényesek. Az esetleges üzemzavarokat az Ön készülékén a garancia lejártáig költségmentesen elhárítjuk, amennyiben anyag- vagy gyártási hiba az oka. Garanciális esetben kérjük, forduljon a vásárlást igazoló bizonylattal kereskedőjéhez vagy a legközelebbi hivatalos szakszervizhez. (A címet lásd a hátoldalon)

## Biztonsági berendezések

### ⚠ VIGYÁZAT

A biztonsági berendezések a felhasználó védelmét szolgálják, ezeket nem szabad módosítani vagy megkerülni.

## Nyomásszabályozó

A nyomásszabályozó a lehető legegyszerűsebb tartálynyomás biztosítja működés közben. A fűtés a tartályban fennálló max. üzemi nyomás elérésekor kikapcsol, majd a gőzölés miatt bekövetkező, a tartályban felépő nyomáscsökkenés következtében újra bekapcsol.

## Tartály termosztát

Ha a tartályban hiba következtében nincs víz, akkor növekszik a hőmérséklet a tartályban. A tartály termosztát lekapcsolja a fűtést. Normál üzem ismét lehetséges, ha a tartály meg van töltve.

## Biztonsági termosztát

Amennyiben a nyomásszabályozó és a tartály termosztát meghibásodik, és a gép túlmelegszik, akkor a biztonsági termosztát kikapcsolja azt.

A biztonsági termosztát visszaállítása érdekében forduljon a Kärcher ügyfélszolgálatához!

## Karbantartási fedél

A karbantartási fedél egyúttal túlnyomásszelepként is szolgál. Lezárja a tartályt a keletkező gőznyomás elől. Amennyiben a nyomásszabályozó hibája következtében a tartályban a nyomás megemelkedne, kinyit a túlnyomás szelep és a karbantartási fedélen keresztül eltávozhat a gőz.

A gép ismételt üzembe helyezése érdekében forduljon az illetékes KÄRCHER ügyfélszolgálatához!

## Készülék leírása

→ Az ábrákat lásd a 4. kihajtható oldalon



- A1 Vízartály
- A2 Tisztavíz tartály betöltő nyílása
- A3 Kapcsoló – Be
- A4 Kapcsoló – Ki
- A5 Jelzőlámpa - fűtés (ZÖLD)
- A6 Jelzőlámpa - vízhiány (PIROS)
- A7 Fogantyú
- A8 Tartozék tartója
- A9 Tartozék tartója
- A10 Karbantartási fedél
- A11 A hálózati csatlakozóvezeték tárolója
- A12 Parkoló tartó a padlófej számára
- A13 Hálózati csatlakozóvezeték hálózati csatlakozóval
- A14 Futókerekek (2 darab)
- A15 Kormánygörgő
- B1 Gőzpisztoly
- B2 Gőzkar
- B3 Kibiztosító gomb
- B4 Választókapcsoló a gőzmennyiséghez (gyermekzárral)
- B5 Gőztömlő
- C1 Pontszórófej
- C2 Körkefe fekete
- C3 Körkefe piros
- C4 Power szórófej
- C5 Körkefe Nagy
- D1 Kézi szórófej
- D2 Frotírhuzat
- D3 Mikroszálás huzat
- E1 Hosszabbítócsövek (2 db.)
- E2 Kibiztosító gomb
- F1 Padló szórófej
- F2 Oldalsó tartók
- F3 Mikroszálás törőrongy
- F4 Mikroszálás törőrongy 2 darab
- G1 Vízkötelenítő pálcikák

## Rövid bevezetés

→ **Ábrákat lásd a 2. oldalon**

Ábra **1**

→ A vízartályt „MAX” jelölésig kell feltölteni.

Ábra **2**

→ Dugja be a hálózati csatlakozót.

→ Kapcsolja be a kÉsz, lÉket.

Ábra **3**

→ A fűtés jelzőlámpa zölden villog.

Amint a "Fűtés" ellenőrzőlámpa folyamatosan világít, a gőztisztító használatra készen áll.

Ábra **4**

→ Csatlakoztassa a tartozékokat a gőzpisztolyhoz.

→ Működtesse a gőzkart.

## Üzem

→ Az ábrákat lásd a 3. kihajtható oldalon



### A tartozékok felszerelése

Ábra **A**

→ A kormánygörgőt és a futókerekeket behelyezni és bekattintani.

Ábra **B + C**

→ A szükséges tartozékok (lásd „A tartozékok használata” fejezetet) csatlakoztassa a gőzpisztolyhoz. Ehhez a tartozék nyitott végét a gőzpisztolyra kell nyomni, és annyira fel kell tolni a gőzpisztolyra, hogy a gőzpisztoly biztosítógombja bekattanjon.

Ábra **D**

→ Szükség esetén használja a hosszabbító csövet. Ehhez az egyik ill. mindkét hosszabbító csövet kösse össze a gőzpisztollyal. A kívánt tartozékokat tolja a hosszabbító cső szabad végére.

### A tartozékok leszerelése

→ A gőzmennyiség választógombját hátra állítani (gőzkar lezárva).

Ábra **E**

→ Az alkatrészek levételéhez nyomja be a biztosítógombot, majd húzza szét az elemeket.

### Vízartály feltöltése

A vízartályt bármikor fel lehet tölteni.

#### FIGYELEM

*Ruhaszárító gépből származó kondenzvizet nem szabad használni!*

*Ne töltsön bele tisztítószert vagy más adalékot (például illatosítót)!*

*Ne használjon tiszta desztillált vizet! Max. 50% desztillált víz és 50% csapvíz.*

*Ne használjon összegyűjtött esővizet!*

A vízartályt a feltöltéshez le lehet venni, illetve közvetlenül a készüléken is fel lehet tölteni.

### A vízartály levétele

→ A vízartályt függőlegesen felfelé húzza le.

→ A vízartályt függőlegesen, vízcsap alá tartva a „MAX” jelölésig kell feltölteni.

→ A vízartályt be kell helyezni és lefelé kell nyomni, amíg bekattan.

### Közvetlenül a készüléken

→ A vizet az edényből a betöltő-adagolóba kell tölteni. A „MAX” jelölésig kell feltölteni.

### A készülék bekapcsolása

→ A készüléket helyezze szilárd felületre.

→ Csatlakoztassa a hálózati csatlakozót egy aljzatba.

→ Nyomja meg a Be-kapcsolót a készülék bekapcsolásához.

#### Megjegyzés

Ha a gőztartályból kifogy a víz vagy túl kevés víz található benne, akkor bekapcsol a vízszivattyú és vizet szállít a vízartályból a gőztartályba. A töltési folyamat több percig eltarthat.

→ Várjon, amíg a fűtés jelzőlámpa folyamatosan világít.

A gőztisztító használatra kész.



## Víz utántöltése

Ha a víztartályban vízhiány lép fel, akkor a vízhiány jelzőlámpa pirosan villog és hangjelzés hallatszik.



→ A víztartályt „MAX” jelölésig kell feltölteni.

### Megjegyzés

A vízszivattyú rövid időközökben megkísérli feltölteni a gőzfejlesztőt. Amennyiben a feltöltés sikeres volt, a piros jelzőlámpa kialszik.

## A gőzmennyiség szabályozása

A kiáramló gőz mennyiségét a gőzmennyiség választókapcsolójával lehet szabályozni. A választókapcsolónak három állása van:

	Maximális gőzmennyiség
	Csökkentett gőzmennyiség
	Nincs gőzadagolás - gyermekzár <b>Megjegyzés:</b> Ebben az állásban a gőzkart nem lehet működtetni.

→ A választókapcsolót a szükséges mennyiségre állítani.

→ Működtesse a gőzkart, ekkor a gőzpisztolyt először egy rongyra irányítsa, és várja meg míg a gőz egyetlenesen áramlik ki.

## A gép kikapcsolása

→ Nyomja meg a Ki-kapcsolót a készülék kikapcsolásához.

→ Húzza ki a hálózati csatlakozót az aljzatból.

→ A víztartályból ki kell üríteni a maradék vizet.

## A készülék tárolása

Ábrák **G** - **H**

→ A hosszabbító csöveket a nagy tartozék tartóba helyezni.

→ A kézi szórófejet és a pontszórófejet egy-egy hosszabbító csőre helyezni.

→ A nagy körkefét a pontsugárfúvókára rögzíteni.

→ A kis körkefét és a fúvókát a középső tartozék tartóba helyezni.

→ A padló szórófejet a parkoló tartóba beakasztani.

→ A gőztömlőt a hosszabbító csőre tekerni és a gőzpisztolyt a padló szórófejre helyezni.

## A tartozékok alkalmazása

### A használatra vonatkozó fontos tudnivalók

#### Padlófelület tisztítása

A gőztisztító használata előtt ajánlott a padlót felseperni vagy felporszívózni. Így a padlót már a nedves tisztítás előtt megtisztítja a szennyeződéstől/szétszórt tárgyaktól.

#### Textiliák felfrissítése

Mielőtt a gőz tisztítóval kezelést végezne, kérem mindig ellenőrizze a textiliák ellenálló képességét egy nem feltűnő helyen: Először begőzölni, azután száradni hagyni és végül szín- és formatarterősségre ellenőrizni.

## Bevonatos vagy lakkozott felületek tisztítása

Lakkozott vagy műanyag bevonatos felületek, mint pl. konyha- és szobabútorok, ajtók, parketta, tisztításakor viasz, bútorpolítr, műanyag bevonat vagy festék válhat le vagy folt keletkezhet. Ilyen felületek tisztításakor egy rongyot gőzöljön rövid ideig és ezzel tisztítsa le a felületeket.

### FIGYELEM

*A gőzt ne irányítsa ragasztott sarkokra, mivel a ragasztott szegély leoldódhat. A készüléket ne használja kezeletlen fa- vagy parkett padlón.*

### Üveg tisztítása

Alacsony külső hőmérséklet esetén, főleg télen, melegítse fel az ablaküveget azáltal, hogy a teljes üvegfelület enyhén begőzöli. Így elkerülheti a feszültséget a felületeken, amely az üveg töréséhez vezethet.

Ezután az ablakfelületet a kézi szórófejjel és a huzattal tisztítsa meg. A víz lehúzásához használjon ablaklehúztó vagy törölje szárazra a felületet.

### FIGYELEM

*A gőzt ne irányítsa az ablakkeret kezelt részeire, hogy ezeket ne rongálja meg.*

## Gőzpisztoly

A gőzpisztolyt tartozékok nélkül is használhatja, például:

- felakasztott ruhadarabokon lévő enyhe ráncok eltávolításához ezeket 10-20 cm-es távolságból gőzölje meg.
- növények portalanítására. Ehhez tartson 20-40 cm távolságot.
- nedves portalanításhoz azáltal, hogy egy rongyot röviden begőzöl és ezzel törli le a bútorokat.

## Pontszórófej

Minél közelebb van a pontszórófej a szennyezett helyhez, annál nagyobb a tisztítási hatása, mivel a hőmérséklet és a gőz a szórófej kimenetnél a legerősebb. Különösen praktikus nehezen hozzáférhető helyeken, fugák, csaptelepek, lefolyók, mosdók, WC-k, redőnyök vagy fűtőtestek tisztítására. Erős vízkőlerakódásokra a gőzös tisztítás előtt ecetet vagy citromsavat lehet csepepíteni, 5 percre hagyni, azután gőzzel tisztítani.

Ábra **B**

→ Szerelje fel a pontszórófejet a gőzpisztolyra.

## Körkefe (kicsi)

A körkefét kiegészítésként a pontsugárfúvókára lehet szerelni. A kefék segítségével a makacs szennyeződések könnyebben el lehet távolítani.

### FIGYELEM

*Érzékeny felületek tisztításához nem alkalmas.*

Ábra **C**

→ A körkefét a pontsugárfúvókára rögzíteni.



## Power szórófej

A Power szórófejet kiegészítésként a pontszórófejre lehet szerelni.

A Power fúvóka használata a gőzkiáramlás sebességét növeli. Ezért különösen alkalmas makacs szennyeződésekhez, sarkok és fugák kifújására, stb.

Ábra **C**

→ A Power szórófejet a körkefének megfelelően a pontszórófejre rögzíteni.

## Körkefe (nagy)

A körkefét kiegészítésként a pontsugárfúvókára lehet szerelni. Ezzel a körkefével nagy lekerekített felületeket (pl. mosdó, zuhanytálca, fürdőkád, mosogató) lehet tisztítani.

### FIGYELEM

*Érzékeny felületek tisztításához nem alkalmas.*

Ábra **C**

→ A körkefét a pontsugárfúvókára rögzíteni.

## Kézi szórófej

A huzatot húzza a kézi szórófejre. Különösen alkalmas kis lemosható felületekre, zuhanykabinokra, tükörré.

Ábra **E**

→ Szerelje rá a kézi fúvókát gőzpisztolyra.

## Padló szórófej

Alkalmas minden lemosható fal- és padlóbevonatra, pl. kő padló, csempé és PVC padlók. Erősen szennyezett felületeken lassan haladjon át, hogy a gőz hatása hosszabb ideig érvényesüljön!

### Megjegyzés

A tisztítószer maradékok vagy ápoló folyadékok, amelyek még a tisztítandó felületen találhatóak, a gőztisztításkor maszatoláshoz vezethetnek, ezek azonban többszörös használat esetén eltűnnek.

Ábra **D**

→ Kösse össze a hosszabbító csöveket a gőzpisztollyal.

→ Rögzítse a padló tisztító fejet a hosszabbító csövön.

Ábra **F**

→ A padló rongyot a padlófejre rögzíteni.

– Hajtsa jól előre a hosszabbító csövet, hogy függőlegesen álljon, ezáltal a padló tisztító fej oldalsó tartói lefelé hajlanak.

– Állítsa a padló tisztító fejet a törőrongyra, úgy hogy az oldalsó tartók a törőrongy mindkét felébe beakadjanak.

– Hajtsa ismét hátra a hosszabbító csövet, ezáltal bekattannak az oldalsó tartók és a törőrongy fesszesen helyezkedik el a padló tisztító fejen.

### Padló szórófej parkolása

Ábra **G**

→ Munkamegszakítás esetén a padló szórófejet akassza be a parkoló tartóba.

## Ápolás és karbantartás

### A gőztartály kiöblítése

A gőztisztító tartályát legalább annak minden 10. feltöltése után öblítse ki.

→ Húzza ki a hálózati csatlakozót az aljzatból.

→ Hagyja lehűlni a gőztisztítót.

→ Ürítse ki a víztartályt.

→ A tartozékokat ki kell venni a tartozéktartóból.

Ábra **I**

→ Nyissa ki a karbantartási zárófedelelet. Ehhez helyezze fel az egyik hosszabbító cső nyitott végét a karbantartási fedélre, kattints be a vezetősínbe és fordítsa el.

→ Töltse fel a gőztartályt vízzel, majd erősen rázza meg. Ezáltal feloldódik a gőztartály fenekére rakódott vízkő.

Ábra **J**

→ Az összes vizet ki kell önteni a tartályból.

### A gőzfejlesztő vízkőmentesítése

Mivel a tartály falán vízkő képződik, ajánljuk, hogy rendszeres időközönként vízkőtlenítse azt (TF=tartályfeltöltés):

Keménységi tartomány		° dH	mmol/l	TF
I	puha	0-7	0-1,3	100
II	közepes	7-14	1,3-2,5	90
III	kemény	14-21	2,5-3,8	75
IV	nagyon kemény	>21	>3,8	50

### Megjegyzés

A csapvíz keménységi fokát az önkormányzati vízgazdálkodási hivataltól vagy a vízművektől tudhatja meg.

→ Húzza ki a hálózati csatlakozót az aljzatból.

→ Hagyja lehűlni a gőztisztítót.

→ Ürítse ki a víztartályt.

→ A tartozékokat ki kell venni a tartozéktartóból.

Ábra **I**

→ Nyissa ki a karbantartási zárófedelelet. Ehhez helyezze fel az egyik hosszabbító cső nyitott végét a karbantartási fedélre, kattints be a vezetősínbe és fordítsa el.

Ábra **J**

→ Az összes vizet ki kell önteni a tartályból.

→ Vízkőtelenítéshez használja a KÄRCHER vízkőtelenítő rugóit. A vízkőtelenítő oldat elkészítésekor vegye figyelembe a csomagoláson megadott adagolási tanácsokat.

→ Töltse bele az oldatot a tartályba, és hagyja kb. 8 órán át hatni.

→ 8 óra időtartam elteltével teljesen ki kell önteni a vízkőoldó oldatot. Mivel ilyenkor a készülék tartályában valamennyi oldat marad, ezért a tartályt kétszer-háromszor át kell öblíteni hideg vízzel, hogy a vízkőoldót teljesen eltávolítsa a készülékből.

Ábra **J**

→ Az összes vizet ki kell önteni a tartályból.

→ A hálózati csatlakozóvezeték tartóját szárítsa meg.

→ A karbantartási fedelet a hosszabbítócsővel zárja be.

→ Víztartályt feltölteni

→ A gőztisztító használatra kész.

## Tartozékok ápolása

### Megjegyzés

A törlőrongy és a kézi szűrőfej huzata elő van mosva, ezért azokat rögtön használhatja a gőztisztítóval végzendő munkához.

- A szennyeződött törlőrongyot és a huzatokat mosógépben 60°-on moshatja. Ne használjon öblítőt, hogy a kendők szennyfelvívő képessége megmaradjon. A frotír kendők ruhaszáritóban száríthatók. A mikroszálas kendők nem száríthatók ruhaszáritóban.

## Segítség üzemzavar esetén

Gyakran egyszerű okok rejlenek a meghibásodások mögött, amelyeket a következő áttekintéssel a felhasználó is megszüntethet. Kétség esetén, vagy ha nem az itt felsorolt hibák valamelyikét tapasztalja, forduljon a jogosultsággal rendelkező ügyfélszolgálathoz.

### Hosszú felfűtési idő

#### A gőzfejlesztő vízköves

- A gőzfejlesztő vízkőlerakódását el kell távolítani.

### Nincsen gőz

#### Vízhiány jelzőlámpa pirosan villog és hangjelzés hallatszik

Nincsen víz a tartályban.

- A víztartályt „MAX” jelölésig kell feltölteni.

#### A vízhiány jelzőlámpa pirosan világít

Nincs víz a gőztartályban. Kioldott a szivattyú túlterhelés elleni biztosítója.

- A készüléket ki kell kapcsolni.
- Víztartályt feltölteni
- Kapcsolja be a kÉsz. lÉket.

A víztartály nincs jól behelyezve vagy vízköves.

- Vegye le a víztartályt és öblítse ki.
- A víztartályt be kell helyezni és lefelé kell nyomni, amíg bekattan.

#### A gőzkart nem lehet lenyomni

A gőzkart reteszeli a zár / gyermekzár.

- A gőzmennyiség választókapcsolóját előre állítani.

### Sok víz jön ki

#### A gőzfejlesztő vízköves

- A gőzfejlesztő vízkőlerakódását el kell távolítani.

## Műszaki adatok

### Áramcsatlakozás

Feszültség	220-240 V
	1~50-60 Hz

Védelmi fokozat	IPX4
-----------------	------

Védelmi osztály	I
-----------------	---

### Teljesítményre vonatkozó adatok

Fűtőteljesítmény	2000 W
------------------	--------

Max. üzemi nyomás	0,35 MPa
-------------------	----------

Felfűtési idő	4 Perc
---------------	--------

Gőz mennyiség

Tartós gőzölés	50 g/min
----------------	----------

Gőzfűvás max.	110 g/min
---------------	-----------

### Töltési mennyiség

Víztartály	0,8 l
------------	-------

Gőztartály	0,5 l
------------	-------

### Méretek

Tartozékok nélküli súly	4,1 kg
-------------------------	--------

Hossz	350 mm
-------	--------

szélesség	280 mm
-----------	--------

magasság	270 mm
----------	--------

**A műszaki adatok módosításának jogát fenntartjuk!**

## Különleges tartozékok

### Megrendelési szám

**Mikroszálas kendő készlet a Comfort Plus padlótisztító fejhez** 2.863-020

2 puha, magas minőségű mikroszálas padlórongy.

**Mikroszálas kendő készlet, puha huzat** 2.863-174

2 puha, magas minőségű mikroszálas huzat.

**Frottírt huzatok** 6.370-990

5 pamut huzat

**Körkefe készlet** 2.863-058

4 körkefe a pontszóráfejhez

**Körkefe készlet sárgaréz sörtékkel** 2.863-061

erős szennyeződések eltávolításához. Nem érzékeny felületekhez ideális.

**Körkefe tisztító kaparóval** 2.863-140

Körkefe kétsoros hőálló sörtékkel és tisztító kaparóval. Nem alkalmas érzékeny felületekhez.

**Nagy körkefe** 2.863-022

A nagy tisztítási felületnek köszönhetően még több használati lehetőséget kínál, különösen nagy felületeken.

**Power szóráfej és hosszabbítás** 2.884-282

Nehezen hozzáférhető helyek (pl. sarkok) tisztításához nagyobb tisztítási erővel.

**Gőz-turbókefe** 2.863-159

Olyan tisztítási feladatokhoz, amelyeknél egyébként súrolni kellene

**Textilápoló fej** 4.130-390

Ruhák és textíliák felfrissítéséhez.

**Tapéta-eltávolító** 2.863-062

tapéták és enyv maradványok eltávolításához

**Vízköoldó rudak (9 db.)** 6.295-206

## Obsah

Obecná upozornění . . . . .	CS	5
Bezpečnostní zařízení . . . . .	CS	5
Popis zařízení . . . . .	CS	6
Stručný návod . . . . .	CS	6
Provoz . . . . .	CS	6
Používání příslušenství . . . . .	CS	7
Ošetřování a údržba . . . . .	CS	8
Pomoc při poruchách . . . . .	CS	9
Technické údaje . . . . .	CS	9
Zvláštní příslušenství . . . . .	CS	10

## Obecná upozornění

### Vážený zákazník,



Před prvním použitím přístroje si přečtěte tento originální provozní návod a příložené bezpečnostní instrukce. Jednejte podle nich. Uschovejte si obě příručky pro pozdější použití nebo pro dalšího majitele.

### Používání v souladu s určením

Tento parní čistič používejte výhradně v domácnostech. Přístroj je určen k čištění s parou a je možné jej používat ve spojení s vhodným příslušenstvím, jak je popsáno v tomto návodu k provozu. Není potřeba čisticí prostředek. Především dbejte na bezpečnostní pokyny:

### Ochrana životního prostředí



Obalové materiály jsou recyklovatelné. Obal nezahazujte do domácího odpadu, nýbrž jej odevzdejte k opětovnému využití.



Přístroj je vyroben z hodnotných recyklovatelných materiálů, které se dají dobře znovu využít. Likvidujte proto staré přístroje ve sběrnách k tomuto účelu určených.

### Informace o obsažených látkách (REACH)

Aktuální informace o obsažených látkách naleznete na adrese:

[www.kaercher.com/REACH](http://www.kaercher.com/REACH)

### Symbole na zařízení



**Pára**  
POZOR – Nebezpečí opaření



**UPOZORNĚNÍ** - Přečtěte si provozní návod

### Obsah dodávky

Obsah dodávky je zobrazen na obale vašeho zařízení. Během vybalování zkontrolujte, zda je dodávka kompletní.

Pokud chybí části příslušenství nebo bylo transportem poškozeno, obraťte se na vaši prodejnu.

### Náhradní díly

Používejte výhradně originální náhradní díly firmy KÄRCHER. Přehled náhradních dílů najdete na konci tohoto provozního návodu.

## Záruka

V každé zemi platí záruční podmínky vydané příslušnou distribuční společností. Případné poruchy zařízení odstraníme během záruční lhůty bezplatně, pokud byl jejich příčinou vadný materiál nebo výrobní závady. V případě uplatňování nároku na záruku se s dokladem o zakoupení obraťte na prodejce nebo na nejbližší oddělení služeb zákazníkům.

(Adresy poboček najdete na zadní straně)

## Bezpečnostní zařízení

### ⚠ UPOZORNĚNÍ

*Bezpečnostní mechanismy slouží na ochranu uživatele a nesmějí být měněny či obcházeny.*

### Regulátor tlaku

Regulátor tlaku udržuje během provozu přístroje pokud možno konstantní tlak v kotli. Při dosažení maximálního provozního tlaku v kotlíku se ohřev vypne a při poklesu tlaku v kotlíku v důsledku odběru páry se opět zapne.

### Kotlový termostat

Pokud se v případě poruchy v kotlíku nenachází voda, teplota v kotlíku stoupne. Termostat kotlíku vypne při přehřátí ohřev. Normální provoz lze obnovit, pokud je kotlík naplněn.

### Bezpečnostní termostat

Jestliže vypadne regulátor tlaku a termostat kotlíku v případě poruchy a přístroj se přehřeje, je přístroj vypnut bezpečnostním termostatem.

Ohledně opětovného nastavení bezpečnostního termostatu na původní hodnotu se obraťte na příslušnou službu pro zákazníky firmy KÄRCHER.

### Uzávěr pro údržbu

Uzávěr pro údržbu je zároveň přetlakový ventil. Uzavírá kotlík proti vzniklému tlaku páry.

Je-li regulátor tlaku poškozený a tlak páry v kotlíku stoupne, otevře se přetlakový ventil a pára unikne uzávěrem pro údržbu ven.

Obraťte se před znovuvvedením přístroje do provozu na příslušnou servisní službu firmy KÄRCHER.

## Popis zařízení

→ Ilustrace najdete na rozkládací stránce 4



- A1 Nádrž na vodu
- A2 Plnicí otvor nádrže na čistou vodu
- A3 Spínač - Zapínání (Ein)
- A4 Spínač - Vypínání (Aus)
- A5 Kontrolka - ohřev (ZELENÁ)
- A6 Kontrolka - nedostatek vody (ČERVENÁ)
- A7 Držadlo
- A8 Držák na příslušenství
- A9 Držák na příslušenství
- A10 Uzávěr údržby
- A11 Ukládací prostor pro síťové přívodní vedení
- A12 Odkládací místo pro podlahovou trysku
- A13 Síťové napájecí vedení se zástrčkou
- A14 Oběžná kola (2 kusy)
- A15 Řídicí válec
- B1 Pistole na páru
- B2 Spínač páry
- B3 Tlačítko na odjištění (odblokování)
- B4 Přepínací spínač množství páry (s dětskou pojistkou)
- B5 Hadice na vedení páry
- C1 Hubice na bodový paprsek páry
- C2 Kotoučový kartáč Černá
- C3 Kotoučový kartáč Červená
- C4 Výkonná tryska
- C5 Kotoučový kartáč Veliký
- D1 Ruční hubice
- D2 Potah z froté
- D3 Potah z mikrovlákna
- E1 Prodlužovací trubka (2 kusy)
- E2 Tlačítko na odjištění (odblokování)
- F1 Hubice na čištění podlah
- F2 Boční klapky
- F3 Hadr na podlahu z mikrovlákna
- F4 Hadr na podlahu z mikrovlákna 2 ks
- G1 Odvápňovací tyčky

## Stručný návod

→ ilustrace viz stránka 2

ilustrace 1

→ Naplňte vodní nádrž až po značku "MAX".

ilustrace 2

→ Zasuňte síťovou zástrčku do zásuvky.

→ Zapnutí přístroje.

ilustrace 3

→ Kontrolka - ohřev bliká zeleně.

Jakmile se trvale rozsvítí kontrolka - topení je parní čistič připraven k použití.

ilustrace 4

→ Připojte příslušenství na parní pistoli.

→ Stiskněte pákový spínač páry.

## Provoz

→ Ilustrace najdete na rozkládací stránce 3



### Montáž příslušenství

ilustrace A

→ Nasaďte a zaaretujte vodící kladku a kolečka.

ilustrace B + C

→ Potřebné příslušenství (viz kapitola "Použití příslušenství") připojte k parní pistoli. K tomu nasaďte otevřený konec příslušenství na parní pistoli a posunujte po parní pistoli, dokud odjišťovací tlačítko parní pistole nezaskočí.

ilustrace D

→ V případě potřeby použijte prodlužovací trubku. V případě potřeby namontujte jednu popř. obě prodlužovací trubky na parní pistoli. Potřebné příslušenství nasuňte na volný konec prodlužovací trubky.

### Odpojení příslušenství

→ Přepínací spínač množství páry přepněte dozadu (pákový spínač páry je zablokován).

ilustrace E

→ Za účelem oddělení dílů příslušenství stiskněte odjišťovací tlačítko a díly tahem oddělte.

### Doplňte vodní nádrž

Vodní nádrž můžete doplňovat kdykoliv.

#### POZOR

*Nepoužívejte kondenzovanou vodu z prádelní sušičky! Nenaplnějte čisticí prostředky ani jiné přísady (např. parfémů)!*

*Nepoužívejte čistou destilovanou vodu! Max. 50% destilované vody a 50% vody z vodovodu. Nepoužívejte zachycenou dešťovou vodu!*

Vodní nádrž je možné při plnění vyjmout nebo doplňovat přímo v přístroji.

### Vyjměte nádrž z vodu

→ Vodní nádrž vytáhněte svisle nahoru.

→ Naplňte vodní nádrž ve svislé poloze pod vodovodním kohoutem až po značku "MAX".

→ Nasaďte vodní nádrž a zatlačte ji dolů až se zaaretuje.

### Přímo v přístroji

→ Vodu nalijte z nádoby do plnicí nálevky. Naplňte vodní nádrž až po značku "MAX".

### Zapnutí přístroje

→ Přístroj pokládejte na pevný povrch.

→ Zapojte síťovou zástrčku do zásuvky.

→ Chcete-li přístroj zapnout, stiskněte spínač Zap (Ein).

#### Upozornění

Pokud je v parní kotli příliš málo vody nebo není voda žádná, žene čerpadlo automaticky vodu z vodní nádrže do parního kotle. Proces plnění může trvat několik minut.

→ Vyčkejte, dokud neustane blikání kontrolky - ohřevu.

Parní čistič je připraven k použití.

## Doplňování vody

V případě nedostatku vody ve vodní nádrži bliká kontrolka - nedostatek vody červeně a zazní zvukový signál.



➔ Naplňte vodní nádrž až po značku "MAX".

### Upozornění

Vodní čerpadlo se v krátkých intervalech pokouší plnit parní kotlík. Pokud je plnění úspěšné, vypne se červená kontrolka.

## Regulace množství páry

Pomocí přepínače množství páry se nastavuje množství vycházející páry. Přepínač má tři pozice.

	Maximální množství páry
	Snížené množství páry
	Bez páry - dětská pojistka <b>Upozornění:</b> <i>V této pozici nelze používat pákový spínač páry.</i>

- ➔ Nastavte přepínač na požadované množství páry.
- ➔ Stiskněte pákový spínač páry, přitom nejprve namířte parní pistolí na kus tkaniny a počkejte, dokud nezačne pára proudit rovnoměrně.

## Vypnutí přístroje

- ➔ Chcete-li přístroj vypnout, stiskněte spínač Vyp (Aus).
- ➔ Vytáhněte zástrčku ze sítě.
- ➔ Vypusťte zbytkovou vodu z vodní nádrže.

## Uložení přístroje

Ilustrace  - 

- ➔ Prodlužovací trubku zasuňte do velkého držáku na příslušenství.
- ➔ Ruční hubici a bodovou postřikovací hubici nasadte vždy na jednu prodlužovací trubku.
- ➔ Na bodovou trysku upevněte velký kulatý kartáč.
- ➔ Malý kulatý kartáč a trysky zasuňte do středního držáku na příslušenství.
- ➔ Podlahovou hubici zavěste do parkovacího úchyty.
- ➔ Parní hadici obtočte kolem prodlužovací trubky a parní pistolí zasuňte do podlahové hubice.

## Používání příslušenství

### Důležité pokyny pro používání

#### Čištění podlahových ploch

Před používáním parního čističe doporučuje zamést nebo vysát podlahu. Tak je podlaha očištěna před vlhkým čištěním od nečistot/volných částic.

#### Čištění textilií

Před ošetřováním parním čističem vyzkoušejte prosím vždy na skrytém místě snášenlivost s textiliemi: Nejprve napařte, pak nechte uschnout a následně zkontrolujte, zda nedošlo ke změně barvy nebo tvaru.

## Čištění povrstvených nebo lakovaných povrchů

Při čištění lakovaných a plastových povrchů jako např. kuchyňského nábytku a nábytku v obytných místnostech, dveří, parket se může rozpustit vosk, politura nábytku, plastový povlak nebo barva, popř. mohou vznikat skvrny. Při čištění takových povrchů krátce napařte hadičku a pak jíjm otřete povrch.

### POZOR

*Nikdy nemířte parou na klížené hrany, protože by se mohl náklížek uvolnit. Nepoužívejte zařízení k čištění dřevěných nebo parketových podlah neuzavřených lakem.*

## Čištění skla

Při nízkých venkovních teplotách, především pak v zimě, je třeba okenní tabuli nejprve nahřát tak, že celou její plochu lehce napaříte. Tak se odstraní pnutí na povrchu, které by mohlo vést v prasknutí skla. Následně vyčistěte okenní plochy ruční hubicí a potahem. K setření vody použijte stěrku na okna nebo plochy vysušte.

### POZOR

*Nemířte parou na lakem uzavřená místa okenních rámu, abyste je nepoškodili.*

## Parní pistole

Parní pistolí můžete používat i bez příslušenství, například:

- k odstranění malých záhybů z visících kusů oděvů tak, že je napaříte ze vzdálenosti 10-20 cm.
- k odstraňování prachu z rostlin. Zde udržujte vzdálenost 20-40 cm.
- k vlhkému utírání prachu napařením utěrky a následným utíráním nábytku.

## Bodová postřikovací hubice

Čím blíže je hubice ke znečištěnému místu, tím vyšší je účinek čištění, jelikož je na výstupu z hubice teplota a pára na nejvyšší úrovni. Zvláště praktické k čištění těžce přístupných míst, mezer, armatur, odpadních vedení, umyvadel, záchoďů, žaluzií a topných těles. Pevně usazeniny vodního kamene je možné před čištěním parou potříit octem nebo citronovou kyselinou, nechat na 5 minut působit, a poté vyčistit parou.

ilustrace 

- ➔ Namontujte bodovou trysku na parní pistolí.

## Kulatý kartáč (malý)

Kulatý kartáč lze nasadit na hubici bodového paprsku. Kartáčováním lze snadněji čistit těžce smyvatelné nečistoty.

### POZOR

*Nehodí se k čištění citlivých ploch.*

ilustrace 

- ➔ Připevněte kulatý kartáč na hubici bodového paprsku.

## Výkonná tryska

Výkonnou trysku lze nasadit na hubici bodového paprsku.

Výkonná tryska zvyšuje rychlost výstupu páry. Proto je velmi vhodná na čištění zvláště špatně omyvatelných nečistot, rohů, spárů atd.

ilustrace **C**

→ Upevněte výkonnou trysku na bodovou postřikovací hubici s přihlídnutím na tvar kulatého kartáče.

## Kulatý kartáč (velký)

Kulatý kartáč lze nasadit na hubici bodového paprsku. Pomocí tohoto kulatého kartáče je možné čistit velké zaoblené plochy (např. umyvadla, sprchové vany, vany, kuchyňské dřezy).

### POZOR

*Nehodí se k čištění citlivých ploch.*

ilustrace **C**

→ Připevněte kulatý kartáč na hubici bodového paprsku.

## Ruční hubice

Navlákněte potah přes ruční hubici. Zvláště vhodný na malé omyvatelné plochy, sprchovací kabiny a zrcadla.

ilustrace **B**

→ Na parní pistoli namontujte ruční hubici.

## Podlahová hubice

Hodí se na omyvatelné obklady stěn a podlahoviny, například kamenné podlahy, dlaždice a podlahy z PVC. Na silně znečištěných plochách pracujte pomalu, aby mohla pára déle působit.

### Upozornění

Zbytky čistících prostředků nebo ošetřovacích emulzí, které se nacházejí na plochách určených k čištění, by mohly při parním čištění způsobovat pruhy, které však při několikanásobné aplikaci mizí.

ilustrace **D**

→ Prodlužovací trubku spojte s parní pistolí.

→ Upevněte podlahovou hubici k prodlužovací trubce.

ilustrace **F**

→ K podlahové trubici připevněte podlahovou utěrku.

– Nakloňte prodlužovací trubku dopředu tak, aby byla ve svislé poloze, tím se sklopí boční klapky podlahové hubice směrem dolů.

– Postavte podlahovou hubici na hadr na podlahu tak, aby se boční klapky zasunuly do obou spojů na hadru.

– Prodlužovací trubku opět nakloňte zpět, takto se zaaretují boční klapky a hadr je upevněn k podlahové hubici.

## Zaparkování podlahové hubice

ilustrace **C**

→ Při přerušení práce zavěste podlahovou hubici do parkovacího úchyty.

## Ošetřování a údržba

### Vyplachování parního kotle

Parní kotel čistícího zařízení byste měli vypláchnout nejméně po každém 10. plnění nádrže.

→ Vytáhněte zástrčku ze sítě.

→ Nechte parní čistič vychladnout.

→ Vyprázdněte nádrž na vodu.

→ Vyměňte příslušenství z držáků pro příslušenství.

ilustrace **I**

→ Otevřete uzávěr pro údržbu. Nasadte otevřený konec prodlužovací trubky na uzávěr pro údržbu, zaklapněte do úchytky a vyšroubujte.

→ Parní kotel naplňte vodou a pevně jí otočte. Tím se uvolní zbytky vápenných usazenin, které se usadily na dně parního kotle.

ilustrace **J**

→ Zcela vypustěte vodu z parního kotle.

### Odvápnění parního kotle

Jelikož se vápenec usazuje na stěnách kotlíku, doporučujeme provádět odvápnění parního kotle v následujících intervalech (TF = plnění nádrže):

Oblast tvrdosti	° dH	mmol/l	TF
I měkká	0-7	0-1,3	100
II střední	7-14	1,3-2,5	90
III tvrdá	14-21	2,5-3,8	75
IV velmi tvrdá	>21	>3,8	50

### Upozornění

Tvrdost vody z vodovodu můžete zjistit na vodo hospodářském úřadě nebo v městské vodárně.

→ Vytáhněte zástrčku ze sítě.

→ Nechte parní čistič vychladnout.

→ Vyprázdněte nádrž na vodu.

→ Vyměňte příslušenství z držáků pro příslušenství.

ilustrace **I**

→ Otevřete uzávěr pro údržbu. Nasadte otevřený konec prodlužovací trubky na uzávěr pro údržbu, zaklapněte do úchytky a vyšroubujte.

ilustrace **J**

→ Zcela vypustěte vodu z parního kotle.

→ K odvápnění použijte odvápnovací tyčky KÁRCHER. Při použití odvápnovacího roztoku se řiďte dávkovacími pokyny uvedenými na obalu.

→ Naplňte kotlík odvápnovacím roztokem a roztok nechte působit po dobu asi 8 hodin.

→ Po 8 hodinách odvápnovací prostředek zcela vylijte. V kotlíku zařízení zůstane ještě zbytkové množství roztoku, vypláchněte proto kotlík dvakrát až třikrát studenou vodou, aby se odstranily všechny zbytky odvápnovacího prostředku.

ilustrace **J**

→ Zcela vypustěte vodu z parního kotle.

→ Vysušte ukládací prostor pro síťový kabel.

→ Sešroubujte uzávěr pro údržbu s prodlužovací trubkou.

→ Doplněte vodní nádrž

→ Parní čistič je připraven k použití.

## Ošetřování příslušenství

### Upozornění

Hadr na podlahu a potah na ruční hubici byly již předem přeprány a mohou se ihned použít pro práci s přístrojem.

- Znečištěné hadry na podlahu a potahy perte v pračce na 60 °C. Nepoužívejte máchací prostředek, aby mohly hadry dobře zachytit nečistoty. Hadry z froté jsou vhodné do sušičky. Hadry z mikrovlákna nejsou vhodné do sušičky.

## Pomoc při poruchách

Poruchy mají často jednoduché příčiny, které můžete odstranit sami s pomocí následujících údajů. V případě nejistoty nebo při zde nevyjmenovaných poruchách se laskavě obraťte na autorizovanou servisní službu firmy Kärcher.

### Dlouhá doba ohřevu

#### Parní kotlík je zanešený vápnem

- Odvápněte parní kotlík.

### Bez páry

#### Kontrolka nedostatku vody bliká červeně a zazní zvukový signál

Ve vodní nádrži není voda.

- Naplňte vodní nádrž až po značku "MAX".

#### Kontrolka - nedostatek vody svítí červeně

V parním kotli není voda. Jistič pumpy proti přehřátí byl sepnut.

- Vypněte přístroj.
- Doplňte vodní nádrž
- Zapnutí přístroje.

Vodní nádrž není správně nasazená nebo se na ní nachází usazeniny vodního kamene.

- Vyměte vodní nádrž a vypláchněte ji.
- Nasadte vodní nádrž a zatlačte ji dolů až se zaaretuje.

#### Spínač páry se nedá stisknout

Pákový spínač páry je blokován zajištěním / dětskou pojistkou.

- Přepínací spínač množství páry přepněte do polohy vpředu.

### Vychází příliš mnoho vody

#### Parní kotlík je zanešený vápnem

- Odvápněte parní kotlík.

## Technické údaje

### Přívod el. proudu

Napětí	220-240 V
	1~50-60 Hz

Stupeň krytí	IPX4
--------------	------

Třída krytí	I
-------------	---

### Výkonnostní parametry

Topný výkon	2000 W
-------------	--------

Maximální provozní tlak	0,35 MPa
-------------------------	----------

Doba ohřevu	4 minut
-------------	---------

### Množství páry

Trvalé napařování	50 g/min
-------------------	----------

Max. proud páry	110 g/min
-----------------	-----------

### Plnicí množství

Nádrž na vodu	0,8 l
---------------	-------

Parní kotel	0,5 l
-------------	-------

### Rozměry

Hmotnost (bez příslušenství)	4,1 kg
------------------------------	--------

Délka	350 mm
-------	--------

Šířka	280 mm
-------	--------

Výška	270 mm
-------	--------

**Technické změny vyhrazeny.**



## Zvláštní příslušenství

### Objednací číslo

**Sada hadrů z mikrovlákná pro podlahovou hubici Comfort Plus** 2.863-020

2 měkké hadry na podlahu z kvalitního mikrovlákná.

**Sada hadrů z mikrovlákná, lehký potah** 2.863-174

2 měkké potahy z kvalitního mikrovlákná.

**froté potahy** 6.370-990

5 bavlněných potahů

**Sada kulatých kartáčů** 2.863-058

4 kotoučové kartáče na hubici s bodovým paprskem páry

**Sada kotoučových kartáčů s mosaznými štětinami** 2.863-061

K odstranění vytrvalých nečistot. Ideální na čištění nečistlivých povrchů.

**Kotoučový kartáč se škrabkou** 2.863-140

Kotoučový kartáč se dvěma řadami teplovzdušných štětín a škrabkou. Nehodí se na čištění citlivých povrchů.

**Velký kulatý kartáč** 2.863-022

Poskytuje díky velké čisticí ploše ještě více možností použití, zejména pak u větších ploch.

**Proudová tryska a prodlužovák** 2.884-282

K čištění špatně přístupných míst (např. rohů) zvýšenou čisticí silou.

**Parní kartáč turbo** 2.863-159

Na čisticí práce, při nichž je jinak nutné drhnout

**Hubice na údržbu textilií** 4.130-390

Na pokropení oblečení a textilu

**Odstraňovač tapet** 2.863-062

k odstraňování tapet a zbytků lepidla

**Odvápňovací tyčky (9 kusy)** 6.295-206

## Kazalo

Splošna navodila . . . . .	SL	5
Varnostne priprave . . . . .	SL	5
Opis naprave . . . . .	SL	6
Kratko navodilo . . . . .	SL	6
Obratovanje . . . . .	SL	6
Uporaba pribora . . . . .	SL	7
Nega in vzdrževanje . . . . .	SL	8
Pomoč pri motnjah . . . . .	SL	9
Tehnični podatki . . . . .	SL	9
Poseben pribor . . . . .	SL	10

## Splošna navodila

### Spoštovani kupec,



Pred prvo uporabo Vaše naprave preberite to originalno navodilo za uporabo in priložene varnostne napotke. Ravnajte v skladu z njimi. Oba zvezka shranite za kasnejšo uporabo ali za naslednjega lastnika.

### Namenska uporaba

Parni čistilnik uporabljajte izključno za privatno gospodinjstvo.

Naprava je namenjena čiščenju s paro in se lahko uporablja z ustreznim priborom, kot je opisano v tem navodilu za uporabo. Čistilno sredstvo ni potrebno. Pri tem še posebej upoštevajte varnostna opozorila.

### Varstvo okolja



Embalaza je mogoče reciklirati. Prosimo, da embalaže ne odlagate med gospodinjski odpad, pač pa jo oddajte v ponovno predelavo.



Stare naprave vsebujejo pomembne materiale, ki so namenjeni za nadaljnjo predelavo. Zato stare naprave zavrzite s pomočjo ustreznih zbiralnih sistemov.

### Opozorila k sestavinam (REACH)

Aktualne informacije o sestavinah najdete na:

[www.kaercher.com/REACH](http://www.kaercher.com/REACH)

### Simboli na napravi



**Para**  
POZOR - nevarnost opeklin



POZOR – Preberite navodilo za uporabo!

### Dobavni obseg

Obseg dobave Vaše naprave je prikazan na embalaži. Pri jemanju stroja iz embalaže preverite popolnost vsebine.

Pri manjkajočem priboru ali transportnih škodah obvestite Vašega prodajalca.

### Nadomestni deli

Uporabljajte samo originalne KÄRCHER jeve nadomestne dele. Pregled nadomestnih delov boste našli na koncu tega navodila za uporabo.

## Garancija

V vsaki državi veljajo garancijski pogoji, ki jih določa naše prodajno predstavništvo. Morebitne motnje na napravi, ki so posledica materialnih ali proizvodnih napak, v času garancije brezplačno odpravljamo. V primeru uveljavljanja garancije, se z originalnim računom obrnite na prodajalca oziroma najbližji uporabniški servis. (naslov glejte na hrbtni strani)

## Varnostne priprave

### △ PREVIDNOST

Varnostne naprave služijo za zaščito uporabnika in se jih ne sme spreminjati ali ignorirati.

### Regulator tlaka

Regulator tlaka vzdržuje tlak v kotličku med delom čim bolj konstanten. Grejte se izklopi pri doseženem maksimalnem delovnem tlaku v kotličku in se ponovno vklopi pri upadu tlaka v kotličku zaradi porabe pare.

### Termostat kotla

Če v primeru napake v kotlu ni vode, se temperatura v njem poviša. Termostat kotla izklopi grejte. Normalno obratovanje je ponovno mogoče, ko je kotel napolnjen.

### Varnostni termostat

Če v primeru napake pride do izpada tlačnega regulatorja in termostata kotla in se naprava pregreva, varnostni termostat izklopi napravo.

Za ponastavitev varnostnega termostata se obrnite na pristojni uporabniški servis podjetja KÄRCHER.

### Vzdrževalno zapiralo

Vzdrževalno zapiralo je sočasno nadtlačni ventil.

Ustvarjenemu parnemu tlaku zapira pot do kotla.

Če je regulator tlaka pokvarjen in parni tlak v kotlu narašča, se nadtlačni ventil odpre in para izhaja skozi vzdrževalno zapiralo ven.

Pred ponovnim zagonom naprave se obrnite na pristojni uporabniški servis podjetja KÄRCHER.

## Opis naprave

→ Slike glejte na razklopni strani 4



- A1 Rezervoar za vodo
- A2 Odprtina za polnjenje rezervoarja za svežo vodo
- A3 Stikalo za vklop
- A4 Stikalo za izklop
- A5 Kontrolna luč - gretje (ZELENA)
- A6 Kontrolna lučka - pomanjkanje vode (RDEČA)
- A7 Ročaj
- A8 Nosilec za pribor
- A9 Nosilec za pribor
- A10 Vzdrževalno zapiralo
- A11 Shranjevalo za omrežni priključek
- A12 Parkirno držalo za talno šoba
- A13 Omrežni priključni vodnik z omrežnim vtičem
- A14 Tekalna kolesa (2 kosa)
- A15 Vrtljiva kolesca
- B1 Parna pištola
- B2 Parna ročica
- B3 Tipka za deblokado
- B4 Izbirno stikalo za količino pare (z varovalom za otroke)
- B5 Parna gibljiva cev
- C1 Točkovna razpršilna šoba
- C2 Okrogla krtača Črna
- C3 Okrogla krtača Rdeča
- C4 Močna šoba
- C5 Okrogla krtača Velika
- D1 Ročna šoba
- D2 Prevleka iz frotirja
- D3 Prevleka iz mikrovlaken
- E1 Podaljševalni cevi (2 kosa)
- E2 Tipka za deblokado
- F1 Šoba za pranje tal
- F2 Stranska zaklopca
- F3 Krpa za tla iz mikrovlaken
- F4 Krpa za tla iz mikrovlaken 2 kosa
- G1 Palčke za odstranjevanje vodnega kamna

## Kratko navodilo

→ Slike glejte na strani 2

Slika 1

→ Rezervoar za vodo napolnite do oznake "MAX".

Slika 2

→ Vtaknite omrežni vtič.

→ Vključite napravo.

Slika 3

→ Kontrolna luč - gretje utripa zeleno.

Takoj ko kontrolna lučka - gretje konstantno sveti, je parni čistilnik pripravljen za uporabo.

Slika 4

→ Pribor priključite na parno pištolo.

→ Pritisnite ročico za paro.

## Obratovanje

→ Slike glejte na razklopni strani 3



### Montaža pribora

Slika A

→ Vstavite in zaskočite vodilno kolo in tekalna kolesa.

Slika B + C

→ Potreben pribor (glejte poglavje „Uporaba pribora“) povežite s parno pištolo. V ta namen natakните odprti konec pribora na parno pištolo in ga potisnite tako daleč na parno pištolo, dokler se tipka za deblokado parne pištole ne zaskoči.

Slika D

→ Po potrebi uporabite podaljševalni cevi. V ta namen eno oz. obe podaljševalni cevi povežite s parno pištolo. Potreben pribor potisnite na prosti konec podaljševalne cevi.

### Ločevanje pribora

→ Izbirno stikalo za količino pare postavite nazaj (ročica za paro blokirana).

Slika E

→ Za ločevanje pribora pritisnite tipko za deblokado in dele potegnite narazen.

### Polnjenje rezervoarja za vodo

Rezervoar za vodo se lahko kadarkoli napolni.

#### POZOR

*Ne uporabljajte kondenzirane vode iz sušilnika za perilo!*

*Ne nalivajte čistilnega sredstva ali drugih dodatkov (na primer dišav)!*

*Ne uporabljajte čiste destilirane vode! Max. 50% destilirane vode in 50% vodovodne vode.*

*Ne uporabljajte zbrane deževnice!*

Rezervoar za vodo se lahko za polnjenje sname ali napolni direktno na napravi.

### Snemanje rezervoarja za vodo

→ Rezervoar za vodo potegnite navpično navzgor.

→ Rezervoar za vodo polnite navpično pod vodno pipo do oznake "MAX".

→ Vstavite rezervoar za vodo in ga pritisnite navzdol, dokler se ne zaskoči.

### Direktno na napravi

→ Vodo iz ene posode nalijte v lijak za polnjenje. Napolnite do oznake "MAX".

### Vklop naprave

→ Napravo postavite na trdno podlago.

→ Vtaknite omrežni vtič v vtičnico.

→ Za vklop naprave pritisnite stikalo za vklop.

### Napotek

Če v parnem kotlu ni vode ali jo je premalo, se črpalka zažene in iz rezervoarja za vodo črpa vodo v parni kotel. Postopek polnjenja lahko traja več minut.

→ Počakajte, dokler kontrolna lučka - gretje ne sveti konstantno.

Parni čistilnik je pripravljen za uporabo.

## Dolivanje vode

Pri pomanjkanju vode v rezervoarju za vodo utripta kontrolna luč - pomanjkanje vode rdeče in zasliši se signalni ton.



➔ Rezervoar za vodo napolnite do oznake "MAX".

### Napotek

Vodna črpalka poskuša parni kotel napolniti v kratkih intervalih. Če je polnjenje uspešno, rdeča kontrolna lučka ugasne.

## Regulacija količine pare

Z izbirnim stikalom za količino pare se regulira izstopajoča količina pare. Izbirno stikalo ima tri položaje:

	Maksimalna količina pare
	Zmanjšana količina pare
	Brez pare - varovalo za otroke <b>Opozorilo:</b> V tem položaju ročice za paro ni mogoče aktivirati.

➔ Izbirno stikalo postavite na potrebno količino pare.

➔ Sprožite parno ročico, pri tem parno pištolo najprej usmerite proti krpi, dokler para ne začne enakomerno izhajati.

## Izklop naprave

➔ Za izklop naprave pritisnite stikalo za izklop.

➔ Izvlecite omrežni vtič iz vtičnice.

➔ Iz rezervoarja za vodo izpraznite ostanek vode.

## Shranjevanje naprave

Slike **G** - **H**

➔ Podaljševalne cevi vtaknite v velika držala za pribor.

➔ Ročno šobo in točkovno razpršilno šobo nataknite vsako na eno podaljševalno cev.

➔ Veliko okroglo krtačo pritrдите na točkovno razpršilno šobo.

➔ Majhno okroglo krtačo in šobe vtaknite v srednja držala za pribor.

➔ Talno šobo obesite v parkirno držalo.

➔ Gibko parno cev navijte okoli podaljševalnih cevi in parno pištolo vtaknite v talno šobo.

## Uporaba pribora

### Pomembni napotki za uporabo

#### Čiščenje talnih površin

Priporoča se, da pred uporabo parnega čistilnika tla opometete ali posesate. Tako bodo tla že pred mokrim čiščenjem brez umazanije/prostih delcev.

#### Osvežitev tekstila

Pred obdelavo s parnim čistilcem vedno preverite odpornost tekstila na skriteh mestu: Najprej naparite, nato pustite, da se posuši in nato preverite spremembe barv in oblike.

## Čiščenje prevlečenih ali lakiranih površin

Pri čiščenju lakiranih ali plastificiranih površin kot npr. kuhinjsko in stanovanjsko pohištvo, vrata, parket, se lahko vosek, politura za pohištvo, plastificiranja ali barve raztopijo ali nastanejo madeži. Pri čiščenju teh površin naparite krpo in z njo obrišite površine.

### POZOR

*Pare nikoli ne usmerite proti zalepljenim robovom, ker nalepek lahko popusti. Naprave ne uporabljajte za čiščenje nelakiranih lesenih ali parketnih tal.*

#### Čiščenje stekla

Okenske šipe pri nizkih zunanjih temperaturah predhodno segrejte, predvsem pozimi, tako da celotno stekleno površino rahlo naparite. Tako preprečite napetosti na površini, ki lahko vodijo do loma stekla.

Nato površino oken očistite z ročno šobo in prevleko. Za odstranjevanje vode uporabite brisalec stekla ali površino do suhega obrišite.

### POZOR

*Pare ne usmerjajte na lakirana mesta okenskega okvirja, da jih ne poškodujete.*

## Parna pištola

Parno pištolo lahko uporabljate tudi brez pribora, na primer:

- za odstranjevanje rahlih gub na visečih oblačilih tako, da jih naparite z oddaljenosti 10-20 cm.
- za razpraševanje rastlin. Pri tem vzdržujte oddaljenost 20-40 cm.
- za vlažno brisanje prahu tako, da se krpa na hitro napani in se z njo obriše preko pohištva.

## Točkovna razpršilna šoba

Bližje kot je le-ta umazanemu mestu, večji je učinek čiščenja, ker sta temperatura in para na izstopu iz šobe najvišja. Še posebej praktično za čiščenje težko dostopnih mest, fug, armatur, odtokov, umivalnikov, WC-jev, žaluzij ali grelnih teles. Močne obloge vodnega kamna se lahko pred čiščenjem s paro nakapajo s kisom ali citrsko kislino, pustite delovati 5 minut, nato obdelajte s paro.

### Slika **E**

➔ Točkovno razpršilno šobo montirajte na parno pištolo.

## Okrogla krtača (majhna)

Okrogla krtača se kot dopolnitev montira direktno na točkovno razpršilno šobo. S krtačenjem je mogoče tako lažje odstraniti trdovratne umazanije.

### POZOR

*Ni primerno za čiščenje občutljivih površin.*

### Slika **C**

➔ Okroglo krtačo pritrдите na točkovno razpršilno šobo.

## Močna šoba

Šoba velike moči se kot dopolnitev montira direktno na točkovno razpršilno šobo.

Šoba velike moči povečuje hitrost izhajanja pare. Zato je zelo primerna za čiščenje posebej trdovratne umazane, izpihovanje kotov, fug itd.

Slika 

→ Šobo velike moči pritrdite na točkovno razpršilno šobo ustrezno okrogli krtači.

## Okrogla krtača (velika)

Okroglo krtačo se lahko kot dopolnitev montira na točkovno razpršilno šobo. S to okroglo krtačo se lahko čistijo velike zaokrožene površine (npr. umivalnik, pršna kad, kopalna kad, kuhinjsko pomivalno korito).

### POZOR

Ni primerno za čiščenje občutljivih površin.

Slika 

→ Okroglo krtačo pritrdite na točkovno razpršilno šobo.

## Ročna šoba

Prevleko povlecite preko ročne šobe. Posebej primerna za majhne perljive površine, kabine za prhanje in ogle dala.

Slika 

→ Ročno šobo montirajte na parno pištolo.

## Talna šoba

Primerno za vse perljive stenske in talne obloge, npr. kamnita tla, ploščice in PVC-tla. Na zelo umazanih površinah delajte počasi, da para lahko deluje dalj časa.

### Napotek

Ostanki čistilnih sredstev ali negovalne emulzije, ki se še nahajajo na površinah za čiščenje, bi lahko pri parnem čiščenju povzročili trakaste maroge, ki pa pri večkratni uporabi izginejo.

Slika 

→ Podaljševalni cevi povežite s parno pištolo.

→ Talno šobo pritrdite na podaljševalno cev.

Slika 

→ Krpo za tla pritrdite na talno šobo.

– Podaljševalno cev nagnite daleč naprej, dokler ne stoji navpično, s tem se stranska poklopca talne šobe sklopita navzdol.

– Talno šobo postavite na krpo za tla, tako da se stranska poklopca vstavi v obe zanki krpe za tla.

– Podaljševalno cev nagnite ponovno daleč nazaj, s tem se stranska poklopca zaskočita in krpa sedi trdno na talni šobi.

### Parkiranje talne šobe

Slika 

→ Ob prekinitvi dela talno šobo obesite v parkirno držalo.

## Nega in vzdrževanje

### Spiranje parnega kotla

Parni kotel parnega čistilnika spirajte najmanj po vsakem 10. polnjenju rezervoarja.

→ Izvlecite omrežni vtič iz vtičnice.

→ Pustite, da se parni čistilnik ohladi.

→ Izpraznite rezervoar za vodo.

→ Pribor vzemite iz nosilcev pribora.

Slika 

→ Odprite vzdrževalno zapiralo. V ta namen odprti konec podaljševalne cevi natakните na vzdrževalno zapiralo, zaskočite v vodilo in odvijte.

→ Parni kotliček napolnite z vodo in ga močno pretresite. Tako odstopijo ostanki vodnega kamna, ki so se odložili na dno parnega kotlička.

Slika 

→ Obstoječo vodo popolnoma izpraznite iz kotlička.

### Odstranjevanje vodnega kamna iz parnega kotla

Ker se na stene kotla prijema vodni kamen, priporočamo odstranjevanje vodnega kamna iz kotla v sledečih obdobjih (PK = polnjenja kotla):

Področje trdote	° dH	mmol/l	TF
I mehka	0-7	0-1,3	100
II srednja	7-14	1,3-2,5	90
III trdo	14-21	2,5-3,8	75
IV zelo trdo	>21	>3,8	50

### Napotek

Trdoto vodovodne vode lahko preverite pri svojem podjetju za oskrbo z vodo ali mestnem komunalnem podjetju.

→ Izvlecite omrežni vtič iz vtičnice.

→ Pustite, da se parni čistilnik ohladi.

→ Izpraznite rezervoar za vodo.

→ Pribor vzemite iz nosilcev pribora.

Slika 

→ Odprite vzdrževalno zapiralo. V ta namen odprti konec podaljševalne cevi natakните na vzdrževalno zapiralo, zaskočite v vodilo in odvijte.

Slika 

→ Obstoječo vodo popolnoma izpraznite iz kotlička.

→ Za odstranjevanje vodnega kamna uporabite palčke za odstranjevanje vodnega kamna podjetja KÄRCHER. Pri pripravljanju raztopine za odstranjevanje vodnega kamna upoštevajte napotke za doziranje na embalaži.

→ Raztopino odstranjevalca vodnega kamna nalijte v kotel in jo pustite delovati približno 8 ur.

→ Po 8 urah popolnoma izlijte raztopino sredstva za odstranjevanje vodnega kamna. V kotlu naprave se še nahaja ostanek raztopine, zaradi tega kotel dva- do trikrat izperite z mrzlo vodo in na tak način odstranite ostanke sredstva za odstranjevanje vodnega kamna.

Slika 

→ Obstoječo vodo popolnoma izpraznite iz kotlička.

→ Osušite shranjevalno za omrežni priključni kabel.

→ Zaprite vzdrževalno zapiralo s podaljševalno cevjo.

→ Napolnite rezervoar za vodo

→ Parni čistilnik je pripravljen za uporabo.

## Čiščenje pribora

### Napotek

Krpa za tla in prevleka za ročno šobo sta predhodno že oprani in se lahko takoj uporabita za delo s parnim čistilcem.

- Umazane krpe za tla in prevleke perite pri 60 °C v pralnem stroju. Ne uporabljajte mehčalca, da krpa omogočite dobro pobiranje umazanije. Krpe iz frotirja so primerne za sušenje v sušilniku. Krpe iz mikrovlaknen niso primerne za sušenje v sušilniku.

## Pomoč pri motnjah

Motnje imajo pogosto enostavne vzroke, ki jih lahko sami odpravite s pomočjo naslednjega pregleda. V primeru dvomov ali pri motnjah, ki tukaj niso navedene, se obrnite na pooblaščen servisno službo.

## Daljši čas segrevanja

### V parnem kotlu se je nabral vodni kamen

- Iz parnega kotla odstranite vodni kamen.

## Ni pare

### Kontrolna lučka - pomanjkanje vode utripa rdeče in zasliši se signalni ton

V rezervoarju za vodo ni vode.

- Rezervoar za vodo napolnite do oznake "MAX".

### Kontrolna lučka - pomanjkanje vodesveti rdeče

V parnem kotlu ni vode. Sprožila se je zaščita črpalke pred pregrevanjem.

- Izklopite napravo.
- Napolnite rezervoar za vodo
- Vključite napravo.

Rezervoar za vodo ni pravilno vstavljen ali je poapnen.

- Snemite rezervoar za vodo in ga splaknite.
- Vstavite rezervoar za vodo in ga pritisnite navzdol, dokler se ne zaskoči.

### Parne ročice ni mogoče pritisniti

Parna ročica je zavarovana z zapiralom / zaščito za otroke.

- Izbirno stikalo za količino pare postavite naprej.

## Visok iznos vode

### V parnem kotlu se je nabral vodni kamen

- Iz parnega kotla odstranite vodni kamen.

## Tehnični podatki

### Električni priključek

Napetost	220-240 V 1~50-60 Hz
----------	-------------------------

Stopnja zaščite	IPX4
-----------------	------

Razred zaščite	I
----------------	---

### Podatki o zmogljivosti

Ogrevalna moč	2000 W
---------------	--------

Maks. delovni tlak	0,35 MPa
--------------------	----------

Čas ogrevanja	4 minut
---------------	---------

Količina pare

Stalno izparevanje	50 g/min
--------------------	----------

Sunek pare max.	110 g/min
-----------------	-----------

### Polnilna količina

Rezervoar za vodo	0,8 l
-------------------	-------

Parni kotliček	0,5 l
----------------	-------

### Mere

Teža (brez pribora)	4,1 kg
---------------------	--------

Dolžina	350 mm
---------	--------

Širina	280 mm
--------	--------

Višina	270 mm
--------	--------

**Pridržana pravica do tehničnih sprememb!**

## Poseben pribor

### Naročniška številka

**Komplet krp iz mikrovlaken za talno šobo Comfort Plus** 2.863-020

2 mehki krpi za tla iz kakovostnih mikrovlaken.

**Komplet krp iz mikrovlaken, mehka prevleka** 2.863-174

2 mehki prevleki iz kakovostnih mikrovlaken.

**Frotiraste prevleke** 6.370-990

5 prevlek iz bombaža

**Set okroglih krtač** 2.863-058

4 okrogle krtače za šobo s točkastim razprševanjem

**Komplet okroglih krtač z medeninasti-mi dlačicami** 2.863-061

za odstranjevanje trdovratne umazanije. Idealen na neobčutljivih površinah.

**Okrogla krtača s strgalom** 2.863-140

Okrogla krtača z dvema vrstama dlačic, odpornih proti vročini, in strgalom. Ni primerna na občutljivih površinah.

**Velika okrogla krtača** 2.863-022

Zahvaljujoč veliki površini čiščenja nudi še več možnosti uporabe, še posebej za velike površine.

**Šoba velike moči in podaljšek** 2.884-282

Za čiščenje težko dostopnih mest (npr. kotov) s povečano močjo čiščenja.

**Parna turbo krtača** 2.863-159

Za čiščenja, pri katerih je sicer treba ribati

**Šoba za čiščenje tekstila** 4.130-390

Za osvežitev oblačil in tekstila.

**Ločilnik tapet** 2.863-062

za odstranjevanje tapet in ostankov lepila

**Palčke za odstranjevanje vodnega kama (9 kosov)** 6.295-206

## Spis treści

Instrukcje ogólne . . . . .	PL	5
Zabezpieczenia . . . . .	PL	5
Opis urządzenia . . . . .	PL	6
Skrócona instrukcja obsługi. . . . .	PL	6
Działanie . . . . .	PL	6
Zastosowanie wyposażenia . . . . .	PL	7
Czyszczenie i konserwacja . . . . .	PL	8
Usuwanie usterek . . . . .	PL	9
Dane techniczne . . . . .	PL	9
Wyposażenie specjalne. . . . .	PL	10

## Instrukcje ogólne

### Szanowny Kliencie!



Przed pierwszym użyciem urządzenia należy przeczytać niniejszą oryginalną instrukcję obsługi i dołączone przepisy bezpieczeństwa. Postąpić zgodnie z tym wskazaniem. Obydwa zeszyty zachować do późniejszego wykorzystania lub dla następnego użytkownika.

### Użytkowanie zgodne z przeznaczeniem

Oczyszczacz parowy przeznaczony jest wyłącznie do stosowania w gospodarstwach domowych. Urządzenie przeznaczone jest do czyszczenia przy użyciu pary i można je używać z zastosowaniem odpowiedniego wyposażenia opisanego w niniejszej instrukcji obsługi. Nie wymagane jest użycie środka czyszczącego. Przestrzegać należy zwłaszcza przepisów bezpieczeństwa.

### Ochrona środowiska



Materiały użyte do opakowania nadają się do recyklingu. Opakowania nie należy wrzucać do zwykłych pojemników na śmieci, lecz do pojemników na surowce wtórne.



Zużyte urządzenia zawierają cenne surowce wtórne, które powinny być oddawane do utylizacji. Z tego powodu należy usuwać zużyte urządzenia za pośrednictwem odpowiednich systemów utylizacji.

### Wskazówki dotyczące składników (REACH)

Aktualne informacje dotyczące składników znajdują się pod:

[www.kaercher.com/REACH](http://www.kaercher.com/REACH)

### Symbole na urządzeniu



**Para**  
UWAGA - niebezpieczeństwo oparzenia



UWAGA – Przeczytać instrukcją obsługi!

### Zakres dostawy

Zakres dostawy urządzenia przedstawiony jest na opakowaniu. Podczas rozpakowywania urządzenia należy sprawdzić, czy w opakowaniu znajdują się wszystkie elementy.

W przypadku stwierdzenia braków w akcesoriach lub uszkodzeń przy transporcie należy zwrócić się do dystrybutora.

## Części zamienne

Stosować wyłącznie oryginalne części zamienne firmy KÄRCHER. Lista części zamiennych znajduje się na końcu niniejszej instrukcji obsługi.

## Gwarancja

W każdym kraju obowiązują warunki gwarancji określone przez odpowiedniego lokalnego dystrybutora. Ewentualne usterek urządzenia usuwane są w okresie gwarancji bezpłatnie, o ile spowodowane są błędem materiałowym lub produkcyjnym. W sprawach napraw gwarancyjnych prosimy kierować się z dowodem zakupu do dystrybutora lub do autoryzowanego punktu serwisowego.

(Adres znajduje się na odwrocie)

## Zabezpieczenia

### ⚠ OSTROŻNIE

*Zabezpieczenia chronią użytkownika i nie wolno ich modyfikować ani obchodzić.*

### Regulator ciśnienia

Podczas pracy regulator ciśnienia utrzymuje możliwe stałe ciśnienie w kotle. Po osiągnięciu maksymalnego ciśnienia roboczego 4 bar w kotle grzałka wyłącza się i włącza się ponownie przy spadku ciśnienia w kotle na skutek poboru pary.

### Termostat w kotle

Gdy w przypadku usterki w kotle nie ma wody, to temperatura w kotle rośnie. Termostat zabudowany w kotle wyłącza ogrzewanie. Normalna praca jest ponownie możliwa, gdy kocioł jest wypełniony.

### Termostat zabezpieczający

W przypadku usterki regulatora ciśnienia i przegrzania się termostatu kotła urządzenie zostanie wyłączone przez termostat zabezpieczający.

W celu zresetowania termostatu bezpieczeństwa należy zwrócić się do serwisu KÄRCHER.

### Właz serwisowy

Właz serwisowy jest jednocześnie zaworem nadciśnieniowym. Stanowi on zamknięcie kotła pozwalające na utrzymanie ciśnienia pary.

W przypadku uszkodzenia regulatora ciśnienia i wzrostu ciśnienia w kotle, pokrywa kotła otwiera się i para uchodzi przez właz serwisowy na zewnątrz.

Przed ponownym uruchomieniem urządzenia należy zwrócić się do właściwego serwisu KÄRCHER.



## Opis urządzenia

→ Ilustracje, patrz strona rozkładana 4



- A1 Zbiornik na wodę
- A2 Otwór wlewu w zbiorniku czystej wodu
- A3 Włącz wyłącznik
- A4 Wyłącz wyłącznik
- A5 Kontrolka - Ogrzewanie (ZIELONA)
- A6 Kontrolka - Brak wody (CZERWONA)
- A7 Uchwyt do noszenia/przenoszenia
- A8 Uchwyt na akcesoria
- A9 Uchwyt na akcesoria
- A10 Właz serwisowy
- A11 Schowek na przewód zasilający
- A12 Uchwyt postojowy do dyszy podłogowej
- A13 Przewód zasilający z wtyczką
- A14 Worniki (2 sztuki)
- A15 Kółko skrętne
- B1 pistolet parowy
- B2 Dźwignia parowania
- B3 przycisk odblokowujący
- B4 Przełącznik preselekcyjny ilości pary (z zabezpieczeniem przed dziećmi)
- B5 wąż pary
- C1 dysza ze strumieniem punktowym
- C2 szczotka okrągła Czarny
- C3 szczotka okrągła Czerwony
- C4 Dysza Power
- C5 szczotka okrągła Wielki
- D1 dysza ręczna
- D2 nakładka frotte
- D3 Powłoka z mikrofibry
- E1 Rury przedłużające (2 szt.)
- E2 przycisk odblokowujący
- F1 Ssawka podłogowa
- F2 Pokrywy boczne
- F3 Ścierka do podłóg z mikrofibry
- F4 Ścierka do podłóg z mikrofibry 2 szt.
- G1 Pałeczki do odkamieniania

## Skrócona instrukcja obsługi

→ Rysunki patrz strona 2

Rysunek 1

→ Napełnić zbiornik wody do znaku „MAX”.

Rysunek 2

→ Podłączyć urządzenie do zasilania.

→ Włączenie urządzenia

Rysunek 3

→ Kontrolka zielona - Ogrzewanie włączone

Gdy kontrolka ogrzewania świeci się światłem ciągłym, oczyszczacz parowy jest gotowy do pracy.

Rysunek 4

→ Odpowiedni element wyposażenia osadzić na pistolecie parowym.

→ Użyć dźwigni włącznika pary.

## Działanie

→ Ilustracje, patrz strona rozkładana 3



### Montaż akcesoriów

Rysunek A

→ Włożyć i unieruchomić w zapadce kółko skrętne i kółka bieżne.

Rysunek B + C

→ Połączyć akcesoria (patrz rozdział „Zastosowanie wyposażenia”) przy użyciu pistoletu parowego. W tym celu otwartą końcówkę elementu nasadzić na pistolet parowy i nasunąć tak daleko, aż przycisk odblokowujący pistoletu parowego się zaczepli.

Rysunek D

→ W razie potrzeby użyć rurek przedłużających. W tym celu połączyć jedną lub obydwie rurki przedłużające z pistoletem parowym. Na wolny koniec rury przedłużającej nasunąć żądany element wyposażenia.

### Zdejmowanie akcesoriów

→ Ustawić przełącznik preselekcyjny do tyłu (dźwignia włącznika pary zablokowana).

Rysunek E

→ W celu odłączenia elementów wyposażenia należy nacisnąć przycisk odblokowujący i pociągnąć elementy w przeciwnych kierunkach.

### Napełnić zbiornik na wodę

Wodę w zbiorniku można w każdej chwili uzupełnić.

#### UWAGA

*Nie używać wody kondensacyjnej z suszarki do bielizny!*

*Nie wlewać środków czyszczących ani innych dodatków (np. środków zapachowych)!*

*Nie używać czystej wody destylowanej! Maks. 50% wody destylowanej i 50% wody z wodociągu.*

*Nie stosowanej zebranej wody deszczowej!*

Zbiornik na wodę można napełniać wprost na urządzeniu lub też po zdjęciu z urządzenia.

### Zdejmowanie zbiornika wody

→ Zbiornik wody pociągnąć pionowo w górę.

→ Zbiornik napełnić pionowo pod kranem aż do znaku „MAX”.

→ Włożyć zbiornik wody i docisnąć ku dołowi, aż zaszkoczy.

### Wprost przy urządzeniu

→ Wodę wlać z pojemnika do lejka. Napełnić aż do oznaczenia „MAX”.

### Włączenie urządzenia

→ Ustawić urządzenie na stabilnym podłożu.

→ Wtyczkę sieciową włożyć do gniazdka.

→ Nacisnąć przycisk Włącz wyłącznik, aby włączyć urządzenie.

### Wskazówka

Gdy w kotle woda się skończy lub będzie jej bardzo mało, to rusza pompa i tłoczy wodę ze zbiornika do kotła parowego. To napełnianie może potrwać kilka minut.

→ Zaczekać, aż kontrolka ogrzewania będzie się świecić światłem ciągłym.

Urządzenie jest gotowe do pracy.

## Uzupełnianie wody

W przypadku braku wody w zbiorniku miga czerwona kontrolka braku wody i rozlega się sygnał dźwiękowy.



→ Napełnić zbiornik wody do znaku „MAX”.

## Wskazówka

W krótkich interwałach czasu pompa próbuje napełnić kocioł parowy. Jeżeli napełnianie się powiedzie, czerwona kontrolka zgaśnie.

## Regulacja ilości pary

Przy użyciu przełącznika preselekcyjnego reguluje się wydostającą się ilość pary. Przełącznik preselekcyjny posiada trzy ustawienia:

	Maksymalna ilość wody
	Zredukowana ilość pary
	Brak pary - zabezpieczenie przed dziećmi <b>Wskazówka:</b> W tym położeniu nie można użyć dźwigni włącznika pary.

→ Ustawić przełącznik preselekcyjny na żądanej ilości pary.

→ Nacisnąć dźwignię włącznika pary, kierując pistolet parowy najpierw na ściereczkę, aż para zacznie wydobywać się równomiernie.

## Wyłączanie urządzenia

→ Nacisnąć przycisk Wyłącz wyłącznik, aby wyłączyć urządzenie.

→ Wyciągnąć wtyczkę z gniazdka.

→ Ze zbiornika usunąć resztkę wody.

## Przechowywanie urządzenia

Rysunki **G** - **H**

→ Nałożyć rurki przedłużające na wielkie uchwyty na akcesoria.

→ Nałożyć dyszę ręczną i dyszę ze strumieniem punktowym na rurki przedłużające.

→ Zamocować wielką szczotkę okrągłą na dyszę ze strumieniem punktowym.

→ Włożyć małą szczotkę okrągłą i dyszę do średniego uchwyty na akcesoria.

→ Zawiesić dyszę podłogową w pozycji parkowania.

→ Okręcić przewód parowy o rurki przedłużające, a pistolet parowy włożyć do dyszy podłogowej.

## Zastosowanie wyposażenia

### Ważne zasady użytkowania

#### Czyszczenie podłóg

Zaleca się przed użyciem oczyszczacza parowego zamieść lub odkurzyć podłogę. W ten sposób uwalnia się podłogę od kurzu wzgl. luźnych cząsteczek już przed wilgotnym czyszczeniem.

#### Odświeżanie tekstyliów

Przed użyciem urządzenia parowego do czyszczenia tekstyliów należy zawsze najpierw w niewidocznym miejscu sprawdzić odporność tych materiałów na parę: Najpierw zwilżyć parą, następnie pozostawić do wyschnięcia, a potem sprawdzić, czy nie miały miejsca zmiany w kolorze lub kształcie.

## Czyszczenie powierzchni powlekanych lub lakierowanych

Przy czyszczeniu mebli kuchennych i pokojowych, drzwi, parkietów, powierzchni lakierowanych lub powlekanych tworzywem sztucznym mogą się oddzielić wosk, politura meblowa, okładzina z tworzywa sztucznego albo farba wzgl. mogą powstać plamy. Przy czyszczeniu tych powierzchni należy krótko naparować ścierekę, a następnie wytrzeć nią meble.

### UWAGA

*Nie kierować pary na oklejone krawędzie, ponieważ okleina może się odkleić. Nie używać urządzenia do czyszczenia nielakierowanych podłóg drewnianych ani parkietowych.*

## Czyszczenie szkła

Przy niskich temperaturach zewnętrznych, przede wszystkim w zimie, należy ogrzać szybę okienną, lekko zwilżając parą powierzchnię szyby. W ten sposób unika się naprężenia powierzchni, które może prowadzić do pęknięcia szyby.

Następnie należy wyczyścić powierzchnię okna za pomocą dyszy ręcznej i powłoki. Do usunięcia wody należy użyć ściągaczki do okien lub wytrzeć powierzchnię do sucha.

### UWAGA

*Nie kierować pary na lakierowane miejsca ramy okiennej, by ich nie uszkodzić.*

## Pistolet parowy

Pistoletu parowego można używać bez żadnych akcesoriów, np.

- do usuwania lekkich fałdów z wiszących ubrań, kierując na nie parę z odległości 10-20 cm.
- do odkurzania roślin. Tutaj należy zachowywać odległość od 20-40 cm.
- do wilgotnego wycierania kurzów, ściereczkę lekko zwilżając parą, a następnie wycierając nią meble.

## Dysza ze strumieniem punktowym

Im bliżej znajduje się ona od zanieczyszczonego miejsca, tym większa skuteczność czyszczenia, gdyż temperatura i stężenie pary u wylotu dyszy są najwyższe. Szczególnie praktyczne do czyszczenia trudno dostępnych miejsc, szczelin, armatury, odlewów, umywalk, toalet, żaluzji wzgl. grzejników. Silne osady kamienia można przed czyszczeniem parowym pokropić octem lub kwasem cytrynowych, pozostawić na 5 minut, a następnie wyczyścić parą.

Rysunek **B**

→ Zamontować dyszę ze strumieniem punktowym na pistolet parowy.

## Szczotka okrągła (mała)

Szczotkę okrągłą można jako uzupełnienie zamontować na dyszę ze strumieniem punktowym. Przez szczotkowanie można w łatwiejszy sposób usunąć silne zanieczyszczenia.

### UWAGA

*Nie nadaje się do czyszczenia delikatnych powierzchni.* Rysunek **C**

→ Zamocować szczotkę okrągłą na dyszę ze strumieniem punktowym.

## Dysza Power

Dyszę Power można jako uzupełnienie zamontować na dyszę ze strumieniem punktowym.

Dysza Power zwiększa prędkość wydobywania się pary. Z tego względu dobrze nadaje się do czyszczenia szczególnie mocnych zanieczyszczeń, przedmuchiwania rogów, fug itd.

Rysunek **C**

→ Zamocować dyszę Power odpowiednio do szczotki okrągłej na dyszy ze strumieniem punktowym.

## Szczotka okrągła (wielka)

Szczotkę okrągłą można jako uzupełnienie zamontować na dyszę ze strumieniem punktowym. Za pomocą tej szczotki okrągłej można czyścić wielkie okrągłe powierzchnie (np. zlew, wanienska do prysznicza, wanna, armatura łazienkowa).

### UWAGA

Nie nadaje się do czyszczenia delikatnych powierzchni.

Rysunek **C**

→ Zamocować szczotkę okrągłą na dyszy ze strumieniem punktowym.

## Dysza ręczna

Przeciagnąć nakładkę przez dyszę ręczną. Nadaje się szczególnie do małych powierzchni zmywalnych, kabin prysznicowych i luster.

Rysunek **E**

→ Zamontować dyszę ręczną na pistolet parowy.

## Ssawka podłogowa

Nadaje się do wszystkich zmywalnych wykładzin podłogowych i ściennych, np. podłóg kamiennych, płytek podłogowych i podłóg z PCW. Na silnie zabrudzonych powierzchniach pracować powoli, aby para mogła działać przez dłuższy czas.

### Wskazówka

Pozostałości po środkach czyszczących lub emulsjach pielęgnacyjnych, które znajdują się jeszcze na czyszczonej powierzchni, mogą przy czyszczeniu parą prowadzić do powstawania smug, które jednak przy kilkakrotnym zastosowaniu znikają.

Rysunek **D**

→ Połączyć rurki przedłużające z pistoletem parowym.  
→ Zamocować dyszę podłogową przy rurce przedłużającej.

Rysunek **F**

- Ścierkę do podłóg zamocować na dyszy podłogowej.
- Przechylić rurkę przedłużającą daleko do przodu, aż się ustawi pionowo, w ten sposób pokrywy boczne dyszy podłogowej składają się do dołu.
  - Ustawić dyszę podłogową na powłoce, żeby pokrywy boczne wsunęły się do obydwu nakładek powłoki.
  - Rurkę przedłużającą ponownie przechylić do tyłu, w ten sposób naciskają się pokrywy boczne i powłoka spoczywa mocno przy dyszy podłogowej.

## Parowanie dyszy podłogowej

Rysunek **G**

→ Podczas krótkich przerw w pracy zawiesić dyszę podłogową na uchwycie postojowym.

## Czyszczenie i konserwacja

### Plukanie kotła parowego

Kocioł parowy urządzenia czyszczącego należy plukać nie rzadziej niż po każdym 10-tym napełnieniu.

- Wyciągnąć wtyczkę z gniazdka.
- Odczekać, aż oczyszczacz parowy ostygnie.
- Opróżnić zbiornik na wodę.
- Z uchwytów wyjąć akcesoria.

Rysunek **I**

- Otworzyć właz serwisowy. W tym celu założyć otwartą końcówkę rury przedłużającej na właz serwisowy, zażebić w prowadnicy i nakręcić.
- Napełnić kocioł parowy wodą i mocno nachylić. W ten sposób oddzielają się pozostałości kamienia, które osadziły się na dnie kotła parowego.

Rysunek **J**

→ Całkowicie wyłączyć wodę z kotła.

### Odkamienianie kotła parowego

Ponieważ na ścianach kotła osadza się kamień, dlatego zaleca się, by kocioł był odkamieniany następująco (NZ = napełnienia zbiornika):

Zakres twardości		° dH	mmol/l	TF
I	miękka	0-7	0-1,3	100
II	średni	7-14	1,3-2,5	90
III	twarda	14-21	2,5-3,8	75
IV	bardzo twarda	>21	>3,8	50

### Wskazówka

Informacji o stopniu twardości wody wodociągowej udzielają lokalne przedsiębiorstwa wodociągowe.

- Wyciągnąć wtyczkę z gniazdka.
- Odczekać, aż oczyszczacz parowy ostygnie.
- Opróżnić zbiornik na wodę.
- Z uchwytów wyjąć akcesoria.

Rysunek **I**

→ Otworzyć właz serwisowy. W tym celu założyć otwartą końcówkę rury przedłużającej na właz serwisowy, zażebić w prowadnicy i nakręcić.

Rysunek **J**

- Całkowicie wyłączyć wodę z kotła.
- Do odkamieniania używać pałeczek do odkamieniania KÄRCHER. Przy stosowaniu roztworu odkamieniacza przestrzegać wskazówek dotyczących dozowania na opakowaniu.
- Roztwór odkamieniacza włączyć do zbiornika i pozostawić, tak aby czas oddziaływania roztworu wyniósł ok. 8 godzin.
- Po 8 godzinach wyłączyć całość roztworu odkamieniacza. W kotle pozostaje jeszcze resztką roztworu, dlatego należy go przepłukać dwa do trzech razy zimną wodą, aby usunąć wszystkie pozostałości odkamieniacza.

Rysunek **J**

- Całkowicie wyłączyć wodę z kotła.
- Wyszuszyć schować na przewód sieciowy.
- Właz serwisowy dokręcić rurą przedłużającą.
- Napełnić zbiornik na wodę
- Urządzenie jest gotowe do pracy.

## Pielęgnacja wyposażenia

### Wskazówka

Ścierka do podłóg i powłoka na dyszę ręczną są uprane i mogą być od razu użyte do pracy z parowym urządzeniem czyszczącym.

- ➔ Zanieczyszczone ścierki do podłóg i powłoki myć w pralce przy temp. 60°C. Nie używać płynów czyszczących, aby ścierki były w stanie dobrze wchłoniąć brud. Ścierki z frotté nadają się do użycia w suszarce. Ścierki z mikrofibry nie nadają się do suszenia w suszarkach.

## Usuwanie usterek

Zakłócenia mają zwykle proste przyczyny, które użytkownik może usunąć sam, korzystając z poniższego przeglądu. W razie wątpliwości lub nie wymienionych tutaj awarii należy się zwrócić do autoryzowanego serwisu.

### Długi czas nagrzewania

#### Zbiornik parowy jest pokryty kamieniem

- ➔ Usunąć kamień ze zbiornika.

### Brak pary

#### Kontrolka braku wody miga na czerwono i rozlega się sygnał dźwiękowy

Brak wody w zbiorniku.

- ➔ Napęlnić zbiornik wody do znaku „MAX”.

#### Kontrolka braku wody świeci się na czerwono

Brak wody w zbiorniku parowym. Zdziałało zabezpieczenie termiczne pompy.

- ➔ Wyłączyć urządzenie.
  - ➔ Napęlnić zbiornik na wodę
  - ➔ Włączenie urządzenia
- Niewłaściwie założono zbiornik wody albo jest on pokryty kamieniem.
- ➔ Wyjąć zbiornik wody i wypłukać.
  - ➔ Włożyć zbiornik wody i docisnąć ku dołowi, aż zaskoczy.

#### Dźwignia parowania nie daje się nacisnąć

Dźwignia włącznika pary jest zabezpieczona blokadą / zabezpieczeniem przed dziećmi.

- ➔ Ustawić przełącznik preselekcyjny ilości pary do przodu.

### Duże zużycie wody

#### Zbiornik parowy jest pokryty kamieniem

- ➔ Usunąć kamień ze zbiornika.

## Dane techniczne

### Zasilanie elektryczne

Napięcie	220-240 V 1~50-60 Hz
----------	-------------------------

Stopień zabezpieczenia	IPX4
------------------------	------

Klasa ochrony	I
---------------	---

### Wydajność

Moc grzewcza	2000 W
--------------	--------

Maks. ciśnienie robocze	0,35 MPa
-------------------------	----------

Czas nagrzewania	4 minut
------------------	---------

### Ilość pary

Parowanie stałe	50 g/min
-----------------	----------

Uderzenie pary maks.	110 g/min
----------------------	-----------

### Pojemność

Zbiornik na wodę	0,8 l
------------------	-------

Kocioł parowy	0,5 l
---------------	-------

### Wymiary

Ciężar (bez akcesoriów)	4,1 kg
-------------------------	--------

Długość	350 mm
---------	--------

szerokość	280 mm
-----------	--------

wysokość	270 mm
----------	--------

**Zmiany techniczne zastrzeżone!**

## Wyposażenie specjalne

Nr katalogowy	
<b>Zestaw powłok z mikrofibry do dyszy podłogowej Comfort Plus</b>	2.863-020
2 powłoki delikatne z wysokiej jakości mikrofibry	
<b>Zestaw ściereczek z mikrofibry, włoka delikatna</b>	2.863-174
2 nakładki delikatne z wysokiej jakości mikrofibry.	
<b>Nakładki z frotté</b>	6.370-990
5 powłoki z bawełny	
<b>Zestaw szczotek okrągłych</b>	2.863-058
4 szczotki okrągłe do dyszy ze strumieniem punktowym	
<b>Zestaw mosiężnych szczotek okrągłych</b>	2.863-061
do usuwania silnych zanieczyszczeń. Idealne do niewrażliwych powierzchni.	
<b>Szczotka okrągła ze skrobaczką</b>	2.863-140
Szczotka okrągła ze skrobaczką i dwoma rzędami za-roodpornej szczeciny. Nie nadaje się do delikatnych powierzchni.	
<b>Wielka szczotka okrągła</b>	2.863-022
Dzięki wielkiej powierzchni czyszczącej oferuje jeszcze więcej możliwości zastosowania, szczególnie na wielkich powierzchniach.	
<b>Dysza Power i przedłużacz</b>	2.884-282
Do czyszczenia ze zwiększoną siłą czyszczenia trudno dostępnych miejsc (np. kątów).	
<b>Szczotka parowa turbo</b>	2.863-159
Do tych rodzajów czyszczenia, przy których normalnie trzeba szorować	
<b>Dysza do tekstyliów</b>	4.130-390
Do odświeżania ubrań i tekstyliów.	
<b>Narzędzie do odklejania tapet</b>	2.863-062
do usuwania tapet i resztek kleju	
<b>Pałeczki do odkamieniania (9 szt.)</b>	6.295-206

## Cuprins

Observații generale	RO	5
Dispozitive de siguranță	RO	5
Descrierea aparatului	RO	6
Instrucțiuni pe scurt	RO	6
Funcționarea	RO	6
Utilizarea accesoriilor	RO	7
Îngrijirea și întreținerea	RO	8
Remedierea defecțiunilor	RO	9
Date tehnice	RO	9
Accesorii opționale	RO	10

## Observații generale

### Mult stimat client,



Citiți aceste instrucțiuni din manualul de utilizare original înainte de prima utilizare a aparatului dumneavoastră și instrucțiunile de siguranță anexate. Respectați aceste instrucțiuni. Păstrați aceste manuale pentru viitoarele utilizări sau pentru viitorul posesor.

### Utilizarea corectă

Curățătorul cu abur este destinat exclusiv uzului casnic. Aparatul este destinat curățării cu abur și poate fi utilizat cu accesoriile corespunzătoare, potrivit celor specificate în instrucțiunile de utilizare. Pentru curățare nu se necesită soluție de curățat. La curățare țineți cont mai ales de instrucțiunile de siguranță.

### Protecția mediului înconjurător



Materialele de ambalare sunt reciclabile. Ambalajele nu trebuie aruncate în gunoii menajer, ci trebuie duse la un centru de colectare și revalorificare a deșeurilor.



Aparatele vechi conțin materiale reciclabile valoroase, care pot fi supuse unui proces de revalorificare. Din acest motiv, vă rugăm să apelați la centrele de colectare abilitate pentru eliminarea aparatelor vechi.

### Observații referitoare la materialele conținute (REACH)

Informații actuale referitoare la materialele conținute puteți găsi la adresa:

[www.kaercher.com/REACH](http://www.kaercher.com/REACH)

### Simboluri pe aparat



#### Abur

ATENȚIE – Pericol de opărire



ATENȚIE – citiți instrucțiunile de utilizare!

### Articolele livrate

Pachetul de livrare a aparatului dvs. este ilustrat pe ambalaj. La despachetare, verificați dacă conținutul pachetului este complet.

Informați imediat distribuitorul dumneavoastră dacă lipsesc părți componente sau dacă intervin defecțiuni la transport.

## Piese de schimb

Utilizați numai piese de schimb KÄRCHER originale. Lista pieselor de schimb se află la sfârșitul acestor instrucțiuni de utilizare.

## Garanție

În fiecare țară sunt valabile condițiile de garanție publicate de distribuitorul nostru din țara respectivă. Eventuale defecțiuni ale acestui aparat, care survin în perioada de garanție și care sunt rezultatul unor defecte de fabricație sau de material, vor fi remediate gratuit. Pentru a putea beneficia de garanție, prezentați-vă cu chitanța de cumpărare la magazin sau la cea mai apropiată unitate de service autorizată.

(Pentru adresă vedeți pagina din spate)

## Dispozitive de siguranță

### ⚠ PRECAUȚIE

*Dispozitivele de siguranță servesc pentru protecția utilizatorului și nu este permisă modificarea sau scoaterea din funcțiune a acestora.*

### Regulatorul de presiune

În timpul întrebuințării, regulatorul de presiune menține presiunea rezervorului de abur la o valoare cât mai constantă posibil. Dacă în rezervor se atinge presiunea maximă de funcționare, încălzirea este oprită. Repornirea are loc dacă scade presiunea din rezervor, ca urmare a degajării aburului.

### Termostatul cazanului

Dacă din greșeală în cazan nu se găsește apă, temperatura din acesta crește. Termostatul cazanului decuplează încălzirea. O funcționare normală va fi din nou posibilă, dacă cazanul va fi umplut.

### Termostatul de siguranță

Dacă regulatorul de presiune și termostatul cazanului nu funcționează din cauza unei defecțiuni și aparatul se supraîncălzește, atunci termostatul de siguranță oprește aparatul.

Pentru resetarea termostatului de siguranță, adresați-vă unui service KÄRCHER autorizat.

### Închizător de întreținere

Închizătorul de întreținere este totodată o supapă de suprapresiune. Acesta asigură închiderea încălzitorului, nepermițând aburului să iasă.

Dacă s-a defectat regulatorul de presiune și presiunea aburului din cazan crește, supapa de suprapresiune se deschide și aburul poate fi evacuat prin închizătorul de întreținere.

Înainte de repunerea în funcțiune a aparatului, adresați-vă unui service KÄRCHER autorizat.

## Descrierea aparatului

→ Pentru imagini vezi pagina interioară 4



- A1 Rezervor de apă
- A2 Orificiu de umplere pentru rezervorul de apă curată
- A3 Comutator de pornire
- A4 Comutator de oprire
- A5 Lampă de control pentru încălzire (VERDE)
- A6 Lampă de control pentru lipsă de apă (ROȘU)
- A7 Mâner pentru transport
- A8 Suport pentru accesorii
- A9 Suport pentru accesorii
- A10 Închizător de întreținere
- A11 Spațiu de depozitare pentru cablul de alimentare
- A12 Suport de parcare duză de podea
- A13 Cablu de rețea cu ștecher
- A14 Rotoare (2 bucăți)
- A15 Rolă de ghidare
  
- B1 Pistol cu abur
- B2 Manetă aburi
- B3 Buton de deblocare
- B4 Selector pentru cantitatea de abur (cu siguranță pentru copii)
- B5 Furtun de aburi
  
- C1 Duză punctiformă
- C2 Perie cilindrică      Negru
- C3 Perie cilindrică      Roșu
- C4 Duză de putere
- C5 Perie cilindrică      Mare
  
- D1 Duză manuală
- D2 Husă din frotir
- D3 Husă din microfibre
  
- E1 Țevi de prelungire (2 bucăți)
- E2 Buton de deblocare
  
- F1 Duză pentru sol
- F2 Clapete laterale
- F3 Cârpă de podea din microfibre
- F4 Cârpă de podea din microfibre 2 bucăți
  
- G1 Batoane de decalcifiere

## Instrucțiuni pe scurt

→ Pentru imagini vezi pagina 2

Figura 1

→ Umpleți rezervorul de apă până la marcajul "MAX".

Figura 2

→ Introduceți ștecherul în priză.

→ Porniți aparatul.

Figura 3

→ *Lampa de control pentru încălzire pâlpâie verde.* Dacă lampa de control pentru încălzire luminează permanent curățitorul cu aburi este gata de utilizare.

Figura 4

→ Conectați accesoriile la pistolul cu abur.

→ Acționați maneta pentru abur.

## Funcționarea

→ Pentru imagini vezi pagina interioară 31



### Montarea accesoriilor

Figura A

→ Aplicați și fixați rola de ghidare și roțile.

Figura B + C

→ Cuplați accesoriile necesare (vezi capitolul "Utilizarea accesoriilor") cu pistolul pentru abur. Pentru aceasta introduceți capătul deschis al accesoriului pe pistolul de abur și împingeți-l pe pistol până când butonul de deblocare a pistolului de abur se fixează.

Figura D

→ Dacă este necesar utilizați țeava de prelungire. Pentru acesta conectați țeava sau țevile de prelungire de pistolul de abur. Împingeți accesoriul necesar pe capătul liber al țevii de prelungire.

### Desprinderea accesoriilor

→ Reglați selectorul pentru cantitatea de abur în spațe (maneta pentru abur este blocată).

Figura E

→ Pentru desprinderea accesoriilor, apăsați butonul de deblocare și trageți piesele una din alta.

### Umplerea rezervorului de apă

Rezervorul de apă poate fi umplut oricând.

#### ATENȚIE

*Nu utilizați apă de condens din uscătorul de rufe!*

*Nu introduceți soluție de curățat sau alți aditivi (de exemplu parfum)!*

*Nu utilizați apă curată, destilată! Maxim 50% apă destilată și 50% apă de la robinet.*

*Nu utilizați apă de ploaie colectată!*

Rezervorul de apă poate fi detașat pentru umplere sau poate fi umplut direct pe aparat.

### Scoaterea rezervorului de apă

→ Trageți rezervorul de apă vertical în sus.

→ Umpleți rezervorul de apă în poziție verticală sub robinet până la marcajul "MAX".

→ Puneți rezervorul de apă la loc și apăsați-l în jos până ce se fixează.

### Direct la aparat

→ Turnați apă dintr-un recipient prin pâlnia de umplere. Umpleți până la marcajul "MAX".

### Porniți aparatul

→ Așezați aparatul pe o suprafață stabilă.

→ Se introduce ștecherul în priză.

→ Apăsați comutatorul de pornire pentru a porni aparatul.

### Indicație

Dacă în cazan nu se află apă, sau este prea puțină, intră în funcțiune pompa de apă, care debitează apă din rezervorul de apă în cazan. Procesul de umplere poate dura câteva minute.

→ Așteptați până ce lampa de control pentru încălzire luminează în continuu.

Curățitorul cu abur este gata de utilizare.

## Umplerea cu apă

În cazul lipsei de apă în rezervorul de apă lampa de control pâlpâie cu roșu și se aude un semnal sonor.



→ Umpleți rezervorul de apă până la marcajul "MAX".

### Indicație

La intervale scurte pompa de apă încearcă să umple cazanul de abur. Dacă umplerea a reușit, lampa de control roșie se stinge.

## Reglarea cantității de abur

Cu ajutorul selectorului pentru cantitatea de abur puteți regla cantitatea de abur degajată. Selectorul are trei poziții:

	cantitate de abur maximă
	cantitate de abur redusă
	nu se degajă aburi (protecție copii) <b>Observație:</b> În această poziție maneta pentru abur nu poate fi pornit.

- Reglați selectorul pe cantitatea de abur necesară.
- Acționați maneta de aburi și orientați pistolul cu aburi întotdeauna mai întâi spre o bucată de pânză, până când are loc o degajare uniformă a aburului.

## Oprirea aparatului

- Apăsați comutatorul de oprire pentru a opri aparatul.
- Trageți fișa din priză.
- Golirea restului de apă din rezervorul de apă.

## Depozitarea aparatului

Imagini **G** - **H**

- Introduceți țevile de prelungire în suportul de accesorie mare.
- Introduceți duza manuală și duza punctiformă pe câte o țevă de prelungire.
- Fixați peria cilindrică mare pe duza punctiformă.
- Introduceți peria cilindrică mică și duzele în suportul mediu pentru accesorie.
- Agățați duza pentru podea în suportul de parcare.
- Înfășurați furtunul de aburi pe țevile de prelungire și introduceți pistolul de aburi în duza pentru podea.

## Utilizarea accesoriilor

### Indicații de utilizare importante

#### Curățarea suprafețelor de pardoseală

Vă recomandăm, ca înainte de a utiliza curățătorul cu abur să măturați sau să aspirați podeaua. Astfel podeaua va fi curățată de murdărie/particule libere înainte de curățarea umedă.

#### Reîmprospătarea textilelor

Înainte de tratarea cu curățătorul cu abur verificați întotdeauna compatibilitatea textilelor pe o suprafață acoperită. Aplicați aburul, apoi lăsați-l să se usuce și în final verificați deteriorarea culorii sau a formei.

## Curățarea suprafețelor cu strat de acoperire sau lăcuite

La curățarea suprafețelor vopsite sau cu un strat din material sintetic, cum ar fi mobilierului de bucătărie și de cameră, este posibil ca stratul de ceară, luciul mobilei, stratul de acoperire din material sintetic sau vopseaua să fie deteriorate, respectiv este posibilă apariția petelor. La curățarea acestor suprafețe aburiți o cârpă și ștergeți apoi suprafața.

### ATENȚIE

*Nu îndreptați aburul spre muchiile înclinate, deoarece este posibil ca locul înclinat să se desfacă. Nu utilizați aparatul pentru curățarea podelelor de lemn sau parchet netratat.*

### Curățarea sticlei

Dacă temperatura exterioară este scăzută, în special iarna, înainte de curățare este necesar să încălziți geamul prin aburirea ușoară a întregii suprafețe de sticlă. Prin acesta evitați apariția tensiunilor pe suprafața sticlei, care pot cauza spargerea sticlei.

La urmă curățați suprafața ferestrei cu duza de mână și husa. Pentru îndepărtarea apei utilizați o lamă pentru geamuri sau ștergeți suprafața, până se usucă.

### ATENȚIE

*Nu îndreptați niciodată jetul de abur direct spre porțiunile de etanșare ale ramei ferestrei, pentru a nu deteriora acesta.*

## Pistol cu aburi

Puteți să utilizați pistolul cu aburi chiar și fără accesoriile, de exemplu:

- Pentru îndepărtarea a cutelor din articolele de îmbrăcăminte, prin aburirea acestora de la o distanță de 10-20 cm.
- pentru desprinderea plantelor. Aplicați jetul de aburi de la o distanță de 20-40 cm.
- pentru ștergerea umedă a prafului, prin aburirea scurtă a unei cărpe și ștergerea mobilierului cu acesta.

## Duză punctiformă

Cu cât țineți duza mai aproape de porțiunea murdară, cu atât crește efectul de curățare, deoarece temperatura și presiunea aburului ating valoarea maximă la ieșirea din duză. Ideal pentru curățarea locurilor greu accesibile, rosturilor, armăturilor, scurgerilor, chiuvetelor, toaletelor, jaluzelelor și a radiatoarelor. Depunerile rezistente de calcar pot fi tratate înainte de curățare cu oțet sau acid citric. Lăsați-le să acționeze timp de 5 minute, apoi curățați cu abur.

Figura **E**

- Aplicați duza punctiformă pe pistolul de aburi.

## Perie cilindrică (mică)

Peria cilindrică se poate monta direct ca o completare pe duza punctiformă. Prin periere puteți îndepărta mai ușor depunerile de murdărie mai rezistente.

### ATENȚIE

*Nu este potrivită pentru curățarea suprafețelor sensibile.*

Figura **G**

- Fixați peria cilindrică pe duza punctiformă.



## Duză de putere

Duza de putere se poate monta direct ca o completare pe duza punctiformă.

Duza de forță mărește viteza de ieșire a aburului. Astfel se potrivește îndeosebi pentru îndepărtarea murdărilor deosebit de rezistente, suflarea colțurilor și a rosturilor etc.

Figura **C**

→ Fixați duza de putere în funcție de peria cilindrică pe duza punctiformă.

## Perie cilindrică (mare)

Peria cilindrică se poate monta direct ca o completare pe duza punctiformă. Cu această perie puteți curăța suprafețe mari rotunjite (de ex. chiuvete, vane de duș, vane de baie, chiuvete de bucătărie).

### ATENȚIE

*Nu este potrivită pentru curățarea suprafețelor sensibile.*

Figura **C**

→ Fixați peria cilindrică pe duza punctiformă.

## Duză manuală

Vă rugăm să trageți husa peste duza manuală. Ideală pentru curățarea suprafețelor mici, care pot fi spălate, cabine de duș sau oglinzi.

Figura **B**

→ Aplicați duza manuală pe pistolul de aburi.

## Duză pentru podea

Potrivit pentru curățarea tuturor tipurilor de acoperiri de pereți și pardoseli lavabile, de ex.: pardoseli de piatră, gresie sau PVC. Lucrați încet pe suprafețele foarte murdare, pentru ca aburul să aibă un efect mai accentuat.

### Indicație

Urmele de detergenți sau emulsii de îngrijire, care se află pe suprafața de curățat pot produce un film de depunere în timpul curățării cu aburi, care însă dispare după mai multe aplicații.

Figura **D**

→ Racordați țevile prelungitoare la pistolul cu aburi.

→ Fixați duza de podea la țeava prelungitoare.

Figura **F**

→ Fixați cârpa pentru podea la duza pentru podea.

– Rabatați țeava prelungitoare în față, până când se află în poziție orizontală, astfel clapetetele laterale ale duzei de podea se deschid în jos.

– Așezați duza de podea pe cârpa de șters podele, astfel încât clapetetele laterale să intre în cele două cleme ale cârpei.

– Rabatați țeava prelungitoare în spate, astfel clapetetele laterale se blochează și cârpa se fixează la duza de podea.

## Parcarea duzei pentru podea

Figura **G**

→ În cazul întreruperii lucrării, agățați duza pentru podea în suportul de parcare.

## Îngrijirea și întreținerea

### Spălarea cazanului de aburi

Spălați cazanul de aburi cel târziu după fiecare a 10-a umplere a rezervorului.

→ Trageți fișa din priză.

→ Lăsați aparatul să se răcească.

→ Goliți rezervorul cu apă.

→ Scoateți accesoriile din suportul pentru accesorii.

Figura **I**

→ Deschideți închizătorul de întreținere. Pentru acesta așezați capătul deschis al unei țevi de prelungire pe închizătorul de întreținere, introduceți-l în ghidaj și rotiți-l.

→ Umpleți rezervorul cu apă și scuturați-l bine. Astfel se îndepărtează resturile de calcar depuse pe fundul rezervorului.

Figura **J**

→ Goliți complet apa rămasă din cazan.

### Decalcifierea cazanului de aburi

Deoarece calcarul se depune și pe peretele cazanului de aburi, vă recomandăm să decalificați cazanul la următoarele intervale (TF = umpleri ale cazanului):

Domeniul de duritate	° dH	mmol/l	TF
I duritate mică	0-7	0-1,3	100
II duritate medie	7-14	1,3-2,5	90
III duritate mare	14-21	2,5-3,8	75
IV duritate foarte mare	>21	>3,8	50

### Indicație

Duritatea apei de la robinet o puteți afla de la biroul de gospodărire a apelor sau de la uzina de apă.

→ Trageți fișa din priză.

→ Lăsați aparatul să se răcească.

→ Goliți rezervorul cu apă.

→ Scoateți accesoriile din suportul pentru accesorii.

Figura **I**

→ Deschideți închizătorul de întreținere. Pentru acesta așezați capătul deschis al unei țevi de prelungire pe închizătorul de întreținere, introduceți-l în ghidaj și rotiți-l.

Figura **J**

→ Goliți complet apa rămasă din cazan.

→ Pentru decalcifiere utilizați batoanele de decalcifiere KÄRCHER. Când preparați soluția de decalcifiere, respectați indicațiile de dozare de pe ambalaj.

→ Turnați soluția de decalcifiere în încălzitor și lăsați-o să acționeze timp de aprox. 8 ore.

→ După 8 ore goliți complet soluția de decalcifiere. Deoarece în rezervorul aparatului mai rămâne o cantitate remanentă de soluție, este indicat să clățiți de două - trei ori rezervorul cu apă rece, pentru a îndepărta toate reziduurile agentului de decalcifiere.

Figura **J**

→ Goliți complet apa rămasă din cazan.

→ Uscați suportul cablului de alimentare.

→ Înșurubați închizătorul de întreținere pe țeava prelungitoare.

→ Umpleți rezervorul de apă

→ Curățătorul cu abur este gata de utilizare.

## Îngrijirea accesoriilor

### Indicație

Cârpa de șters și husa sunt deja prespălate și pot fi utilizate direct pentru lucrul cu curățitorul cu abur.

- Spălați cârpele de podea și husele murdare la 60 °C în mașina de spălat. La limpezire, nu utilizați balsam de rufe, deoarece cârpele trebuie să rămână cu o capacitate ridicată de antrenare a murdăriei. Cârpele din frotir pot fi introduse în uscătorul de rufe. Cârpele din microfibre nu pot fi introduse în uscătorul de rufe.

## Remediarea defecțiunilor

Defectele au deseori cauze simple, pe care le puteți remedia cu ajutorul următoarelor sfaturi. În caz de neclarități sau pentru defecte care nu se regăsesc aici, vă rugăm să vă adresați service-ului pentru clienți autorizat.

### Durată mare de încălzire

#### Rezervorul conține calcar

- Decalcificați rezervorul.

### Nu se degajă aburi

#### Lampa de control pentru lipsa apei pâlpâie cu roșu și se aude un semnal sonor

Nu este apă în rezervorul de apă.

- Umpleți rezervorul de apă până la marcajul "MAX".

#### Lampa de control pentru lipsa de apă luminează cu roșu

Nu este apă în cazan. Protecția la supraîncălzire a pompei s-a declanșat.

- Opritiți aparatul.
  - Umpleți rezervorul de apă
  - Porniți aparatul.
- Rezervorul de apă nu este bine introdus sau este calci-  
fiat.
- Scoateți rezervorul de apă și spălați-l.
  - Puneți rezervorul de apă la loc și apăsați-l în jos până ce se fixează.

#### Maneta de aburi nu poate fi acționată

Maneta de aburi este asigurată prin închizător / protecția pentru copii.

- Reglați selectorul pentru cantitatea de abur în față.

### Debit de apă ridicat

#### Rezervorul conține calcar

- Decalcificați rezervorul.

## Date tehnice

### Alimentarea cu curent

Tensiune	220-240 V
	1~50-60 Hz

Grad de protecție	IPX4
-------------------	------

Clasa de protecție	I
--------------------	---

### Caracteristicile de performanță

Puterea de încălzire	2000 W
----------------------	--------

Presiunea maximă în timpul funcționării	0,35 MPa
---	----------

Timp de încălzire	4 Minute
-------------------	----------

Cantitate de abur	
Aburire continuă	50 g/min
Jet de abur max.	110 g/min

### Cantitatea de umplere

Rezervor de apă	0,8 l
-----------------	-------

Cazan de aburi	0,5 l
----------------	-------

### Dimensiunile

Masa (fără accesorii)	4,1 kg
-----------------------	--------

Lungime	350 mm
---------	--------

Lățime	280 mm
--------	--------

Înălțime	270 mm
----------	--------

***Ne rezervăm dreptul de a efectua modificări tehnice!***

## Accesorii opționale

	Nr. de comandă
<b>Set de cârpe cu microfibre pentru duză de podea Comfort Plus</b>	2.863-020
2 cârpe moi pentru podea din microfibre	
<b>Set cârpe din microfibre, husă moale</b>	2.863-174
2 huse moi pentru podea din microfibre	
<b>Huse din frotir</b>	6.370-990
5 huse din bumbac	
<b>Set de perii cilindrice</b>	2.863-058
4 perii cilindrice pentru duza punctiformă	
<b>Set de perii cilindrice cu păr de alamă</b>	2.863-061
pentru îndepărtarea murdăriei persistente. Ideal pentru suprafețe nesensibile.	
<b>Perie cilindrică cu răzuitor</b>	2.863-140
Perie cilindrică cu două rânduri de perii rezistente la căldură și un răzuitor. Nepotrivită pentru suprafețe sensibile.	
<b>Perie rotundă mare</b>	2.863-022
Oferă datorită suprafeței mari de curățare mai multe posibilități de utilizare, mai ales în cazul suprafețelor mai mari.	
<b>Duză de forță și prelungitor</b>	2.884-282
Pentru curățarea locurilor greu accesibile (de ex. colțuri) cu putere de curățare mărită.	
<b>Perie turbo cu aburi</b>	2.863-159
Pentru lucrările de curățare unde de obicei este nevoie de frecare	
<b>Duză pentru îngrijirea materialelor textile</b>	4.130-390
Pentru împropățarea hainelor și a materialelor textile.	
<b>Desprinzător de tapet</b>	2.863-062
pentru îndepărtarea tapetelor și a resturilor de clei.	
<b>Batoane de decalcifiere (9 bucăți)</b>	6.295-206

## Obsah

Všeobecné pokyny	SK	5
Bezpečnostné prvky	SK	5
Popis prístroja	SK	6
Krátky návod	SK	6
Prevádzka	SK	6
Použitie príslušenstva	SK	7
Starostlivosť a údržba	SK	8
Pomoc pri poruchách	SK	9
Technické údaje	SK	9
Špeciálne príslušenstvo	SK	10

## Všeobecné pokyny

### Vážení zákazníci,



Prečítajte si pred prvým použitím vášho prístroja tento originálny návod na používanie a priložené bezpečnostné pokyny.

Konajte podľa nich. Uschovajte si oba návody pre možné neskoršie použitie alebo pre ďalšieho majiteľa prístroja.

### Používanie výrobku v súlade s jeho určením

Používajte parný čistič výhradne v domácnosti. Prístroj je určený na čistenie pomocou pary a môže sa používať s vhodným príslušenstvom tak, ako je popísané v tomto návode na prevádzku. Nie je potrebný žiadny čistiaci prostriedok. Rešpektujte pritom hlavne bezpečnostné pokyny.

### Ochrana životného prostredia



Obalové materiály sú recyklovateľné. Obalové materiály láskavo nevyhadzujte do komunálneho odpadu, ale odovzdajte ich do zberne druhotných surovín.



Vyradené prístroje obsahujú hodnotné recyklovateľné látky, ktoré by sa mali opäť zužitkovať. Staré zariadenia preto láskavo odovzdajte do vhodnej zberne odpadových surovín.

### Pokyny k zloženiu (REACH)

Aktuálne informácie o zložení nájdete na:

[www.kaercher.com/REACH](http://www.kaercher.com/REACH)

### Symboler på apparaten



**Para**  
POZOR - nebezpečenstvo obarenia



POZOR – Prečítajte si návod na obsluhu!

### Rozsah dodávky

Rozsah dodávky vášho zariadenia je zobrazený na obale. Pri vybaľovaní skontrolujte úplnosť obsahu balenia.

Ak niektoré diely chýbajú, alebo ak zistíte škody vzniknuté pri preprave, informujte prosím o tom predajcu.

### Náhradné diely

Používajte výhradne originálne náhradné diely značky KÄRCHER. Prehľad náhradných dielov nájdete na konci tohto prevádzkového návodu.

## Záruka

V každej krajine platia záručné podmienky našej distribučnej organizácie. Prípadné poruchy spotrebiča odstránime počas záručnej lehoty bezplatne, ak sú ich príčinou chyby materiálu alebo výrobné chyby. Pri uplatňovaní záruky sa spolu s dokladom o kúpe zariadenia láskavo obráťte na predajcu alebo na najbližší autorizovaný zákaznícky servis. (Adresu nájdete na zadnej strane)

## Bezpečnostné prvky

### ⚠ UPOZORNENIE

Bezpečnostné prvky slúžia na ochranu používateľa pred poranením a nesmú byť zmenené ani vyradené z činnosti.

### Regulátor tlaku

Regulátor tlaku udržiava počas prevádzky podľa možnosti konštantný tlak v kotle. Ohrev sa pri dosiahnutí maximálneho prevádzkového tlaku v kotle vypne a pri poklese tlaku v kotle v dôsledku odberu pary sa opäť zapne.

### Termostat kotla

Ak sa v kotle nenachádza voda, teplota v kotle sa zvýši. Termostat kotla vypne ohrev. Bežná prevádzka je možná opäť vtedy, ak je kotol naplnený.

### Bezpečnostný termostat

Ak regulátor tlaku vypadne, termostat kotla pri vzniku chyby vypne a prístroj sa preheje, potom vypne bezpečnostný termostat prístroja. Za účelom spätného prestavenia bezpečnostného termostatu sa obráťte na príslušný zákaznícky servis firmy KÄRCHER.

### Údržbársky uzáver

Uzáver pre údržbu je zároveň pretlakovým ventilom. Uzatvára kotol proti vznikajúcemu tlaku pary. Ak by bol regulátor tlaku chybný a tlak pary v kotle by vystúpil, otvorí sa pretlakový ventil a para bude unikať cez údržbársky uzáver smerom von. Za účelom opätovného uvedenia zariadenia do prevádzky sa obráťte na príslušný zákaznícky servis firmy KÄRCHER.

## Popis prístroja

→ Obrázky pozri na otvárací strane 4



- A1 Vodná nádrž
- A2 Plniaci otvor nádrže na čistú vodu
- A3 Vypínač - Zap
- A4 Vypínač - Vyp
- A5 Kontrolka - ohrievanie (ZELENÁ)
- A6 Kontrolka - nedostatok vody (ČERVENÁ)
- A7 Rukoväť
- A8 Držiak príslušenstva
- A9 Držiak príslušenstva
- A10 Údržbársky uzáver
- A11 Priestor pre uloženie kábla elektrickej siete
- A12 Parkovací držiak na podlahovú hubicu
- A13 Prípojka siete so sieťovou zástrčkou
- A14 Koleska (2 kusy)
- A15 Otočné koleso
- B1 Pamá pištoľ
- B2 Pamá páka
- B3 Tlačidlo na odblokovanie
- B4 Prepínač voľby pre množstvo pary (s detskou poistkou)
- B5 Pamá hadica
- C1 Bodová dýza
- C2 Okrúhla kefa Čierna
- C3 Okrúhla kefa Červená
- C4 Elektrická dýza
- C5 Okrúhla kefa Veľký
- D1 Ručná hubica
- D2 Froté poťah
- D3 Poťah z mikro vlákien
- E1 Predlžovacia rúra (2 kusy)
- E2 Tlačidlo na odblokovanie
- F1 Podlahová hubica
- F2 Bočné klapky
- F3 Uterka na podlahu z mikro vlákien
- F4 Uterka na podlahu z 2 kus mikro vlákien
- G1 Drievka na odstránenie vodného kameňa

## Krátky návod

→ Ilustrácie – pozri na strane 2

Obrázok 1

→ Nádrž na vodu naplníte po značku "MAX".

Obrázok 2

→ Zastrčte sieťovú zástrčku.

→ Zapnite spotrebi.

Obrázok 3

→ Kontrolka LED - ohrievanie blíka zelenou farbou. Pokiaľ svieti ohrievanie kontrolnej lampy, je parný čistič pripravený na používanie.

Obrázok 4

→ Pripojte príslušenstvo na parnú pištoľ.

→ Stlačte parnú páčku.

## Prevádzka

→ Obrázky pozri na otvárací strane 3



### Montáž príslušenstva

Obrázok A

→ Nasuňte a zaistite zaklapnutím vodiacu kladku a prepravné koleska.

Obrázok B + C

→ Potrebné príslušenstvo (viď kapitola „Použitie príslušenstva“) spojte s parnou pištoľou. Za týmto účelom nasuňte otvorený koniec príslušenstva na parnú pištoľ a nasuňte ho na parnú pištoľ tak hlboko, až kým odblokovacie tlačidlo parnej pištole nezasakčí do západky.

Obrázok D

→ V prípade potreby používajte predlžovacia rúrky. Za týmto účelom namontujte jednu resp. obidve predlžovacie rúrky na parnú pištoľ. Potrebné príslušenstvo nasuňte na voľný koniec predlžovacej rúrky.

### Rozebieranie príslušenstva

→ Prepínač množstva pary posuňte smerom dozadu (parná páka zablokovaná).

Obrázok E

→ Ak chcete odpojiť časti príslušenstva, stlačte uvoľňovacie tlačidlo a diely odtiahnite od seba.

### Plnenie nádrže na vodu

Nádrž na vodu môžete kedykoľvek doplniť.

#### POZOR

*Nepoužívajte kondenzovanú vodu zo sušičky na prádlo! Neplňte žiadne čistiace prostriedky alebo iné prísady (napríklad vône)!*

*Nepoužívajte čistú destilovanú vodu! Max. 50% destilovanej vody a 50% vody z vodovodu.*

*Nepoužívajte nahromadenú dažďovú vodu!*

Nádrž na vodu môžete buď zložiť alebo plniť priamo v prístroji.

### Vyberte nádrž na vodu

→ Vodnú nádrž vyberte smerom kolmo hore.

→ Nádrž na vodu naplníte v zvislom smere pod vodovodným kohútikom až po značku "MAX".

→ Vložte vodnú nádrž a tlačte ju dole, kým nezaklapne.

### Priamo na prístroji

→ Nalejte vodu z nádoby do plniaceho lievika. Naplníte až po značku "MAX".

### Zapnutie prístroja

→ Postavte prístroj na pevný podklad.

→ Sieťovú zástrčku zasuňte do zásuvky.

→ Stlačte vypínač - Zap, aby ste zapli prístroj.

#### Upozornenie

Ak je v parnom kotle príliš málo vody, prípadne žiadna voda, zapne sa vodné čerpadlo a prečerpá vodu z vodnej nádrže do parného kotla. Plnenie môže trvať viac minút.

→ Počkejte, kým nebude kontrolka - ohrievanie nepretržite svietiť.

Parný čistič je pripravený na použitie.

## Doplnenie vody

Pri nedostatku vody vo vodnej nádržke bliká kontrolná lampa - nedostatok vody červenou farbou a zaznie zvukový signál.



→ Nádrž na vodu naplňte po značku "MAX".

### Upozornenie

Vodné čerpadlo sa pokúša v krátkych intervaloch naplniť parný kotol. Ak je plnenie úspešné, zhasne červená kontrolná lampa.

## Regulácia množstva pary

Pomocou prepínača pre množstvo pary sa reguluje vystupujúce množstvo pary. Prepínač má tri polohy:

	maximálne množstvo pary
	redukované množstvo pary
	žiadna para - detská poistka <b>Upozornenie:</b> V tejto polohe sa nedá parná páka ovládať.

- Prepínač nastavte na požadované množstvo pary.
- Zatláčajte parnú páku, pritom parnú pištoľ najprv vždy nasmerujte na handru, až pokiaľ nebude para vystupovať rovnomerne.

## Vypnutie prístroja

- Stlačte spínač - Vyp, aby ste vypili prístroj.
- Vytiahnite zástrčku zo zásuvky.
- Vyprázdňte zvyšnú vodu z nádrže.

## Uskladnenie prístroja

Ilustrácie **G** - **H**

- Predlžovaciu rúrku nasadte do veľkého držiaka príslušenstva.
- Ručnú trysku a trysku s bodovým prúdom nasuňte na predlžovaciu rúrku.
- Upevnite veľkú kruhovú kefku na bodovú hubicu.
- Nasuňte malú kruhovú kefku a hubicu do stredného držiaka pre príslušenstvo.
- Trysku na podlahu zaveste do parkovacieho držiaka.
- Parnú hadicu naviňte okolo predlžovacej rúrky a parnú pištoľ nasuňte do trysky na podlahu.

## Použitie príslušenstva

### Dôležité pokyny pre použitie

#### Čistenie podlahy

Odporúčame vám pred použitím parného čističa pozametáť alebo povysávať podlahu. Tak sa zbaví podlaha už pred vlhkým čistením nečistoty/volných častíc.

#### Regenerácia textílií

Pred začatím prác s parným čističom si na zakrytom mieste vždy preverte, či príslušné textílie odolávajú pôsobeniu čističa. Najprv silne naparte, potom nechajte vyschnúť a následne kontrolujte zmenu farby alebo tvaru.

## Čistenie povrchových plôch s ochrannou vrstvou alebo lakovaných povrchov

Dávajte pozor pri čistení lakovaných povrchov alebo povrchov pokrytých plastom, ako napr. kuchynského a obývacieho nábytku, dverí, parkiet, že sa môže uvoľniť vosk, politúra nábytku, plastová povrchová vrstva alebo farba a vzniknúť škvrny. Pri čistení týchto povrchov na parte krátko handričku a poutierajte ňou povrch.

### POZOR

*Paru nikdy nesmerujte na lepené hrany, lebo by sa náglejok mohol odlepiť. Zariadenie nepoužívajte na nelakované drevené alebo parketové podlahy.*

## Čistenie skla

Pri nízkych vonkajších teplotách, hlavne v zime, okenné tabule nahrejte tak, že celý sklenený povrch jemne naparíte. Tým sa zabráni vzniku povrchových napätí, ktoré by mohli spôsobiť porušenie skla.

Potom vyčistite plochu okien pomocou ručnej hubice a potaľu. Používajte na stieranie vody stierku na okná alebo poutierajte plochu do sucha.

### POZOR

*Paru nesmerujte na lakované miesta okenných rámov, aby sa nepoškodili.*

## Parná pištoľ

Parnú pištoľ môžete používať bez príslušenstva, napríklad:

- na odstránenie ľahkých záhybov zo zavesených kusov odevu tak, že tieto naparíte zo vzdialenosti 10-20 cm.
- na odstránenie prachu z rastlín. Tu dodržiavajte vzdialenosť 20-40 cm.
- na vlhké utieranie prachu, keď je handra krátko naparená a potom sa ňou utiera nábytok.

## Bodová tryska

Čím je táto bližšie k znečistenému miestu, tým vyšší je čistiaci účinok, keďže teplota a para na výstupe trysky sú najvyššie. Je to zvlášť praktické na čistenie ťažko prístupných miest, škár, armatúr, odtokov, umývadiel, WC, žaluzí alebo ohrievacích telies. Silné usadeniny vodného kameňa sa môžu pred parným čistením pokvapkať octom alebo kyselinou citrónovou, nechať pôsobiť 5 minút a potom odpariť.

Obrázok **E**

- Namontujte bodovú striekaciu hubicu na parnú pištoľ.

## Kruhovú kefku (malá)

Kruhovú kefu sa môže namontovať ako doplnok na bodovú trysku. Pomocou kief môžete ľahko odstrániť silne prítužné nečistoty.

### POZOR

*Nehodí sa na čistenie citlivých povrchov.*

Obrázok **C**

- Na bodovú trysku upevnite kruhovú kefu.

## Elektrická dýza

Výkonná hubica sa môže namontovať ako doplnok na bodovú hubicu.

Tlaková tryska zvyšuje rýchlosť vystupovania pary. Preto sa dobre hodí na čistenie zvlášť silne príľnutej nečistoty, vyfukovanie rohov, špár atď.

Obrázok **G**

→ Upevnite výkonnú hubicu podľa okružlej hubice na bodovú hubicu.

## Kruhovú kefka (veľká)

Kruhovú kefu sa môže namontovať ako doplnok na bodovú hubicu. Pomocou tejto kruhovej kefy sa dajú čistiť veľká zaoblené plochy (napr. umývadlá, sprchovacia vaňa, vaňa na kúpanie, kuchynský drez).

**POZOR**

*Nehodí sa na čistenie citlivých povrchov.*

Obrázok **G**

→ Na bodovú trysku upevnite kruhovú kefu.

## Ručná tryska

Cez ručnú hubicu natiahnite poťah. Zvlášť sa dobre hodí na malé umývateľné plochy, kabíny sprch a zrkadlá.

Obrázok **B**

→ Namontujte ručnú hubicu na parnú pištoľ.

## Tryska na podlahu

Hodí sa na všetky umývateľné povrchy stien a podláh, napr. z kameniny, obkladov a PVC. Na silne znečistených plochách pracujte pomaly, aby mohla para dlhšie pôsobiť.

**Upozornenie**

Zvyšky čistiaceho prostriedku alebo ošetrovacích emulzií, ktoré sa ešte nachádzajú na čistenej ploche, by mohli pri parnom čistení spôsobiť vytvorenie šmúh, ktoré ale pri viacnásobnom použití zmiznú.

Obrázok **D**

→ Spojte predlžovaciu rúrku s parnou pištoľou.

→ Upevnite podlahovú hubicu na predlžovaciu rúrku.

Obrázok **F**

→ Na trysku na podlahu upevnite handru na podlahu.

– Vyklepte predlžovaciu rúrku dopredu tak, že bude kolmo stáť, tak sa sklopia bočné klapky podlahovej hubice dole.

– Položte podlahovú hubicu na handru na podlahu tak, aby sa zasunuli bočné klapky do oboch spŕn handry na podlahu.

– Opäť vyklepte predlžovaciu rúrku dozadu, tak sa zablokujú bočné klapky a handra sedí pevne na podlahovej hubici.

## Parkovanie podlahovej trysky

Obrázok **G**

→ Pri prerušení práce trysku na podlahu zaveste na parkovací držiak.

## Starostlivosť a údržba

### Vyplachovanie parného kotla

Parný kotol parného čističa vypláchnite najneskôr po každom 10. naplnení nádrže.

→ Vytiahnite zástrčku zo zásuvky.

→ Nechajte vychladnúť parný čistič.

→ Vyprázdnite vodnú nádržku.

→ Z držiačkov na príslušenstvo vyberte príslušenstvo.

Obrázok **I**

→ Otvorte údržbársky uzáver. K tomu musíte nasadiť otvorený koniec predlžovacej rúrky na údržbársky uzáver, zaklapnúť do rozvodu a naskrutkovať.

→ Naplňte parný kotol vodou a silno pretrepte. Tým sa uvoľnia zvyšky vápnika, ktoré sa usadili na dne parného kotla.

Obrázok **J**

→ Vodu z parného kotla úplne vyprázdňte.

### Odvápnenie parného kotla

Keďže sa na stenách kotla usádza vodný kameň, tak odporúčame kotol v nasledujúcich intervaloch odvápňovať (TF=naplnenia nádrže):

Rozsah tvrdosti	° dH	mmol/l	TF
I mäkká	0-7	0-1,3	100
II stredné	7-14	1,3-2,5	90
III tvrdý	14-21	2,5-3,8	75
IV veľmi tvrdý	>21	>3,8	50

**Upozornenie**

Tvrdosť vašej vody z vodovodu môžete zistiť u vašej vodárenskej spoločnosti alebo v mestských vodárňach.

→ Vytiahnite zástrčku zo zásuvky.

→ Nechajte vychladnúť parný čistič.

→ Vyprázdnite vodnú nádržku.

→ Z držiačkov na príslušenstvo vyberte príslušenstvo.

Obrázok **I**

→ Otvorte údržbársky uzáver. K tomu musíte nasadiť otvorený koniec predlžovacej rúrky na údržbársky uzáver, zaklapnúť do rozvodu a naskrutkovať.

Obrázok **J**

→ Vodu z parného kotla úplne vyprázdňte.

→ Používajte na odstránenie vodného kameňa tyčinky na odstránenie vodného kameňa KÄRCHER. Pri použití odvápňovacieho roztoku dodržujte dávkovacie pokyny uvedené na obale.

→ Nalejte roztok na odstránenie vodného kameňa do nádržky a nechajte pôsobiť asi 8 hodín.

→ Po 8 hodinách úplne vylejte odvápňovací roztok. V kotle ostane ešte zvyšok roztoku, preto kotol dva až trikrát vypláchnite studenou vodou, aby sa odstránili všetky zvyšky odvápňovača.

Obrázok **J**

→ Vodu z parného kotla úplne vyprázdňte.

→ Vysušte odkladací priestor pre sieťový spojovací rozvod.

→ Zoskrutkujte údržbársky uzáver s predlžovacou rúrkou.

→ Plnenie nádrže na vodu

→ Parný čistič je pripravený na použitie.

## Ošetrovanie príslušenstva

### Upozornenie

Handru na podlahu a poťah pre ručnú hubicu sú už predprané a môžu sa ihneď použiť na prácu s parným čističom.

- Znečistené handry na podlahu a poťahy sa dajú prať pri teplote 60 °C v práčke. Nepoužívajte avivážne prostriedky, aby handry dobre zachytávali nečistotu. Handry froté je možné sušiť v sušičke. Handry s mikrovláknami nie sú vhodné do sušičky.

## Pomoc pri poruchách

Poruchy majú často jednoduchú príčinu, ktorú môžete pomocou nasledujúceho prehľadu sami odstrániť. V prípade pochybností pri poruchách, ktoré tu nie sú uvedené, sa prosím obráťte na autorizovaný zákaznícky servis.

### Dlhá doba nahrievania

#### Parný kotol je zanesený vodným kameňom

- Parný kotol odvápnite.

### Žiadna para

#### Kontrolka - nedostatok vody bliká a zaznie zvukový signál

V nádrži nie je voda.

- Nádrž na vodu naplňte po značku "MAX".

#### Kontrolka - nedostatok vody svieti červenou farbou

V parnom kotli nie je voda. Ochrana čerpadla pred prehriatím sa spustila.

- Prístroj vypnite.
- Plnenie nádrže na vodu
- Zapnite spotrebi.

Vodná nádrž nie je správne nasadená alebo je zanesená vodným kameňom.

- Odstráňte a vypláchnite vodnú nádrž.
- Vložte vodnú nádrž a tlačte ju dole, kým nezaklapne.

#### Parná páka sa nedá stlačiť

Parná páka je zaistená zámkom / detskou poistkou.

- Prepínač množstva pary posuňte smerom dopredu.

### Vysokým tlakom vody

#### Parný kotol je zanesený vodným kameňom

- Parný kotol odvápnite.

## Technické údaje

### Sieťové napájanie

Napätie	220-240 V
	1~50-60 Hz

Stupeň ochrany	IPX4
----------------	------

Krytie	I
--------	---

### Výkonové parametre

Vyhrievací výkon	2000 W
------------------	--------

max. prevádzkový tlak	0,35 MPa
-----------------------	----------

Doba ohrevu	4 minút
-------------	---------

Množstvo pary	
Trvalý prívod pary	50 g/min
Náraz pary max.	110 g/min

### Plniace množstvo

Nádrž na vodu	0,8 l
---------------	-------

Parný kotol	0,5 l
-------------	-------

### Rožmery

Hmotnosť (bez príslušenstva)	4,1 kg
------------------------------	--------

Dĺžka	350 mm
-------	--------

Šírka	280 mm
-------	--------

Výška	270 mm
-------	--------

**Technické zmeny vyhradené!**



## Špeciálne príslušenstvo

### Objednávacie číslo

**Súprava handričiek s mikrovláknamí** 2.863-020  
**pre podlahovú hubicu Comfort Plus**

2 mäkké podlahové handričky z veľmi kvalitného mikrovlákna.

**Súprava handričiek s mikrovláknamí,** 2.863-174  
**mäkký poťah**

2 mäkké poťahy z veľmi kvalitného mikrovlákna.

**Poťahy fré** 6.370-990

5 bavlnených poťahov

**Súprava kruhových kefiék** 2.863-058

4 kruhové kefy pre bodovú hubicu

**Súprava okrúhlych kefiék s mosadz-** 2.863-061  
**nými štetinami**

na odstraňovanie tvrdošijnej nečistoty. Ideálne na ne-citlivé povrchy.

**Okrúhla kefka so škrabkou** 2.863-140

Okrúhla kefka s dvomi radmi štetím odolných proti tep-lu a škrabkou. Nevhodné na citlivé povrchy.

**Veľká okrúhla kefa** 2.863-022

Zabezpečuje vďaka veľkej čistiacej ploche ešte viac možností používania, hlavne pre veľké plochy.

**Výkonová dýza a predĺženie** 2.884-282

Na čistenie ťažko prístupných miest (napr. rohov) so zvýšenou čistiacou silou.

**Parná turbokefka** 2.863-159

Na čistiace úlohy, pri ktorých sa musí inak drhnúť

**Hubica na ošetrovanie textilu** 4.130-390

Na oživenie oblečenia a textílií.

**Odstraňovač tapiet** 2.863-062

na odstránenie tapiet a zvyškov tmelu

**Odvápňovacie tyčinky (9 kusov)** 6.295-206

## Sadržaj

Opće napomene	HR	5
Sigurnosni uređaji	HR	5
Opis uređaja	HR	6
Kratke upute	HR	6
U radu	HR	6
Uporaba pribora	HR	7
Njega i održavanje	HR	8
Otklanjanje smetnji	HR	9
Tehnički podaci	HR	9
Poseban pribor	HR	10

## Opće napomene

### Poštovani kupče,



Prije prve uporabe Vašeg uređaja pročitajte ove originalne upute za rad i priložene sigurnosne upute i postupajte prema njima. Objе bilježnice sačuvajte za kasniju uporabu ili za sjedećег vlasnika.

### Namjensko korištenje

Paročistač je prikladan isključivo za kućansku uporabu. Uređaj je predviđen za čišćenje parom i može se koristiti uz prikladan pribor na način opisan u ovim uputama za rad. Nije potrebno koristiti sredstva za pranje. Pritom posebnu pozornost obratite na sigurnosne napomene.

### Zaštita okoliša



Materijali ambalaže se mogu reciklirati. Molimo Vas da ambalažu ne odlažete u kućne otpatke, već ih predajte kao sekundarne sirovine.



Stari uređaji sadrže vrijedne materijale koji se mogu reciklirati te bi ih stoga trebalo predati kao sekundarne sirovine. Stoga Vas molimo da stare uređaje zbrinite preko odgovarajućih sabirnih sustava.

### Napomene o sastojcima (REACH)

Aktualne informacije o sastojcima možete pronaći na stranici:

[www.kaercher.com/REACH](http://www.kaercher.com/REACH)

### Simboli na aparatu



**Para**  
PAŽNJA - opasnost od opekline



**POZOR** - pročitajte upute za rad!

### Opseg isporuke

Sadržaj isporuke Vašeg uređaja prikazan je na ambalaži. Prilikom raspakiravanja provjerite je li sadržaj potpun.

Ako pribor nedostaje ili je oštećen pri transportu obavijestite o tome svog prodavača.

### Pričuvni dijelovi

Upotrebjavajte samo originalne KÄRCHERove pričuvne dijelove. Pregled pričuvnih dijelova naći ćete na kraju ovih uputa za rad.

## Jamstvo

U svakoj zemlji važe jamstveni uvjeti koje je izdala naša nadležna organizacija za distribuciju. Eventualne smetnje na stroju za vrijeme trajanja jamstva uklanjamo besplatno ukoliko je uzrok greška u materijalu ili proizvodnji. U slučaju koji podlježe garanciji obratite se, uz prilaganje potvrde o kupnji, Vašem prodavaču ili najbližjoj ovlaštenoj servisnoj službi.

(Adresu ćete naći na poleđini)

## Sigurnosni uređaji

### ⚠ OPREZ

*Sigurnosni uređaji služe za zaštitu korisnika te se stoga ne smiju mijenjati i zaoblaziti.*

### Regulator tlaka

Regulator tlaka tijekom rada održava što je moguće ujednačeniji tlak u kotlu. Grijanje se isključuje kod postignutog maksimalnog radnog tlaka u kotlu i ponovo uključuje pri padu tlaka u kotlu uslijed trošenja pare.

### Termostat kotla

U slučaju pogreške temperatura u kotlu raste kada u njemu nema vode. Termostat kotla isključuje grijanje. Ponovni normalan rad moguć je kada se kotao napuni.

### Sigurnosni termostat

Ako u slučaju pogreške dođe do ispada regulatora tlaka i termostata kotla, uređaj će se pregrijati, a sigurnosni će termostat isključiti uređaj.

Za zamjenu sigurnosnog termostata obratite se nadležnoj Kärcherovoj servisnoj službi.

### Zatvarač za servisiranje

Zatvarač za servisiranje je istodobno i pretlačni ventil. On stvorenom tlaku pare zatvara put do kotla.

Ako je regulator tlaka neispravan, a tlak pare u kotlu raste, otvara se pretlačni ventil i para kroz zatvarač izlazi van.

Prije ponovnog pokretanja uređaja obratite se nadležnoj Kärcherovoj servisnoj službi.

## Opis uređaja

→ Slike pogledajte na preklapnoj stranici 4



- A1 spremnik za vodu
- A2 Otvor za punjenje spremnika svježe vode
- A3 Prekidač za uključivanje
- A4 Prekidač za isključivanje
- A5 Zeleni indikator grijanja
- A6 Crveni indikator nedostatka vode
- A7 Ručka za nošenje
- A8 Držač pribora
- A9 Držač pribora
- A10 Zatvarač za servisiranje
- A11 Prihvatni držač priključnog kabela
- A12 Držač za odlaganje podnog nastavka
- A13 Strujni priključni kabal s utikačem
- A14 Kotači (2 komada)
- A15 Kotačići
- B1 Parni pištolj
- B2 Poluga za paru
- B3 Tipka za deblokiranje
- B4 Preklopnik za odabir količine pare (sa zaštitom za djecu)
- B5 Parno crijevo
- C1 Uskomlazna sapnica
- C2 Okrugla četka Crno
- C3 Okrugla četka Crveno
- C4 Visokoučinska sapnica
- C5 Okrugla četka Velika
- D1 Ručna sapnica
- D2 Presvlaka od frotira
- D3 Presvlaka od mikrovlakana
- E1 Produžne cijevi (2 komada)
- E2 Tipka za deblokiranje
- F1 Podna sapnica
- F2 Bočne zaklopke
- F3 Krpa za brisanje poda od mikrovlakana
- F4 Krpa za brisanje poda od mikrovlakana 2 kom.
- G1 Štapići za uklanjanje kamenca

## Kratke upute

→ Slike pogledajte na stranici 2

Slika 1

→ Spremnik za vodu napunite do oznake "MAX".

Slika 2

→ Utaknite strujni utikač.

→ Uključite urešaj.

Slika 3

→ Indikator grijanja treperi zeleno.

Kada indikator grijanja svijetli neprekidno, to znači da je parni čistač spreman za rad.

Slika 4

→ Pribor priključite na parni pištolj.

→ Pritisnite polugu za paru.

## U radu

→ Slike pogledajte na preklapnoj stranici 3



### Montaža pribora

Slika A

→ Utaknite i fiksirajte upravljački kotačić i kotače.

Slika B + C

→ Potreban pribor (vidi poglavlje "Uporaba pribora") spojite s parnim pištoljem. U tu svrhu otvoreni kraj pribora natakните na parni pištolj i potiskujte ga na njega sve dok tipka za deblokiranje parnog pištolja ne dosjedne.

Slika D

→ Prema potrebi upotrijebite produžne cijevi. U tu svrhu jednu odnosno obje produžne cijevi spojite s parnim pištoljem. Potreban pribor natakните na slobodan kraj produžne cijevi.

### Skidanje pribora

→ Preklopnik za odabir količine pare postavite unatrag (poluga za paru je blokirana).

Slika E

→ Za odvajanje dijelova pribora pritisnite tipku za deblokiranje i izvucite dijelove jedan iz drugog.

### Punjenje spremnika za vodu

Spremnik za vodu možete napuniti u svako doba.

#### PAŽNJA

*Ne upotrebljavajte kondenziranu vodu iz sušilice rublja! Ne ulijevajte sredstva za čišćenje ili druge dodatke (poput parfema)!*

*Ne koristite čistu destiliranu vodu! Koristite najviše 50% destilirane i 50% obične vode.*

*Ne koristite prikupljenu kišnicu!*

Spremnik za vodu se za punjenje može izvaditi ili puniti izravno na uređaju.

### Skidanje spremnika za vodu

→ Povucite spremnik za vodu pravo uvis.

→ Postavivši ga u uspravan položaj, pod slavinom ga napunite do oznake "MAX".

→ Umetnite spremnik za vodu i pritisnite ga prema dolje tako da dosjedne.

### Izravno na uređaju

→ Vodu iz posude ulijte u lijevak za punjenje. Napunite do oznake "MAX".

### Uključivanje uređaja

→ Stavite aparat na čvrstu podlogu.

→ Strujni utikač utaknite u utičnicu.

→ Pritisnite prekidač za uključivanje kako biste uključili uređaj.

### Napomena

Ako se u parnom kotlu ne nalazi voda ili je nema dovoljno, pokreće se pumpa koja vodu iz spremnika pumpa u parni kotao. Postupak punjenja može trajati nekoliko minuta.

→ Pričekajte dok indikator grijanja ne počne trajno svijetliti.

Parni čistač je spreman za uporabu.

## Dopunjavanje vode

Ako u spremniku za vodu nema vode, treperi odgovarajući crveni indikator i oglašava se zvučni signal.



→ Spremnik za vodu napunite do oznake "MAX".

### Napomena

Pumpa za vodu pokušava napuniti parni kotao u kratkim intervalima. Ako je punjenje uspješno, crveni indikator se gasi.

## Reguliranje količine pare

Preklopnikom za odabir količine pare regulira se izlazna količina pare. Preklopnik ima tri položaja:

	maksimalna količina pare
	smanjena količina pare
	bez pare (zaštita za djecu) <b>Napomena:</b> <i>U ovom se položaju poluga za paru ne može aktivirati.</i>

- Preklopnik postavite na potrebnu količinu pare.
- Aktivirajte polugu za paru, a pritom parni pištolj uvijek prvo usmjeravajte u jednu krpu dok para ne počne ravnomjerno izlaziti.

## Isključivanje uređaja

- Pritisnite prekidač za isključivanje kako biste isključili uređaj.
- Strujni utikač izvucite iz utičnice.
- Iz spremnika za vodu ispraznite ostatak vode.

## Čuvanje uređaja

Slike **G** - **H**

- Utaknite produžne cijevi u velike držače pribora.
- I ručni nastavak i uskomlaznu sapnicu natakните na po jednu produžnu cijev.
- Pričvrstite veliku okruglu četku na uskomlaznu sapnicu.
- Natakните malu okruglu četku i sapnice u središnji držač pribora.
- Objesite podni nastavak o držač za odlaganje.
- Omotajte parno crijevo oko produžnih cijevi, a parni pištolj utakните u podni nastavak.

## Uporaba pribora

### Važni naputci za uporabu

#### Čišćenje podnih površina

Prije primjene parnog čistača preporučamo da pomete ili usisate pod. Na taj se način s poda već prije vlažnog čišćenja uklanjaju nečistoće i čestice neučvršćene prljavštine.

#### Osvježavanje tekstila

Prije obrade tekstila parnim čistačem uvijek na pokrivenom mjestu provjerite njegovu postojanost na paru: Tekstil prvo naparite, zatim ga ostavite da se osuši pa na kraju provjerite je li došlo do promjene boje ili oblika.

## Čišćenje obloženih ili lakiranih površina

Prilikom čišćenja lakiranih ili plastificiranih površina poput kuhinjskog i sobnog namještaja, vrata ili parketa, može doći do otapanja voska, laštila za namještaj, plastične obloge ili boje te do nastanka mrlja. Prilikom čišćenja tih površina naparite nakratko krpu pa njom prebršite površine.

### PAŽNJA

*Paru nikada ne usmjeravajte na zalijepljene rubove jer može popustiti obrub. Uređaj nemojte koristiti za čišćenje neimpregniranih drvenih podnih obloga ili parketa.*

#### Čišćenje stakla

Kod niskih vanjskih temperatura, a posebice zimi, zagrijavajte prozorska stakla tako da cijelu staklenu površinu lagano naparite. Tako se izbjegavaju površinske napeposti koje mogu uzrokovati pucanje stakla.

Nakon toga ručnim nastavkom i pamučnom presvlakom očistite površinu prozora. Za uklanjanje vode koristite gumu za brisanje prozora ili površine prebršite tako da budu suhe.

### PAŽNJA

*Paru ne usmjeravajte na impregnirana mjesta prozorskog okvira da ih ne biste oštetili.*

## Parni pištolj

Parni pištolj možete upotrebljavati i bez pribora, primjerice:

- za uklanjanje manjih nabora iz obješenih odjevnih predmeta na način da ih naparite s udaljenosti od 10-20 cm.
- za otklanjanje prašine s biljaka. Pritom održavajte razmak od 20-40 cm.
- za vlažno brisanje prašine na način da prethodno kratko naparite krpu kojom ćete brisati namještaj.

## Uskomlazna sapnica

Što je ona bliže prljavom mjestu, to je bolji učinak čišćenja, jer su temperatura i para najjači na izlasku iz sapnice. Osobito je praktična za čišćenje teško dostupnih mjesta, fuga, armatura, odvoda, umivaonika, WC-a, žaluzina ili radijatora. Tvrdokorne naslage kamenca mogu se prije parnog čišćenja poprskati octom ili limunskom kiselinom, ostaviti 5 minuta da djeluje i zatim očistiti parom.

Slika **B**

- Montirajte uskomlaznu sapnicu na parni pištolj.

## Okrugla četka (mala)

Čišćenje uskomlaznom sapnicom možete poboljšati ugradnjom okrugle četke. Četkanjem se lakše uklanja tvrdokorna prljavština.

### PAŽNJA

*Nije prikladna za čišćenje osjetljivih površina.*

Slika **C**

- Pričvrstite okruglu četku na uskomlaznu sapnicu.

## Visokoučinska mlaznica

Čišćenje uskomlaznom sapnicom možete poboljšati ugradnjom visokoučinske sapnice. Visokoučinska mlaznica povećava brzinu izlaska pare. Stoga je pogodna za čišćenje iznimno tvrdokornih prljavština, za ispuhavanje kutova, fuga itd.

Slika 

→ Na uskomlaznu sapnicu pričvrstite visokoučinsku sapnicu umjesto okrugle četke.

## Okrugla četka (velika)

Čišćenje uskomlaznom sapnicom možete poboljšati ugradnjom okrugle četke. Ovom okruglom četkom možete čistiti veće zaobljene površine (npr. umivaonike, kade i tuš-kade, sudopere).

### PAŽNJA

Nije prikladna za čišćenje osjetljivih površina.

Slika 

→ Pričvrstite okruglu četku na uskomlaznu sapnicu.

## Ručni nastavak

Preko ručnog nastavka prevucite presvlaku. Osobito je prikladan za male perive površine, kabine za tuširanje i zrcala.

Slika 

→ Montirajte ručni nastavak na parni pištolj.

## Podni nastavak

Prikladan za sve perive zidne i podne obloge, npr. kamene podove, pločice i PVC podove. Na jako onečišćenim površinama radite polako kako bi para mogla dulje djelovati.

### Napomena

Ostaci sredstava za čišćenje ili emulzija za njegu zaoitali na površini koju želite očistiti mogu prilikom čišćenja parom uzrokovati nastanak pruga koje će ipak nestati nakon višestruke primjene.

Slika 

→ Spojite produžne cijevi s parnim pištoljem.

→ Pričvrstite podni nastavak za produžnu cijev.

Slika 

→ Pričvrstite krpu za brisanje poda na podni nastavak.

– Produžni cijev nagnite još prema naprijed tako da stoji okomito te će se tako bočne zaklopke podnog nastavka preklopiti prema dolje.

– Postavite podni nastavak na krpu za brisanje poda tako da se bočne zaklopke uvuku u oba jezička krpe.

– Produžnu cijev opet nagnite prema natrag tako da se bočne zaklopke uglove i krpa namjesti sigurno na podnom nastavku.

## Odlaganje podnog nastavka

Slika 

→ Prilikom prekida u radu objesite podni nastavak o držač za odlaganje.

## Njega i održavanje

### Ispiranje parnog kotla

Parni kotao parnog čistača ispirajte najmanje nakon svakog 10. punjenja spremnika.

→ Strujni utikač izvucite iz utičnice.

→ Ostavite parni čistač da se ohladi.

→ Ispraznite spremnik za vodu.

→ Izvadite pribor iz držača.

Slika 

→ Otvorite zatvarač za servisiranje. U tu svrhu postavite otvoreni kraj produžne cijevi na zatvarač za servisiranje, uglatite ga u vodilicu i okrenite.

→ Parni kotao napunite vodom i snažno zakrenite. Time će doći do odvajanja ostataka kamenca, koji se nataložio na dnu parnog kotla.

Slika 

→ Iz parnog kotla ispusite svu vodu koja se u njemu već nalazi.

### Uklanjanje kamenca iz parnog kotla

Budući da se na stijenkama parnog kotla taloži kamenac, preporučamo da ga odstranjujete u sljedećim razmacima (PK = punjenja spremnika):

Područje tvrdoće vode	° dH	mmol/l	TF
I mekani	0-7	0-1,3	100
II srednje tvrdoće	7-14	1,3-2,5	90
III tvrda	14-21	2,5-3,8	75
IV jako tvrda	>21	>3,8	50

### Napomena

Informaciju o tvrdoći vode možete dobiti kod Vaše službe za vodoopskrbu ili u komunalnom poduzeću.

→ Strujni utikač izvucite iz utičnice.

→ Ostavite parni čistač da se ohladi.

→ Ispraznite spremnik za vodu.

→ Izvadite pribor iz držača.

Slika 

→ Otvorite zatvarač za servisiranje. U tu svrhu postavite otvoreni kraj produžne cijevi na zatvarač za servisiranje, uglatite ga u vodilicu i okrenite.

Slika 

→ Iz parnog kotla ispusite svu vodu koja se u njemu već nalazi.

→ Za uklanjanje kamenca koristite štapiće za uklanjanje kamenca kompanije KÄRCHER. Prilikom pripravljanja otopine sredstva za uklanjanje kamenca pridržavajte se naputaka za doziranje navedenih na ambalaži.

→ Otopinu za odstranjivanje kamenca ulijte u spremnik i pustite djelovati oko 8 sati.

→ Nakon 8 sati potpuno ispraznite otopinu sredstva za uklanjanje kamenca. U kotlu uređaja ostaje neznatna količina otopine, stoga kotao dva do tri puta isperite hladnom vodom kako biste uklonili ostatke sredstva za uklanjanje kamenca.

Slika 

→ Iz parnog kotla ispusite svu vodu koja se u njemu već nalazi.

→ Osušite držač priključnog kabela.

→ Zatvarač za servisiranje zavijte zajedno s produžnom cijevi.

→ Napunite spremnik za vodu

→ Parni čistač je spreman za uporabu.

## Čišćenje pribora

### Napomena

Krpa za brisanje i presvlaka za ručni nastavak već su oprani i mogu se odmah upotrijebiti za rad s parnim čistačem.

- ➔ Prljave presvlake i krpe za brisanje poda perite u stroju za pranje rublja na temperaturi od 60 °C. Ne upotrebljavajte omekšivače kako bi krpe zadržale sposobnost dobrog skupljanja prljavštine. Frotirske krpe se mogu sušiti u sušilici. Krpe od mikrovlakana ne mogu se sušiti u sušilici.

## Otklanjanje smetnji

Smetnje često imaju jednostavne uzroke, koje možete samostalno ukloniti uz pomoć sljedećeg pregleda. Ukoliko niste sigurni ili ako nestala smetnja nije navedena ovdje, obratite se ovlaštenoj servisnoj službi.

### Dugo vrijeme zagrijavanja

#### U parnom kotlu se nataložio kamenac

- ➔ Uklonite kamenac iz parnog kotla.

### Nema pare

#### Crveni indikator nedostatka vode treperi i oglašava se zvučni signal

U spremniku za vodu nema vode.

- ➔ Spremnik za vodu napunite do oznake "MAX".

#### Crveni indikator nedostatka vode svijetli

U parnom kotlu nema vode. Aktivirala se zaštita od pregrijavanja pumpe.

- ➔ Isključite uređaj.
- ➔ Napunite spremnik za vodu
- ➔ Uključite urešaj.

Spremnik za vodu nije ispravno umetnut ili u njemu ima naslaga kamenca.

- ➔ Izvadite spremnik za vodu i isperite ga.
- ➔ Umetnite spremnik za vodu i pritisnite ga prema dolje tako da dosjedne.

#### Poluga za paru se ne može pritisnuti

Poluga za paru je osigurana zapornim klizačem / zaštitom za djecu.

- ➔ Preklopnik za odabir količine pare postavite prema naprijed.

### Obilno pražnjenje vode

#### U parnom kotlu se nataložio kamenac

- ➔ Uklonite kamenac iz parnog kotla.

## Tehnički podaci

### Strujni priključak

Napon	220-240 V 1~50-60 Hz
-------	-------------------------

Stupanj zaštite	IPX4
-----------------	------

Klasa zaštite	I
---------------	---

### Podaci o snazi

Snaga grijanja	2000 W
----------------	--------

Maks. radni tlak	0,35 MPa
------------------	----------

Vrijeme zagrijavanja	4 minuta
----------------------	----------

količina pare	
trajno parenje	50 g/min
maksimalan mlaz pare	110 g/min

### Količina punjenja

Spremnik za vodu	0,8 l
------------------	-------

Parni kotao	0,5 l
-------------	-------

### Dimenzije

Težina (bez pribora)	4,1 kg
----------------------	--------

Duljina	350 mm
---------	--------

Širina	280 mm
--------	--------

Visina	270 mm
--------	--------

***Pradržavamo pravo na tehničke izmjene!***

## Poseban pribor

### Kataloški broj

**Komplet krpa od mikrovlakana za pod- 2.863-020  
ni nastavak Comfort Plus**

2 mekane krpe za brisanje poda od visokokvalitetnih mikrovlakana.

**Komplet mehaničkih presvlaka od mikro- 2.863-174  
vlakana**

2 mekane presvlaka od visokokvalitetnih mikrovlakana.

**Frotirske presvlake 6.370-990**  
5 pamučnih presvlaka**Komplet okruglih četki 2.863-058**

4 okrugle četke za uskomlaznu sapnicu

**Komplet okruglih četki s dlačicama od 2.863-061  
mjeđi**

za odstranjivanje tvrdokorne prljavštine. Idealno za neosjetljive površine.

**Okrugla četka sa strugalom 2.863-140**

Okrugla četka s dva reda dlačica otpornih na visoke temperature i strugalom. Nije prikladna za osjetljive površine.

**Velika okrugla četka 2.863-022**

Zahvaljujući velikoj površini koju pokriva, pruža još više mogućnosti primjene, osobito kada su u pitanju veće površine.

**Visokoučinska sapnica i produžetak 2.884-282**

Za čišćenje teško dostupnih mjesta (npr. kutova) sa snažnijim učinkom čišćenja.

**Turbo četka na paru 2.863-159**

Za čišćenje površina koje bi inače trebalo oribati

**Sapnica za njegu tekstila 4.130-390**

Za osvježavanje odjeće i tekstila.

**Odstranjivač tapeta 2.863-062**

Za uklanjanje tapeta i ostataka ljepila

**Štapići za uklanjanje kamenca (9 6.295-206  
kom.)**

## Sadržaj

Opšte napomene . . . . .	SR	5
Sigurnosni elementi . . . . .	SR	5
Opis uređaja . . . . .	SR	6
Kratko uputstvo . . . . .	SR	6
Rad . . . . .	SR	6
Upotreba pribora . . . . .	SR	7
Nega i održavanje . . . . .	SR	8
Otklanjanje smetnji . . . . .	SR	9
Tehnički podaci . . . . .	SR	9
Poseban pribor . . . . .	SR	10

## Opšte napomene

### Poštovani kupče,



Pre prve upotrebe Vašeg uređaja pročitajte ovo originalno uputstvo za rad i priložene sigurnosne napomene i

postupajte prema njima. Sačuvajte obe sveske za kasniju upotrebu ili za sledećeg vlasnika.

### Namensko korišćenje

Paročistač upotrebljavajte isključivo u privatnom domaćinstvu.

Uređaj je predviđen za čišćenje parom i može se koristiti uz odgovarajući pribor kako je opisano u ovom uputstvu za rad. Nije potrebno koristiti deterdžente. Pritom posebnu pažnju obratite na sigurnosne napomene.

### Zaštita životne sredine



Ambalaža se može ponovo preraditi. Molimo Vas da ambalažu ne bacate u kućne otpatke nego da je dostavite na odgovarajuća mesta za ponovnu preradu.



Stari uređaji sadrže vredne materijale sa sposobnošću recikliranja i treba ih dostaviti za ponovnu preradu. Stoga stare uređaje odstranjujte preko primerenih sabirnih sistema.

### Napomene o sastojcima (REACH)

Aktuelne informacije o sastojcima možete pronaći na stranici:

[www.kaercher.com/REACH](http://www.kaercher.com/REACH)

### Simboli na aparatu



**Para**

PAŽNJA - Opasnost od opekotina



PAŽNJA - pročitajte uputstvo za rad!

### Obim isporuke

Sadržaj isporuke Vašeg uređaja je prikazan na ambalaži. Pre vađenja uređaja iz ambalaže proverite da li je sadržaj potpun.

Ako pribor nedostaje ili je došlo do oštećenja prilikom transporta, molimo da o tome obavestite svog prodavca.

### Rezervni delovi

Upotrebljavajte samo originalne rezervne delove firme KÄRCHER. Pregled rezervnih delova naći ćete na kraju ovog uputstva za rad.

## Garancija

U svakoj zemlji važe garantni uslovi koje je izdala naša nadležna distributivna organizacija. Eventualne smetnje na uređaju za vreme trajanja garancije uklanjamo besplatno, ukoliko je uzrok greška u materijalu ili proizvodnji. U slučaju koji podleže garanciji obratite se sa potvrdom o kupovini Vašem prodavcu ili najbližoj ovlašćenoj servisnoj službi.  
(Adresu ćete naći na poleđini)

## Sigurnosni elementi

### ⚠ OPREZ

Sigurnosni elementi služe za zaštitu korisnika i ne smeju se ni menjati niti zaobilaziti.

### Regulator pritiska

Regulator pritiska tokom rada održava što je moguće ujednačeniji pritisak u kotlu. Grejanje se isključuje kod postignutog maksimalnog radnog pritiska u kotlu i ponovo uključuje pri padu pritiska u kotlu usled trošenja pare.

### Termostat kotla

Temperatura u kotlu raste kada u njemu usled greške nema vode. Termostat kotla isključuje grejanje. Normalan rad je ponovo moguć kada se kotao napuni.

### Sigurnosni termostat

Ako u slučaju greške dođe do ispada regulatora pritiska i termostata kotla pa se uređaj pregreje, sigurnosni termostat će isključiti uređaj.

Za zamenu sigurnosnog termostata obratite se nadležnoj Kärcherovoj servisnoj službi.

### Zatvarač za izvođenje radova održavanja

Zatvarač za izvođenje radova održavanja je istovremeno i ventil nadpritiska. Stvorenom pritisku pare zatvara put do kotla.

Ako je regulator pritiska u kvaru, a pritisak pare u kotlu raste, otvara se ventil nadpritiska i para kroz zatvarač izlazi napolje.

Pre ponovnog uključivanja uređaja obratite se nadležnoj Kärcherovoj servisnoj službi.



## Opis uređaja

→ Slike pogledajte na preklapnoj stranici 4



- A1 rezervoar za vodu
- A2 Otvor za punjenje rezervoara za svežu vodu
- A3 Prekidač za uključivanje
- A4 Prekidač za isključivanje
- A5 Zeleni indikator grejača
- A6 Crveni indikator nedostatka vode
- A7 Ručka za nošenje
- A8 Držač pribora
- A9 Držač pribora
- A10 Zatvarač za izvođenje radova održavanja
- A11 Prihvatni držač priključnog kabl
- A12 Držač za odlaganje podnog nastavka
- A13 Strujni priključni kabl sa utikačem
- A14 Točkici (2 komada)
- A15 Upravljački točkic
- B1 Parni pištolj
- B2 Poluga za paru
- B3 Tipka za deblokiranje
- B4 Prekidač za izbor količine pare (sa zaštitom za decu)
- B5 Parno crevo
- C1 Uska mlaznica
- C2 Okrugla četka Crno
- C3 Okrugla četka Crveno
- C4 Visokoučinska mlaznica
- C5 Okrugla četka Velika
- D1 Ručna mlaznica
- D2 Fortirska presvlaka
- D3 Presvlaka od mikrovlakana
- E1 Produžne cevi (2 komada)
- E2 Tipka za deblokiranje
- F1 Podna mlaznica
- F2 Bočni poklopci
- F3 Krpa za brisanje poda od mikrovlakana
- F4 Krpa za brisanje poda 2 kom. od mikrovlakana
- G1 Štapići za uklanjanje kamenca

## Kratko uputstvo

→ Slike pogledajte na stranici 2

Slika **1**

→ Rezervoar za vodu napunite do oznake "MAX".

Slika **2**

→ Utaknite strujni utikač.

→ Uključite urešaj.

Slika **3**

→ *Indikator grejača treperi zeleno.*

Ako indikator grejača neprekidno svetli, to znači da je paročistač spreman za rad.

Slika **4**

→ Pribor priključite na parni pištolj.

→ Pritisnite polugu za paru.

## Rad

→ Slike pogledajte na preklapnoj stranici 3



## Montaža pribora

Slika **A**

→ Utaknite i fiksirajte upravljački točkic i točkove.

Slika **B + C**

→ Potreban pribor (vidi poglavlje "Upotreba pribora") spojite sa parnim pištoljem. U tu svrhu otvoreni kraj pribora natakните na parni pištolj i potiskujte ga na njega sve dok se taster za deblokiranje parnog pištolja ne uglati.

Slika **D**

→ Po potrebi upotrebite produžne cevi. U tu svrhu jednu odnosno obe produžne cevi spojite sa parnim pištoljem. Potreban pribor natakните na slobodan kraj produžne cevi.

## Skidanje pribora

→ Prekidač za izbor količine pare postavite unazad (poluga za paru je blokirana).

Slika **E**

→ Za odvajanje delova pribora pritisnite taster za deblokiranje i izvucite delove jedan iz drugog.

## Punjenje rezervoara za vodu

Rezervoar za vodu možete napuniti u svako doba.

### PAŽNJA

*Ne upotrebljavajte kondenzovanu vodu iz mašine za sušenje veša!*

*Nemojte dodavati sredstva za čišćenje niti druge dodatke (poput parfema)!*

*Ne koristite čistu destilovanu vodu! Sipajte najviše 50% destilovane i 50% obične vode.*

*Nemojte koristiti sakupljenu kišnicu!*

Rezervoar za vodu se za punjenje može izvaditi ili puniti direktno na uređaju.

## Skidanje rezervoara za vodu

→ Rezervoar za vodu povucite pravo uvis.

→ Postavivši ga u uspravan položaj, pod slavinom ga napunite do oznake "MAX".

→ Umetnite rezervoar za vodu i pritisnite ga na dole tako da se uglati.

## Direktno na uređaju

→ Vodu iz posude ulijte u levak za punjenje. Napunite do oznake "MAX".

## Uključivanje uređaja

- Uređaj postaviti na čvrstu podlogu.
- Strujni utikač utaknite u utičnicu.
- Pritisnite prekidač za uključivanje kako biste uključili uređaj.

### Napomena

Ako se u parnom kotlu ne nalazi voda ili je nema dovoljno, pokreće se pumpa koja vodu iz rezervoara pumpa u parni kotao. Postupak punjenja može trajati nekoliko minuta.

- Sačekajte da indikator grejača počne trajno da svetli.

Paraočistač je spreman za upotrebu.

### Dopunjavanje vode

U slučaju da u rezervoaru za vodu nema vode, treperi odgovarajući crveni indikator i oglašava se zvučni signal.



- Rezervoar za vodu napunite do oznake "MAX".

### Napomena

Pumpa za vodu pokušava napuniti parni kotao u kratkim intervalima. Ako je punjenje uspešno, crveni indikator se gasi.

## Regulisanje količine pare

Prekidačem za izbor količine pare reguliše se izlazeća količina pare. Prekidač za izbor ima tri položaja:

	maksimalna količina pare
	smanjena količina pare
	bez pare (zaštita za decu) <b>Napomena:</b> <i>U ovom položaju se poluga za paru ne može aktivirati.</i>

- Prekidač za izbor postavite na potrebnu količinu pare.
- Aktivirajte polugu za paru, a pritom parni pištolj uvek prvo usmeravajte u neku krpu dok para ne počne ravnomerno da izlazi.

## Isključivanje uređaja

- Pritisnite prekidač za isključivanje kako biste isključili uređaj.
- Strujni utikač izvucite iz utičnice.
- Iz rezervoara za vodu ispraznite ostatak vode.

## Skладиštenje uređaja

Slike  - 

- Utaknite produžne cevi u velike držače pribora.
- I ručnu mlaznicu i usku mlaznicu natakните na po jednu produžnu cev.
- Pričvrstite veliku okruglu četku na usku mlaznicu.
- Natakните malu okruglu četku i mlaznice u središnji držač pribora.
- Obesite podni usisni nastavak o držač za odlaganje.
- Obmotajte parno crevo oko produžnih cevi, a parni pištolj utaknite u podni usisni nastavak.

## Upotreba pribora

### Važne napomene za upotrebu

#### Čišćenje podnih površina

Preporučljivo je da pre primene paraočistača pometete ili usisate pod. Na taj način se pre vlažnog čišćenja s poda uklanjaju nečistoće i neučvršćene čestice prljavštine.

#### Osvežavanje tekstila

Pre obrade tekstila parnim čistačem uvek na pokrivenom mestu proverite njegovu postojanost na paru: Tekstil prvo naporite, zatim ga ostavite da se osuši pa na kraju proverite da li je došlo do promene boje ili oblika.

#### Čišćenje obloženih ili lakiranih površina

Prilikom čišćenja lakiranih ili plastificiranih površina kao što su kuhinjski i sobni nameštaj, vrata ili parket, može doći do otapanja voska, politure za nameštaj, plastične obloge ili boje kao i do nastanka mrlja! Prilikom čišćenja ovih površina nakratko naporite krpu kojom ćete ih prebrisati.

#### PAŽNJA

*Paru nikada ne usmeravajte na zalepljene ivice jer može popustiti obrub. Uređaj nemojte koristiti za čišćenje neimpregniranih drvenih podnih obloga ili parketa.*

#### Čišćenje stakla

Kod niskih spoljnih temperatura, a posebno zimi, zagrevajte prozorska stakla tako da celu staklenu površinu lagano naporite. Tako se izbegavaju površinske napetosti koje mogu prouzrokovati pucanje stakla.

Nakon toga ručnim nastavkom i tekstilnom presvlakom očistite prozorske površine. Za uklanjanje vode koristite gumu za brisanje prozora ili prebršite površinu tako da se osuši.

#### PAŽNJA

*Paru ne usmeravajte na impregnirana mesta prozorskog okvira da ih ne biste oštetili.*

## Parni pištolj

Parni pištolj možete upotrebljavati i bez pribora, na primer:

- za uklanjanje manjih nabora iz obešenih odevnih predmeta na način da ih naporite sa udaljenosti od 10-20 cm.
- za otklanjanje prašine sa biljaka. Pritom održavajte razmak od 20-40 cm.
- za vlažno brisanje prašine na način da prethodno kratko naporite krpu kojom ćete brisati nameštaj.

## Uska mlaznica

Što je ona bliže mestu koje se čisti, to je bolji učinak čišćenja, jer su temperatura i para najjači na izlasku iz mlaznice. To je posebno praktično za čišćenje teško dostupnih mesta, fuga, armatura, odvoda, lavaboa, WC-a, žaluzina ili radijatora. Tvrdokorne naslage kamenca se pre parnog čišćenja mogu poprskati sirćetom ili limunskom kiselinom, ostaviti 5 minuta da deluje i zatim očistiti parom.

Slika 

- Montirajte usku mlaznicu na parni pištolj.

## Okrugla četka (mala)

Okrugla četka se može namestiti kao dodatak na usku mlaznicu. Četkanjem se lakše uklanja tvrdokorna prljavština.

### PAŽNJA

Nije prikladna za čišćenje osetljivih površina.

Slika

- Pričvrstite okruglu četku na usku mlaznicu.

## Visokoučinska mlaznica

Visokoučinska mlaznica se može namestiti kao dodatak na usku mlaznicu.

Visokoučinska mlaznica povećava izlaznu brzinu pare. Stoga je posebno dobra za čišćenje tvrdokornih zaprljanja, za izdubavanje uglova, fuga itd.

Slika

- Na usku mlaznicu pričvrstite visokoučinsku mlaznicu umesto okrugle četke.

## Okrugla četka (velika)

Okrugla četka se može namestiti kao dodatak na usku mlaznicu. Ovom okruglom četkom možete da čistite veće zaobljene površine (npr. lavaboe, kade i tuš-kade, sudopere).

### PAŽNJA

Nije prikladna za čišćenje osetljivih površina.

Slika

- Pričvrstite okruglu četku na usku mlaznicu.

## Ručna mlaznica

Preko ručnog nastavka prevucite presvlaku. Posebno je prikladno za male perive površine, kabine za tuširanje i ogledala.

Slika

- Montirajte ručni nastavak na parni pištolj.

## Podni usisni nastavak

Prikladan za sve perive zidne i podne obloge, npr. kamene podove, pločice i PVC podove. Na jako zaprljanim površinama radite polako kako bi para mogla duže da deluje.

### Napomena

Ostaci sredstava za čišćenje ili emulzija za negu zaostali na površini koju želite očistiti mogu prilikom čišćenja parom prouzrokovati nastanak pruga koje će ipak nestati nakon višestruke primene.

Slika

- Spojite produžne cevi sa parnim pištoljem.
- Pričvrstite podni nastavak na produžnu cev.
- Slika
- Pričvrstite krpu za brisanje poda na podni usisni nastavak.
- Produžnu cev nagnite prema napred tako da joji uspravno i bočni poklopci podnog nastavka će se preklapati prema dole.
- Postavite podni nastavak na krpu za pranje poda tako da se bočni poklopci uvuku u oba jezika krpe.
- Produžnu cev opet nagnite unazad tako da se bočni poklopci uglove i krpa pričvrsti za podni nastavak.

## Odlaganje podnog usisnog nastavka

Slika

- Prilikom prekida u radu obesite podni usisni nastavak o držač za odlaganje.

## Nega i održavanje

### Ispiranje parnog kotla

Parni kotao paročištača ispirajte najmanje nakon svakog 10. punjenja rezervoara.

- Strujni utikač izvucite iz utičnice.
- Ostavite paročištač da se ohladi.
- Ispraznite rezervoar za vodu.
- Izvadite pribor iz držača.

Slika

- Otvorite zatvarač za izvođenje radova održavanja. U tu svrhu otvoreni kraj produžne cevi postavite na zatvarač za izvođenje radova održavanja, uglavite ga u vodilicu i okrenite.
- Parni kotao napunite vodom i snažno zakrenite. Time će se odvojiti ostatak kamenca koji se nataložio na dnu parnog kotla.

Slika

- Iz parnog kotla ispusite svu vodu koja se u njemu već nalazi.

### Uklanjanje kamenca iz parnog kotla

Preporučujemo da iz parnog kotla uklanjate nataloženi kamenac u sledećim intervalima (PK = punjenja kotla):

Područje tvrdoće vode	° dH	mmol/l	TF
I mekani	0-7	0-1,3	100
II srednje tvrdoće	7-14	1,3-2,5	90
III tvrda	14-21	2,5-3,8	75
IV jako tvrda	>21	>3,8	50

### Napomena

Informaciju o tvrdoći vode možete dobiti kod Vašeg zavoda za vodosnabdebanje ili u mesnom komunalnom poduzeću.

- Strujni utikač izvucite iz utičnice.
- Ostavite paročištač da se ohladi.
- Ispraznite rezervoar za vodu.
- Izvadite pribor iz držača.

Slika

- Otvorite zatvarač za izvođenje radova održavanja. U tu svrhu otvoreni kraj produžne cevi postavite na zatvarač za izvođenje radova održavanja, uglavite ga u vodilicu i okrenite.

Slika

- Iz parnog kotla ispusite svu vodu koja se u njemu već nalazi.
- Za uklanjanje kamenca koristite štapiće za uklanjanje kamenca proizvođača KÄRCHER. Za pripremanje rastvora sredstva za uklanjanje kamenca pridržavajte se instrukcija za doziranje navedenih na pakovanju.
- Sipajte rastvor za odstranjivanje u kotao i ostavite da deluje oko 8 sati.
- Nakon 8 sati sprosite sav rastvor sredstva za uklanjanje kamenca. U kotlu uređaja ostaje neznatna količina rastvora, stoga kotao dva do tri puta isperite hladnom vodom kako biste uklonili ostatke sredstva za uklanjanje kamenca.

Slika

- Iz parnog kotla ispusite svu vodu koja se u njemu već nalazi.
- Osušite držač priključnog kabla.
- Zatvarač za izvođenje radova održavanja zavijte zajedno sa produžnom cevju.
- Napunite rezervoar za vodu
- Paročištač je spreman za upotrebu.

## Čišćenje pribora

### Napomena

Krpa za brisanje i presvlaka za ručni nastavak su već oprane i mogu se odmah koristiti za rad sa paročistačem.

- Prljave presvlake i krpe za brisanje poda perite u mašini za pranje veša na temperaturi od 60 °C. Ne koristite omekšivače kako bi krpe zadržale sposobnost dobrog skupljanja prljavštine. Frotirske krpe mogu da se suše u mašini za sušenje veša. Krpe od mikrovlakana nije preporučljivo sušiti u mašini za sušenje veša.

## Otklanjanje smetnji

Smetnje često imaju jednostavne uzroke, koje možete samostalno ukloniti uz pomoć sledećeg pregleda. Ukoliko niste sigurni ili ako nestala smetnja nije navedena ovde, obratite se ovlašćenoj servisnoj službi.

### Dugo vreme zagrevavanja

#### U parnom kotlu se nataložio kamenac

- Uklonite kamenac iz parnog kotla.

### Nema pare

#### Crveni indikator nedostatka vode treperi i oglašava se zvučni signal

U rezervoaru za vodu nema vode.

- Rezervoar za vodu napunite do oznake "MAX".

#### Crveni indikator nedostatka vode svetli

U parnom kotlu nema vode. Aktivirala se zaštita od pregrevanja pumpe.

- Isključite uređaj.
- Napunite rezervoar za vodu
- Uključite urešaj.

Rezervoar za vodu nije ispravno postavljen ili se u njemu nataložio kamenac.

- Izvadite rezervoar za vodu i isperite ga.
- Umetnite rezervoar za vodu i pritisnite ga na dole tako da se uglati.

#### Poluga za paru ne može da se pritisne

Poluga za paru je osigurana blokadom / zaštitom za decu.

- Prekidač za izbor količine pare postavite prema napred.

### Visoko raznošenje vode

#### U parnom kotlu se nataložio kamenac

- Uklonite kamenac iz parnog kotla.

## Tehnički podaci

### Strujni priključak

Napon	220-240 V 1~50-60 Hz
-------	-------------------------

Stepen zaštite	IPX4
----------------	------

Klasa zaštite	I
---------------	---

### Podaci o snazi

Snaga grejanja	2000 W
----------------	--------

Maks. radni pritisak	0,35 MPa
----------------------	----------

Vreme zagrevanja	4 minuta
------------------	----------

količina pare	
trajno parenje	50 g/min
maksimalan mlaz pare	110 g/min

### Količina punjenja

Rezervoar za vodu	0,8 l
-------------------	-------

Parni kotao	0,5 l
-------------	-------

### Dimenzije

Težina (bez pribora)	4,1 kg
----------------------	--------

Dužina	350 mm
--------	--------

Širina	280 mm
--------	--------

Visina	270 mm
--------	--------

**Zadržavamo pravo na tehničke promene!**

## Poseban pribor

Broj narudžbe	
<b>Komplet krpa od mikrovlakana za podni nastavak Comfort Plus</b>	2.863-020
2 mekane krpe za pod od visokokvalitetnih mikrovlakana.	
<b>Komplet mehaničkih presvlaka od mikrovlakana</b>	2.863-174
2 mekane presvlake od visokokvalitetnih mikrovlakana.	
<b>Frotirske presvlake</b>	6.370-990
5 pamučnih presvlaka	
<b>Komplet okruglih četki</b>	2.863-058
4 okrugle četke za usku mlaznicu	
<b>Komplet okruglih četki sa mesinganim dlačicama</b>	2.863-061
za uklanjanje tvrdokorne prljavštine. Idealno za neosetljive površine.	
<b>Okrugla četka sa strugalom</b>	2.863-140
Okrugla četka sa strugalom i dva reda dlačica otpornih na visoke temperature. Nije prikladna za primenu na osetljivim površinama.	
<b>Velika okrugla četka</b>	2.863-022
Zahvaljujući svojoj veličini pruža još više mogućnosti primene, naročito za velike površine.	
<b>Visokoučinska mlaznica i produžetak</b>	2.884-282
Za čišćenje teško dostupnih mesta (npr. uglova) sa povišenim učinkom čišćenja.	
<b>Turbo četka na paru</b>	2.863-159
Za čišćenje površina koje bi inače trebalo oribati	
<b>Mlaznica za negu tekstila</b>	4.130-390
Za osvežavanje odeće i tekstila.	
<b>Odstranjivač tapeta</b>	2.863-062
Za skidanje tapeta i ostataka lepka	
<b>Štapići za uklanjanje kamenca (9 kom.)</b>	6.295-206

## Съдържание

Общи указания . . . . .	BG	5
Предпазни приспособления . . . . .	BG	5
Описание на уреда . . . . .	BG	6
Кратко упътване . . . . .	BG	6
Експлоатация . . . . .	BG	6
Използване на принадлежностите . . . . .	BG	7
Грижи и поддръжка . . . . .	BG	8
Помощ при неизправности . . . . .	BG	9
Технически данни . . . . .	BG	10
Елементи от специалната окомплектовка . . . . .	BG	10

## Общи указания

### Уважаеми клиенти,



Преди първото използване на Вашия уред прочетете това оригинално упътване за работа и приложените указания за безопасност. Действайте според тях. Запазете двете книжки, за да ги използвате по-късно или за евентуален следващ собственик.

### Употреба по предназначение

Използвайте пароструйния уред само в частни домакинства.

Уредът е предназначен за почистване с пара и може да се използва с подходящи принадлежности, както е описано в това упътване за работа. Не е необходим почистващ препарат. При това спазвайте специално указанията за безопасност.

### Опазване на околната среда



Опаковъчните материали могат да се рециклират. Моля не хвърляйте опаковките при домашните отпадъци, а ги предайте на вторични суровини с цел повторна употреба.



Старите уреди съдържат ценни материали, подлежащи на рециклиране, които могат да бъдат употребени повторно. Поради това моля отстранявайте старите уреди, използвайки подходящи за целта системи за събиране.

### Указания за съставките (REACH)

Актуална информация за съставките ще намерите на:

[www.kaercher.com/REACH](http://www.kaercher.com/REACH)

### Символи на уреда



**Пара**  
ВНИМАНИЕ – Опасност от изгаряне



ВНИМАНИЕ – Прочетете упътването за работа!

### Обем на доставката

Обемът на доставка на уреда е изобразен на опаковката. При разопаковане проверете дали съдържанието е пълно.

При липсващи принадлежности или при транспортни щети моля уведомете Вашия търговец.

## Резервни части

Използвайте само оригинални резервни части на KÄRCHER. Списък на резервните части ще намерите в края на настоящото Упътване за работа.

## Гаранция

Във всяка страна вадат гаранционните условия, публикувани от оторизираната от нас дистрибуторска фирма. Евентуални повреди на Вашия уред ще отстраним в рамките на гаранционния срок безплатно, ако се касае за дефект в материалите или при производство. В гаранционен случай се обърнете към дистрибутора или най-близкия оторизиран сервиз, като представите касовата бележка. (Адресите ще намерите на задната страница)

## Предпазни приспособления

### ⚠ ПРЕДПАЗЛИВОСТ

*Предпазните приспособления служат за защита на потребителя и не трябва да се променят или заобикалят.*

### Регулатор за налягането

По време на работа регулаторът за налягането поддържа максимално постоянно налягането в котела. При достигане на максималното работно налягане в котела нагряването спира, а при понижаване на налягането в котела вследствие на отделянето на парата отново се включва.

### Котелен термостат

Когато в случай на повреда в котела няма вода, температурата в него се повишава. Котелният термостат изключва нагряването. Нормалната експлоатация е възможна отново, когато се напълни котелът.

### Предпазен термостат

Ако регулаторът на налягането и котелният термостат откаже в случай на грешка и уредът прегрее, тогава предпазният термостат изключва уреда.

За връщане в изходно положение на предпазния термостат се обърнете към оторизирания сервиз на KÄRCHER.

### Ревизионно капаче

Ревизионното капаче е същевременно и вентил за свръхналягане. То затваря котела срещу повишаване на налягането на парата.

Ако регулаторът за налягането се повреди и налягането на парата в котела се покачи, вентилът за свръхналягане се отваря и парата се отвежда навън през ревизионното капаче.

Преди да пуснете отново уреда се обърнете към оторизиран сервиз на KÄRCHER.

## Описание на уреда

→ Вижте схемите на разгънатата страница 4



- A1 Воден резервоар
- A2 Отвор за пълнене резервоар чиста вода
- A3 Прекъсвач – Вкл
- A4 Прекъсвач – Изкл
- A5 Контролна лампа – Нагриване (ЗЕЛЕНА)
- A6 Контролна лампа - Недостиг на вода (ЧЕРВЕНА)
- A7 Дръжка за носене
- A8 Дръжка за принадлежности
- A9 Дръжка за принадлежности
- A10 Ревизионно капаче
- A11 Място за съхранение на захранващия кабел
- A12 Носач за паркиране за подовата дюза
- A13 Мрежови захранващ кабел с щепсел
- A14 Ходови колела (2 броя)
- A15 Водеща ролка
  
- B1 Пароструен пистолет
- B2 Лост за пара
- B3 Бутон за деблокиране
- B4 Прекъсвач за избор на количеството пара (със защита за деца)
- B5 Пароструен маркуч
  
- C1 Струйна дюза
- C2 Кръгла четка Черна
- C3 Кръгла четка Червена
- C4 Силова дюза
- C5 Кръгла четка Голям
  
- D1 Ръчна дюза
- D2 Хавлиено покривало
- D3 Микрофибърно покритие
- E1 Удължаващи тръби (2 броя)
- E2 Бутон за деблокиране
  
- F1 Подова дюза
- F2 Странични клапи
- F3 Микрофибърна кърпа за под
- F4 Микрофибърна кърпа 2 броя за под
  
- G1 Стикове за премахване на варовика

## Кратко упътване

→ Виж изображенията на страница 2

Фигура 1

→ Водният резервоар да се напълни до маркировката „МАХ“.

Фигура 2

→ Включете щепсела в електрическата мрежа.

→ Да се включи уреда.

Фигура 3

→ *Контролната лампа на загряването мига зелено.*

Щом контролната лампа за налягането започне да свети постоянно, пароструйният уред е готов за експлоатация.

Фигура 4

→ Накрайника да се включи към пароструйния пистолет.

→ Задействайте лоста за пара.

## Експлоатация

→ Вижте схемите на разгънатата страница 3



## Монтиране на принадлежностите

Фигура А

→ Поставете водеща ролка и ходови колела и ги фиксирайте.

Фигура В + С

→ Свържете необходимите принадлежности (виж глава „Използване на принадлежностите“) с пароструйния пистолет. За целта отворения край на принадлежността се поставя върху пароструйния пистолет и се избутва, докато се фиксира деблокиращият бутон на пароструйния пистолет.

Фигура D

→ При необходимост използвайте удължителните тръби. За целта свържете с пароструйния пистолет едната респ. двете удължителни тръби. Необходимата принадлежност да се постави на свободния край на удължителната тръба.

## Демонтиране на принадлежностите

→ Поставете прекъсвача за избор на количество на парата назад (лостът за парата е блокиран).

Фигура E

→ За да демонтирате принадлежностите, натиснете деблокиращия бутон и отделете частите една от друга.

## Пълнене на водния резервоар

Водният резервоар може да се пълни по всяко време.

### ВНИМАНИЕ

*Не използвайте кондензирана вода от сушилнята! Не наливайте почистващи препарати или други добавки (напр. аромати)!*

*Не използвайте чиста дестилирана вода! Макс. 50% дестилирана вода и 50% вода от водопровода.*

*Не използвайте събрана дъждовна вода!*

Водният резервоар може да се напълни извън или направо в уреда.

## Сваляне на резервоара за вода

- Резервоарът за вода трябва да се издърпа от-весно нагоре.
- Напълнете водния резервоар от крана за вода до маркировката „MAX“.
- Поставете водния резервоар и натиснете надолу, докато се фиксира.

## Директно на уреда

- Налейте вода от някакъв съд в отвора за наливане. Напълнете водния резервоар до маркировката „MAX“.

## Включване на уреда

- Уредът да се постави върху твърда основа.
- Включете щепсела в контакта.
- Натиснете бутона - Вкл, за да включите уреда.

### Указание

Ако в парния котел няма вода или водата е съвсем малко, водната помпа се включва и изтегля вода от водния резервоар в парния котел. Процесът на пълнене може да продължи няколко минути.

- Изчакайте, докато контролната лампа на заграването светне постоянно.

Пароструйният уред е готов за работа.

## Пълнене с вода

При недостиг на вода във водния резервоар контролната лампа за недостиг на вода мига червено и се чува сигнален тон.



- Водният резервоар да се напълни до маркировката „MAX“.

### Указание

На кратки интервали водната помпа опитва да напълни парния котел. Ако напълването е успешно, червената контролна лампа изгасва.

## Регулиране количеството на парата

С прекъсвача за избор на количеството на парата се регулира количеството на излизащата пара. Прекъсвачът за избор има три положения:

	максимално количество на парата
	намалено количество на парата
	без пара - защита за деца <b>Указание:</b> <i>В това положение лостът за парата не може да бъде задействан.</i>

- Настройте прекъсвача за избор на необходимото количество пара.
- Задействайте лоста за парата, при това първо насочвайте пароструйния пистолет към някаква кърпа, докато парата започне да излиза равномерно.

## Изключете уреда

- Натиснете бутона Изкл, за да изключите уреда.
- Извадете щепсела от контакта.
- Излейте водата от водния резервоар.

## Съхранение на уреда

### Фигура G - H

- Поставете удължителните тръби в големите носачи за принадлежности.
- Поставете ръчната дюза и струйната дюза в по една удължителна тръба.
- Закрепете голяма кръгла четка към точковата струйна дюза.
- Поставете малка кръгла четка и дюзи в средния носач за принадлежности.
- Закачете дюзата за под в носача за паркиране.
- Завийте маркуча за пара около удължителните тръби и поставете пистолета за пара в дюзата за под.

## Използване на принадлежностите

### Важни указания за употреба

#### Почистване на подови повърхности

Препоръчва се преди използване на па-роструйния уред подът да се измете илиизсмуче. Така още преди влажното почистване подът се освобождава от мръсотия/свободни частици.

#### Освежаване на текстил

Преди ретриране с пароструйния уред моля винаги да проверявате устойчивостта на текстилните тъкани на скрито място: Първо облейте с пара, след това оставете да изсъхне и накрая проверете за изменения на цвета и формата.

#### Почистване на повърхности с покритие или лак

При почистване на лакирани или покрити с пластмаса повърхности, като напр. кухненски и стайни мебели, врати, паркет, могат да се отделят восък, мебели-лак, изкуствени покрития или бои и да се образуват петна. При почистването на тези повърхности напоете една кърпа с пара и избършете повърхностите с нея.

#### ВНИМАНИЕ

*Не насочвайте парата към залепени ръбове, тъй като лепилото може да се отдели. Не използвайте уреда за почистване на не запечатани дървени подове или паркет.*

#### Почистване на стъкло

При ниски външни температури затоплете стъклата на прозорците, преди всичко през зимата, като леко нагръскате с пара цялата стъклена повърхност. По този начин се избягват напрежения на повърхността, които могат да доведат до счупване на стъклото. Накрая почистете повърхността на прозореца с ръчната дюза и покривалото. За изтегляне на водата използвайте приставка за прозорци или избършете повърхността до сухо.

#### ВНИМАНИЕ

*Не насочвайте парата към запечатаните места на рамката на прозореца, за да не ги повредите.*



## Пароструен пистолет

Вие може да използвате пароструйния пистолет и без принадлежности, например:

- за отстраняване на леки гънки от окачени дрехи, като ги напръскате с пара от разстояние то 10-20 см.
- за почистване на прах по цвета. При това спазвайте разстояния от 20-40 см.
- за влажно почистване на прах, като напоите кърпата за кратко с пара и след това избършете мебелите с нея.

## Струйна дюза

Колкото по-близо е тя да замърсеното място, толкова по-висок е ефектът от почистването, тъй като температурата и парата са най-високи на изхода на дюзата. Особено практично за почистване на трудно достъпни места, фуги, арматури, канали, умивалници, тоалетни, щори или радиатори. Преди почистване с пара силните варовикови отлагания могат да бъдат напръскани с оцет, оставете да подейства 5 минути, след това облейте с пара.

Фигура **В**

- ➔ Монтирайте точкова струйна дюза на пароструйния пистолет.

## Кръгла четка (малка)

Кръглата четка може да се монтира като допълнение към точковата струйна дюза. Така благодарение на четките могат лесно да бъдат отстранени и упоритите замърсявания.

### **ВНИМАНИЕ**

*Не е подходяща за почистване на чувствителни повърхности.*

Фигура **С**

- ➔ Закрепете кръглата четка към точковата струйна дюза.

## Силова дюза

Силовата дюза може да се монтира като допълнение към точковата струйна дюза.

Силовата дюза увеличава скоростта на излизане на парата. Поради това тя е подходяща за почистване на особено упорити замърсявания, продухване на ъгли, фуги и т.н.

Фигура **С**

- ➔ Закрепете силовата дюза към точковата струйна дюза в съответствие с кръглата четка.

## Кръгла четка (голяма)

Кръглата четка може да се монтира като допълнение към точковата струйна дюза. С тази кръгла четка могат да бъдат почиствани заоблени повърхности (напр. умивалници, душове, вани, кухненски мивки).

### **ВНИМАНИЕ**

*Не е подходяща за почистване на чувствителни повърхности.*

Фигура **С**

- ➔ Закрепете кръглата четка към точковата струйна дюза.

## Ръчна дюза

Изтеглете покривалото върху ръчната дюза. Особено подходяща за малки миещи се повърхности, душкабини и огледала.

Фигура **В**

- ➔ Монтирайте ръчна дюза на пароструйния пистолет.

## Подова дюза

Подходяща за миещи се стенни и подови покрития, напр. каменни подове, плочки и подове от PVC. Силно замърсените повърхности обработвайте бавно, за да въздейства парата по-дълго време.

### **Указание**

Остатъците от почистващи препарати или поддържащи емулсии, които още се намират на почистваната повърхност, при почистване с пара могат да доведат до неравномерни места, които обаче изчезват при многократно приложение.

Фигура **Д**

- ➔ Свържете удължителните тръби с пароструйния пистолет.

- ➔ Закрепете подовата дюза към удължителната тръба.

Фигура **Г**

- ➔ Закрепете подовата кърпа на дюзата за под.

- Обърнете удължителната тръба широко напред, докато застане отвесно, по този начин страничните клапи на подовата дюза се обръщат надолу.
- Поставете подовата дюза върху кърпата за почистване на под, така че страничните клапи да навлязат в двете планки на кърпата.
- Отново обърнете удължителната тръба назад, по този начин страничните клапи се фиксират и кърпата застава неподвижно на подовата дюза.

## Паркиране на четката за под

Фигура **С**

- ➔ При прекъсване на работа закачете четката за под в носача за паркиране.

## Грижи и поддръжка

### Изплакване на парния котел

Изплакнете парния котел на пароструйния уред най-късно след всяко 10. напълване на резервоара.

- ➔ Извадете щепсела от контакта.
- ➔ Оставете пароструйния уред да се охлади.
- ➔ Изпразнете резервоара за вода.
- ➔ Извадете принадлежностите от държача за принадлежности.

Фигура **И**

- ➔ Отворете ревизионното капаче. За целта поставете отворения край на удължителната тръба върху ревизионното капаче, фиксирайте го във водача и го завийте.

- ➔ Напълнете парния котел с вода и го наклонете силно. По този начин се разтварят остатъците от варовик, останали по пода на парния котел.

Фигура **Ю**

- ➔ Изпразнете наличната вода напълно от котела.

## Отстраняване на котления камък в паровия котел

Тъй като по стените на котела се отлага котлен камък, ние препоръчваме котелът да се почиства от котлен камък на следните интервали (ПР=пълнения на резервоара):

Ниво на твърдост		° dH	mmol/l	TF
I	меко	0-7	0-1,3	100
II	средно	7-14	1,3-2,5	90
III	твърдо	14-21	2,5-3,8	75
IV	много твърдо	>21	>3,8	50

### Указание

Твърдостта на водата от водопровода можете да научите от служба Водоснабдяване или от общината.

- Извадете щепсела от контакта.
- Оставете пароструйния уред да се охлади.
- Изпразнете резервоара за вода.
- Извадете принадлежностите от държача за принадлежностите.

### Фигура 11

- Отворете ревизионното капаче. За целта поставете отворения край на удължителната тръба върху ревизионното капаче, фиксирайте го във водача и го завийте.

### Фигура 12

- Изпразнете наличната вода напълно от котела.
- За премахване на варовика използвайте стикове за премахване на варовика на KÄRCHER. При приготвяне на разтвора за премахване на варовика използвайте указанията за дозиране на опаковката.
- Напълнете разтвор срещу котлен камък в резервоара и оставете разтвора да действа за около 8 часа.
- След 8 часа почистващия препарат за варовик се излива напълно. Тъй като има остатъци от разтвора, котелът да се изплакне два-три пъти със студена вода, за да се отстранят всички остатъци от препарата за почистване на котления камък.

### Фигура 13

- Изпразнете наличната вода напълно от котела.
- Подсушете мястото за съхранение на захранващия кабел.
- Завинтете ревизионното капаче към удължителната тръба.
- Пълнене на водния резервоар
- Пароструйният уред е готов за работа.

## Грижи за принадлежностите

### Указание

Кърпата за под и покривалото са предварително изпрани и могат веднага да бъдат използвани за работа с пароструйния уред.

- Перете замърсените подо̀ви кърпи и покривала в пералня при температура 60 °C. Не използвайте омекотител, за да може кърпите добре да поемат мръсотията. Хавлиените кърпи са подходящи за сушене в сушилня. Микрофибърните кърпи не са подходящи за сушене в сушилня.

## Помощ при неизправности

Много често причините за повреда са елементарни и с помощта на следните указания може сами да ги отстраните. Ако не сте сигурни или повредите не са описани тук, обърнете се към оторизирания сервис.

### Удължаване на времето за загряване

#### Пароструйният котел съдържа варовик

- Почистване на варовика в пароструйния котел.

### Липса на пара

#### Контролната лампа за недостиг на вода мига червено и се чува сигнален тон

Липса на вода във водния резервоар.

- Водният резервоар да се напълни до маркировката „MAX“.

#### Контролната лампа за недостиг на вода свети червено

Липса на вода в пароструйния котел. Защитата от прегряване на помпата е изключена.

- Изключете уреда.
  - Пълнене на водния резервоар
  - Да се включи уреда.
- Водният резервоар не е поставен правилно или има котлен камък.
- Свалете водния резервоар и го изплакнете.
  - Поставете водния резервоар и натиснете надолу, докато се фиксира.

#### Лоста за парата не може да се включи

Лостът за парата е осигурен с блокировката / защитата от деца.

- Настройте прекъсвача за избор на количество пара напред.

### Високо изпускане на вода

#### Пароструйният котел съдържа варовик

- Почистване на варовика в пароструйния котел.

**Технически данни****Електрозахранване**

Напрежение	220-240 V 1~50-60 Hz
------------	-------------------------

Градус на защита	IPX4
------------------	------

Клас защита	I
-------------	---

**Данни за мощността**

Нагревателна мощност	2000 W
----------------------	--------

Работно налягане макс.	0,35 МПа
------------------------	----------

Време за подгряване	4 минути
---------------------	----------

Количество пара	
-----------------	--

Продължително пускане на пара	50 г/мин 110 г/мин
-------------------------------	-----------------------

Еднократно изпускане на пара макс.	
------------------------------------	--

**Количество на пълнене**

Воден резервоар	0,8 л
-----------------	-------

Парен котел	0,5 л
-------------	-------

**Размери**

Тегло (без принадлежности)	4,1 кг
----------------------------	--------

Дължина	350 мм
---------	--------

Широчина	280 мм
----------	--------

Височина	270 мм
----------	--------

**Запазваме си правото на технически изменение!**

**Елементи от специалната окомплектовка****Номер за поръчки**

<b>Комплект кърпи от микрофибър за подова дюза Comfort Plus</b>	2.863-020
---	-----------

2 меки подови кърпи от висококачествен микрофибър.

<b>Комплект кърпи от микрофибър, меко покривало</b>	2.863-174
---	-----------

2 меки покривала от висококачествен микрофибър.

<b>Хавлиени покривала</b>	6.370-990
---------------------------	-----------

5 покривала от памук

<b>Комплект кръгли четки</b>	2.863-058
------------------------------	-----------

4 кръгли четки за точковата струйна дюза

<b>Комплект кръгли четки с месингова четина</b>	2.863-061
---	-----------

за отстраняване на упорити замърсявания. Идеални за не чувствителни повърхности.

<b>Кръгла четка с шабър</b>	2.863-140
-----------------------------	-----------

Кръгла четка с два реда термоустойчива четина и един шабър. Не е подходяща за чувствителни повърхности.

<b>Голяма кръгла четка</b>	2.863-022
----------------------------	-----------

Благодарение на голямата почистваща повърхност предлага още повече възможности за приложение, специално за по-големи повърхности.

<b>Силова дюза и удължение</b>	2.884-282
--------------------------------	-----------

За почистване на трудно достъпни места (напр. ъгли) с повишена сила на почистване.

<b>Парна турбо дюза</b>	2.863-159
-------------------------	-----------

За видове почистване, при които е нужно да се търка

<b>Текстилна дюза</b>	4.130-390
-----------------------	-----------

За освежаване на облекло и текстил.

<b>Отделител на тапети</b>	2.863-062
----------------------------	-----------

за отстраняване на тапети и остатъци от лепило

<b>Стикове за премахване на варовика (9 броя)</b>	6.295-206
---	-----------

## Sisukord

Üldmärkusid .....	ET	5
Ohutusseadised .....	ET	5
Seadme osad .....	ET	6
Lühijuhend .....	ET	6
Käitamine .....	ET	6
Tarvikute kasutamine .....	ET	7
Korrahoid ja tehnohooldus .....	ET	8
Abi häirete korral .....	ET	9
Tehnilised andmed .....	ET	9
Erivarustus .....	ET	10

## Üldmärkusid

### Väga austatud klient,



Enne seadme esmakordset kasutamist lugege see originaalkasutusjuhend ja juuresolevad ohutusnõuded läbi. Toimige vastavalt. Hoidke need mõlemad vihikud hilisemaks kasutamiseks või järgmisele omanikule alles.

### Sihipärane kasutamine

Kasutage aurupuhasti eranditult kodumajapidamises. Seade on ette nähtud auruga puhastamiseks ning seda võib kasutada koos sobivate tarvikutega selles kasutusjuhendis kirjeldatud viisil. Puhastusvahendit ei ole vaja. Pidage kinni ohutusnõuetest.

### Keskonnakaitse



Pakendmaterjalid on taaskasutatavad. Palun ärge visake pakendeid majapidamisprahi hulka, vaid suunake need taaskasutusse.



Vanad seadmed sisaldavad taaskasutatavaid materjale, mis tuleks suunata taaskasutusse. Palun liigvideerige vanad seadmed seetõttu vastavate kogumissüsteemide kaudu.

### Märkusi koostisainete kohta (REACH)

Aktuaalse info koostisainete kohta leiate aadressilt:

[www.kaercher.com/REACH](http://www.kaercher.com/REACH)

### Seadmel olevad sümbolid



#### Aur

TÄHELEPANU – põletusohu keeva vee või auruga



TÄHELEPANU – lugege kasutusjuhendit!

### Tarnekomplekt

Selle seadme tarnekomplekt on kujutatud pakendil.

Kontrollige lahti pakkides paki sisu.

Kui tarvikuid on puudu või transpordikahjustuste korral teatage palun kaupmehele.

### Varuosad

Kasutage eranditult KÄRCHERi originaalvaruosi. Varuosade loend on käesoleva kasutusjuhendi lõpus.

## Garantii

Igas riigis kehtivad meie volitatud müügiesindaja antud garantiitingimused. Seadmel esinevad rikked kõrvaldamise garantiiajal tasuta, kui põhjuseks on materjali- või valmistusviga. Garantiijuhtumi korral palume pöörduda müüja või lähima volitatud klienditeenistuse poole, esitades ostu tõendava dokumendi. (Aadressi vt tagaküljelt)

## Ohutusseadised

### △ ETTEVAATUS

Ohutusseadised on mõeldud kasutaja kaitsmiseks ning neid ei tohi muuta ega neid mitteaktiivseks seada.

### Rõhuregulaator

Rõhuregulaator hoiab rõhu katlas seadme töö käigus võimalikult konstantsena. Kui katlas saavutatakse maksimaalne rõh rõhk, lülitatakse küte välja ning uuesti sisse, kui rõhk katlas auru väljumise tõttu langeb.

### Katla termostaat

Kui rikke korral ei ole katlas vett, tõuseb temperatuur katlas. Katla termostaat lülitab kütte välja. Normaalse töö on jälle võimalik, kui katel on täidetud.

### Turvatermostaat

Kui rõhuregulaator ja katla termostaat langevad rikke korral rivist välja ja seade kuumeneb üle, lülitab turvatermostaat seadme välja.

Pöörduge turvatermostaadi lähtestamiseks firma KÄRCHER klienditeenindusse.

### Hoolduslukk

Hoolduslukk on ühtlasit ülerõhuventiil. See sulgeb katla tõusva auruurvest vastu.

Kui rõhuregulaator on defektne ja aururõhk katlas tõuseb, avaneb ülerõhuventiil ja aur tungib hooldusluku kaudu välja.

Pöörduge seadme uuesti kasutuselevõtuks firma KÄRCHER klienditeenindusse.

## Seadme osad

### → Jooniseid vt volditavalt leheküljelt 4



- A1 Veepaak
- A2 Puhta vee paagi täiteava
- A3 Lüliti - sisse
- A4 Lüliti - välja
- A5 Kütte märgutuli (ROHELINE)
- A6 Veepuuduse märgutuli (PUNANE)
- A7 Kandekäepide
- A8 Tarvikute hoidik
- A9 Tarvikute hoidik
- A10 Hoolduslukk
- A11 Toitekaabli koht
- A12 Põrandaotsaku parkimishoidik
- A13 Toitepistikuga toitekaabel
- A14 Rattad (2 tk)
- A15 Juhtratas
- B1 Aurupüstol
- B2 Auruhoob
- B3 Luku vabastusklahv
- B4 Aurukoguse valikulüliti (lapselukuga)
- B5 Auruvoolik
- C1 Punktdüüs
- C2 Ümar hari           Must
- C3 Ümar hari           Punane
- C4 Power-düüs
- C5 Ümar hari           Suur
- D1 Käsidüüs
- D2 Froteekate
- D3 Mikorkiudkate
- E1 Pikendustorud (2 tükki)
- E2 Luku vabastusklahv
- F1 Põrandadüüs
- F2 Küljeklapid
- F3 Mikrokiust põrandalapp
- F4 Mikrokiust põrandalapp 2 tk
- G1 Katlakivi eemaldamise pulgakese

## Lühijuhend

### → Joonised vt lk 2

Joonis **1**

→ Täitke veepaak kuni tähiseni „MAX“.

Joonis **2**

→ Ühendadage võrgupistik.

→ Lülitage seade sisse.

Joonis **3**

→ *Vilgub roheline kütte märgutuli.*

Niipea, kui kütte märgutuli põleb pidevalt, on aurupuhasti kasutamiseks valmis.

Joonis **4**

→ Ühendage tarvikud aurupüstoliga.

→ Vajutage auruhuovale.

## Käitamine

### → Jooniseid vt volditavalt leheküljelt 3



### Lisavarustuse monteerimine

Joonis **A**

→ Pange kohale juhtratas ja töörrattad ning laske neil asendisse fikseeruda.

Joonis **B** + **C**

→ Ühendage vajalikud tarvikud aurupüstoliga (vt ptk „Tarvikute kasutamine“). Selleks torgake tarviku lahtine ots aurupüstolile ning lükake nii kaugele aurupüstolile, kuni aurupüstoli lukustusklahv asendisse fikseerub.

Joonis **D**

→ Kasutage vajaduse korral pikendustorusid. Selleks ühendage üks või mõlemad pikendustorud aurupüstoliga. Lükake vajalikud tarvikud pikendustoru vabale otsale.

### Tarvikute mahavõtmine

→ Seadke aurukoguse valikulüliti taha (auruhoob blokeeritud).

Joonis **E**

→ Lisaseadmete äravõtmiseks vajutage lukustusse vabastusklahvi ja tõmmake lisaseade ära.

### Valage veepaak täis

Veepaagi võib igal ajal täita.

#### **TÄHELEPANU**

*Ärge kasutage pesukuivatit kondensvett!*

*Ärge lisage puhastusvahendeid ega muid lisaineid (nt lõhnaaineid)!*

*Ärge kasutage puhast destilleeritud vett! Max. 50% destilleeritud vett ja 50% kraanivett.*

*Ärge kasutage vihmavett!*

Veepaagi saab täitmiseks ära võtta või vahetult seadme küljes täita.

### Veepaagi äravõtmine

→ Tõmmake veepaaki vertikaalselt üles.

→ Hoidke veepaaki vertikaalselt kraani all ja täitke kuni tähiseni „MAX“.

→ Pange veepaak kohale ja suruge alla, kuni paak fikseerub asendisse.

### Vahetult seadmel

→ Valage vett mõnest anumast täiteletrisse. Täitke paak kuni tähiseni „MAX“.

### Seadme sisselülitamine

→ Seade asetada kõvale pinnale.

→ Torgake võrgupistik seinakontakti.

→ Seadme sisselülitamiseks vajutage sisse-lüliti.

### Märkus

Kui aurukatlas ei ole vett või on liiga vähe vett, siis käivitub veepump ja pumpab veepaagist katlasse vett.

Täitmine võib kesta mitu minutit.

→ Oodake, kuni kütte märgutuli jääb püsivalt põlema. Aurupuhasti on tööks valmis.

## Vee lisamine

Kui veepaagis on veepuudus, vilgub punane veepuuduse märgutuli ja kostab helisignaali.



→ Täitke veepaak kuni tähiseni „MAX“.

## Märkus

Lühikeste ajavahemike tagant püüab veepump aurukaelt täita. Kui täitmine on edukas, kustub punane märgutuli.

## Aurukoguse reguleerimine

Aurukoguse valikulülitiga reguleeritakse väljavoolavat aurukogust. Valikulülitiil on kolm asendit:

	Maksimaalne aurukogus
	Vähendatud aurukogus
	Auru ei eraldu - lapselukk <b>Märkus:</b> <i>Selles asendis ei saa auruhuoba liigutada.</i>

- Seadke valikulüliti vajalikule aurukogusele.
- Vajutage auruhuovale, seejuures suunake aurupüstol esmalt riidelapile, kuni auru eraldub ühtlaselt.

## Seadme väljalülitamine

- Seadme väljalülitamiseks vajutage välja-lülile.
- Tõmmake võrgupistik seinakontaktist välja.
- Tühjendage ülejäänud vesi veepaagist.

## Seadme ladustamine

Joonised **G** - **H**

- Torgake pikendustorud tarvikutele mõeldud suurtesse hoidikutesse.
- Torgake nii käsikäsi kui punkt-düüs pikendustorudele.
- Kinnitage suur ümmargune hari punktotsakule.
- Ühendage väike ümmargune hari ja otsakud tarvikutele mõeldud keskmistesse hoidikutesse.
- Riputage pörandotsik parkimishoidikusse.
- Mähkige auruvoolik pikendustorude ümber ja torgake aurupüstol pörandadüüsi otsa.

## Tarvikute kasutamine

### Tähtsaid näpunäiteid kasutamiseks

#### Pörandapindade puhastamine

Soovitame enne aurupuhasti kasutamist pörand puhata pühkida või tõmmata. Nii ei ole pörandal juba enne märgpuhastust mustust/lahtisi osakesi.

#### Tekstiilmaterjalide värskendamine

Enne aurupuhastiga käsitlemist palume alati kontrollida mõnes varjatud kohas, kas tekstiilpind talub auruga käsitlemist: auruga niisutada, kuivada lasta ja lõpuks kontrollida värvi või vormi muutumist.

## Värvitud ja lakitud pindade puhastamine

Lakitud või plastiga kaetud pindade, nt köögi- jm mööbel, ukсед, parkett, võivad eralduda vaha, mööblipoliituur, plastkatted või värv ja tekkida plekid. Nende pindade puhastamisel niisutage lappi kergelt auruga ja pühkige pinnad lapiga puhtaks.

### TÄHELEPANU

*Ärge suunake auru liimitud servadele, sest serv võib lahti tulla. Ärge kasutage seadet töötlemata puit- või parkettpindade puhastamiseks.*

#### Klaasi puhastamine

Kui välistemperatuur on madal, eriti talvel, soojendage aknakraasi, aurutades kogu klaasipinda kergelt. Nii väldite pealispinnas tekkivaid pingeid, mis võivad põhjustada klaasi purunemist.

Seejärel puhastage aknapinda, kasutades tekstiilkattega käsikäsi. Tõmmake vesi aknakraasilt vastava kummist harjaga maha või pühkige pind kuivaks.

### TÄHELEPANU

*Ärge suunake auru aknaraami tihendatud kohtadele, et neid mitte kahjustada.*

## Aurupüstol

Te võite aurupüstolit kasutada ka ilma tarvikuteta, nt:

- Väikeste kortside eemaldamiseks rippuvatest riidesemetest, aurutades neid 10-20 cm kauguselt.
- taimede puhastamiseks tolmust. Seejuures hoidke seadet taimest 20-40 cm kaugusel.
- niiskeks tolmupühkimiseks, aurutades lappi lühidalt ja pühkides siis sellega mööblit.

## Punkt-düüs

Mida lähemal on see määratud kohale, seda suurem on puhastamise mõju, sest düüsi otsas on aur kõige tugevam ja temperatuur kõige kõrgem. Eriti praktiline raskesti ligipääsetavate kohtade, vuukide, armatuuride, äravoolude, kraanikausside, WC, žalusiide ja radiaatorite puhastamiseks. Tugevaid katlakivi ladestusi võib enne auruga puhastamist piserdada äädika või sidrunhappaga, lasta 5 minutit mõjuda ja seejärel aurustada. Joonis **I**

- Paigaldage punkt-düüs aurupüstolile.

## Ümmargune hari (väike)

Ümmarguse harja võib paigaldada täiendavalt punkt-düüsile. Nii on harjates kergem eemaldada rasket mustust.

### TÄHELEPANU

*Ei sobi tundlike pindade puhastamiseks.*

Joonis **G**

- Kinnitage ümmargune hari punkt-düüsile.

## Power-düüs

Power-düüsi võib paigaldada täiendavalt punktdüüsile. Power-düüs suurendab auru väljavoolamiskiirust. See tõttu sobib see hästi eriti raske mustuse eemaldamiseks, nurkade, vuukide jne puhastamiseks.

Joonis **C**

→ Kinnitage power-düüs sarnaselt ümmarguse harjaga punktdüüsile.

## Ümmargune hari (suur)

Ümmarguse harja võib paigaldada täiendavalt punktdüüsile. Selle ümmarguse harjaga saab puhastada suuri ümardatud pindu (nt kraanikauss, dušivann, vann, köögikraanikauss).

### TÄHELEPANU

*Ei sobi tundlike pindade puhastamiseks.*

Joonis **C**

→ Kinnitage ümmargune hari punktdüüsile.

## Käsidüüs

Tõmmake kate käsiotsakule. Sobib eriti hästi väikestele pestavatele pindadele, dušikabiinidele ja peegliatele.

Joonis **B**

→ Paigaldage käsiotsak aurupüstolile.

## Põrandadüüs

Sobib kõigile pestavatele sein- ja põrandakatetele, nt kivipõrandatele, plaaditud ja PVC-põrandatele. Töötage tugevalt määratud pindadel aeglaselt, et aur saaks kauem mõjuda.

### Märkus

Puhastusvahendite või hooldusvedelike jäägid, mis on veel puhastataval pinnal, võivad auruga puhastamisel põhjustada määratud kohti, mis aga mitmekordse käsitlemise järel kaovad.

Joonis **D**

→ Ühendage pikendustoru aurupüstoliga.

→ Ühendage põrandadüüs pikendustoruga.

Joonis **F**

→ Kinnitage põrandalapp põrandadüüsi otsa.

– Kallutage pikendustoru kaugele ette, kuni see on vertikaalne. Seeläbi võidatakse põrandadüüsi küljeklapid alla.

– Asetage põrandadüüs põrandalapile, nii et küljeklapid läheksid põrandalapi lapatsitesse.

– Keerake pikendustoru jälle taha, mis lukustab küljeklapid ja lapp on kindlalt põrandadüüsi küljes kinni.

## Põrandaotsiku parkimine

Joonis **C**

→ Tööd katkestades riputage põrandaotsik parkimishoidikusse.

## Korrashoid ja tehnohooldus

### Aurukatla pesemine

Peske aurupuhasti katelt hiljemalt pärast iga 10. katla täitmist.

→ Tõmmake võrgupistik seinakontaktist välja.

→ Laske aurupuhastil jahtuda.

→ Tühjendage veepaak.

→ Võtke tarvikud hoidikutest välja.

Joonis **I**

→ Avage hoolduslukk. Selleks pange pikendustoru lahtine ots hoolduslukule, laske juhikusse kinnituda ja keerake peale.

→ Täitke aurukatel veega ja raputage tugevasti. See läbi tuleb lahti katla põhja kogunenud katlakivi.

Joonis **J**

→ Tühjendage katel täielikult veet.

### Katlakivi eemaldamine aurukatlast

Kuna katlakivi ladestub ka katla seintele, soovitame katelt järgmiste ajavahemike tagant dekaltsifitseerida (KT=katla täitmine):

Karedusvahemik	° dH	mmol/l	TF
I pehme	0-7	0-1,3	100
II keskmine	7-14	1,3-2,5	90
III kõva	14-21	2,5-3,8	75
IV väga kõva	>21	>3,8	50

### Märkus

Kraanivee kareduse saate teada veemajandusametist või linna veevärgist.

→ Tõmmake võrgupistik seinakontaktist välja.

→ Laske aurupuhastil jahtuda.

→ Tühjendage veepaak.

→ Võtke tarvikud hoidikutest välja.

Joonis **I**

→ Avage hoolduslukk. Selleks pange pikendustoru lahtine ots hoolduslukule, laske juhikusse kinnituda ja keerake peale.

Joonis **J**

→ Tühjendage katel täielikult veet.

→ Kasutage katlakivi eemaldamiseks KÄRCHERI katlakivi eemaldamise pulki. Katlakivi eemaldusvahendi lahust valmistades jälgige pakendil olevaid doosierimisandmeid.

→ Täitke katel lubjaeemaldusvahendiga ja laske lahuses umbes 8 tundi mõjuda.

→ 8 tundi pärast valage kogu dekaltsifitseerimisvahendi lahust välja. Seadme katlasse jääb veel väike kogus lahust, seetõttu loputage katelt kaks kuni kolm korda külma veega, et eemaldada kõik dekaltsifitseerimise jäägid.

Joonis **J**

→ Tühjendage katel täielikult veet.

→ Kuivatage toitekaabli hoiukohta.

→ Kruvige hoolduslukk pikendustoruga kinni.

→ Valage veepaak täis

→ Aurupuhasti on tööks valmis.

## Tarvikute hooldamine

### Märkus

Põrandalapp ja käsiotsaku kate on juba eelnevalt pestud ning neid võib kohe aurupuhastiga töötades kasutada.

- Peske musti põrandalappe ja katteid 60 °C juures pesumasinas. Ärge kasutage loputusvahendit, et mustus haakuks lappidega paremini. Froteelappe võib kuivatis kuivatada. Mikrokiusti lappe ei tohi kuivatis kuivatada.

## Abi häirete korral

Häiretel on tihti lihtsad põhjused, mille te suudate ise kõrvaldada järgneva ülevaate abil. Kahtluse korral või siin mitteniidetatud häire/abi puhul pöörduge palun tunnistatud klienditeeninduse poole.

## Pikk kütemisaeg

### Aurukatel on lupjunud

- Eemaldage aurukatlast sinna ladestunud lubi.

## Auru ei tule

### Veepuuduse märgutuli vilgub punaselt ja kostab helisignaali.

Aurukatlas ei ole vett.

- Täitke veepaak kuni tähiseni „MAX“.

### Pöleb punane veepuuduse märgutuli.

Aurukatlas ei ole vett. Vallandus pumba ülekuumenemiskaitse.

- Lülitage seade välja.
- Valage veepaak täis
- Lülitage seade sisse.

Veepaak ei ole õigesti kohal või on selles kattakivi.

- Võtke veepaak välja ja peske.
- Pange veepaak kohale ja suruge alla, kuni paak fikseerub asendisse.

### Auruhooba ei saa alla vajutada

Aurukatel on kaitstud lukustusega / lapsekaitsega.

- Seadke aurukoguse valikulüliti ette.

## Vabaneb palju vett

### Aurukatel on lupjunud

- Eemaldage aurukatlast sinna ladestunud lubi.

## Tehnilised andmed

### Elektriühendus

Pinge	220-240 V 1~50-60 Hz
-------	-------------------------

Kaitseaste	IPX4
------------	------

Elektrihoitusklass	I
--------------------	---

### Jõudluse andmed

Küttevõimsus	2000 W
--------------	--------

Töörõhk, maks.	0,35 MPa
----------------	----------

Kuumenemisaeg	4 minutit
---------------	-----------

Aurukogus	
-----------	--

Püsiaur	50 g/min
---------	----------

Aurupahvak max.	110 g/min
-----------------	-----------

### Täituvus

Veepaak	0,8 l
---------	-------

Aurukatel	0,5 l
-----------	-------

### Mõõtmed

Kaal (ilma tarvikuteta)	4,1 kg
-------------------------	--------

Pikkus	350 mm
--------	--------

Laius	280 mm
-------	--------

Kõrgus	270 mm
--------	--------

**Tehniliste muudatuste õigused reserveeritud!**



## Erivarustus

Tellimisnumber	
<b>Mikrokiust lappide komplekt Comfort Plus põrandadüüsi jaoks</b>	2.863-020
2 pehmet kvaliteetsest mikrokiust põrandalappi.	
<b>Mikrokiust lappide komplekt, pehme kate</b>	2.863-174
2 pehmet kvaliteetsest mikrokiust katet.	
<b>Froteekatted</b>	6.370-990
5 puuvillast katet	
<b>Ümmarguste harjade komplekt</b>	2.863-058
4 ümmargust harja punkndüüsile	
<b>Messingharjastega ümmarguste harjade komplekt</b>	2.863-061
tugeva mustuse eemaldamisekszum Entfernen von hartnäckigem Schmutz. Ideaalne vastupidavatel pindadel.	
<b>Kaabitsaga ümarhari</b>	2.863-140
Kahte ritta paigutatud kuumuskindlate harjaste ja kaabitsaga ümarhari. Ei sobi õrnadele pindadele.	
<b>Suur ümmargune hari</b>	2.863-022
Tänu suurele puhastatavale pinnale veel rohkem kasutusvõimalusi, seda eriti suurte pindade puhul.	
<b>Power-otsak ja pikendus</b>	2.884-282
Raskesti ligipääsetavate kohtade (nt nurga) puhastamiseks suurema puhastusjõuga.	
<b>Auru-turbohari</b>	2.863-159
Puhastustöödeks, mis nõuavad muidu küürimist	
<b>Tekstiilihoolduskotsak</b>	4.130-390
Riiete ja tekstiilesemete värskendamiseks.	
<b>Tapeedivabastaja</b>	2.863-062
tapeetide ja liimijääkide eemaldamiseks	
<b>Katlakivi eemaldamise pulgad (9 tk)</b>	6.295-206

## Saturs

Vispārējās piezīmes	LV	5
Drošības iekārtas	LV	5
Aparāta apraksts	LV	6
Īsā pamācība	LV	6
Darbība	LV	6
Pierīču lietošana	LV	7
Kopšana un tehniskā apkope	LV	8
Palīdzība darbības traucējumu gadījumā	LV	9
Tehniskie dati	LV	9
Speciālie piederumi	LV	10

## Vispārējās piezīmes

### Godājamais klient,



Pirms uzsākt aparāta lietošanu, izlasiet šo oriģinālo lietošanas instrukciju un pievienotos drošības norādījumus. Rīkojieties saskaņā ar tiem. Saglabājiet abus izdevumus vēlākai izmantošanai vai nodošanai nākošajam īpašniekam.

### Noteikumiem atbilstoša lietošana

Izmantojiet tvaika tīrītāju tikai privātā māsaimniecībā. Aparāts ir paredzēts tīrīšanai ar tvaiku un to atbilstoši aprakstam šajā lietošanas instrukcijā var izmantot kopā ar piemērotiem piederumiem. Tīrīšanas līdzeklis nav nepieciešams. Īpaši ievērojiet drošības norādījumus.

### Vides aizsardzība



Iepakojuma materiālus ir iespējams atkārtoti pārstrādāt. Lūdzu, neizmetiet iepakojumu kopā ar māsaimniecības atkritumiem, bet gan nogādājiet to vietā, kur tiek veikta atkritumu otrreizējā pārstrāde.



Nolietotās ierīces satur noderīgus materiālus, kurus iespējams pārstrādāt un izmantot atkārtoti. Tādēļ lūdzam izmantot vecās ierīces ar atbilstošu savākšanas sistēmu starpniecību.

### Informācija par sastāvdaļām (REACH)

Aktuālo informāciju par sastāvdaļām atradīsiet:

[www.kaercher.com/REACH](http://www.kaercher.com/REACH)

### Simboli uz ierīces



#### Tvaiks

UZMANĪBU! Aplaušanās risks



UZMANĪBU - izlasiet lietošanas instrukciju!

### Piegādes komplekts

Jūsu aparāta piegādes komplekts ir attēlots uz iepakojuma. Izsaiņojot pārbaudiet, vai saturs ir pilnīgs.

Ja trūkst piederumi vai transportēšanas laikā radušies bojājumi, lūdzu, informējiet tirgotāju.

### Rezerves daļas

Izmantojiet tikai oriģinālās KÄRCHER rezerves daļas. Pārskatu pār rezerves daļām Jūs varat atrast šīs lietošanas pamācības beigās.

## Garantija

Katrā valstī ir spēkā mūsu uzņēmuma atbildīgās sabiedrības izdotie garantijas nosacījumi. Garantijas termiņa ietvaros iespējamos Jūsu iekārtas darbības traucējumus mēs novērsīsim bez maksas, ja to cēlonis ir materiāla vai ražošanas defekts. Garantijas remonta nepieciešamības gadījumā ar pirkumu apliecināšanu dokumentu griezieties pie tirgotāja vai tuvākajā pilnvarotajā klientu apkalpošanas dienestā.

(Adresi skatīt aizmugurē)

## Drošības iekārtas

### ⚠ UZMANĪBU

*Drošības iekārtas kalpo lietotāja aizsardzībai un tās nekādā veidā nedrīkst mainīt vai atstāt neievērotas.*

### Spiediena regulators

Ar spiediena regulatora palīdzību tvaika katla spiediens iespēju robežās tiek uzturēts nemainīgs. Sasniedzot maksimālo darba spiedienu, katla karsēšana tiek izslēgta un, tvaika ņemšanas rezultātā spiedienam katlā samazinoties, karsēšana tiek atkal atjaunota.

### Katla termostats

Ja kļūdas gadījumā katlā nav ūdens, paaugstinās katla temperatūra. Katla termostats atslēdz apsildi. Normāla darbība ir iespējama, kad katls ir uzpildīts.

### Drošības termostats

Ja kļūdas gadījumā nedarbojas spiediena regulators un katla termostats un pārkarst aparāts, drošības termostats aparātu izslēdz.

Lai iestatītu drošības termostatu atpakaļ sākotnējā stāvoklī, vērsieties firmas KÄRCHER pilnvarotā klientu apkalpošanas dienestā.

### Apkopes atveres vāks

Apkopes atveres vāks vienlaikus ir arī pārspiediena vārsts. Tas noslēdz katlu, lai tajā nepalīelinātos tvaika spiediens.

Ja spiediena regulators ir bojāts un tvaika spiediens katlā palielinās, pārspiediena vārsts atveras un tvaiks caur apkopes atveres vāku izplūst ārā.

Pirms ierīces lietošanas atsākšanas vērsieties firmas KÄRCHER pilnvarotā klientu apkalpošanas centrā.

## Aparāta apraksts

### → Attēlus skatīt atlokāmajā lapā 4



- A1 Ūdens tvertne
- A2 Tīrā ūdens tvertnes iepildīšanas atvērums
- A3 Ieslēgšanas slēdzis
- A4 Izslēgšanas slēdzis
- A5 Apsildes kontrollampīna (ZAĻA)
- A6 Ūdens līmeņa kontrollampīna (SARKANA)
- A7 Nešānas rokturis
- A8 Piederumu turētājs
- A9 Piederumu turētājs
- A10 Apkopes atveres vāks
- A11 Nodalījums elektrības vada uzglabāšanai
- A12 Grīdas sprauslas novietojuma stiprinājums
- A13 Tīkla pieslēguma kabelis ar kontaktdakšu
- A14 Rītenīņi (2 gab.)
- A15 Vadrullītis
- B1 Tvaika pistole
- B2 Tvaika padeves svira
- B3 Atbloķēšanas poga
- B4 Tvaika daudzuma izvēles slēdzis (ar bērnu aizsardzības mehānismu)
- B5 Tvaika padeves šļūtene
- C1 Reaktīvā punktsprausla
- C2 Apļojošā suka Melsns
- C3 Apļojošā suka Sarkans
- C4 Power sprausla
- C5 Apļojošā suka Liela
- D1 Rokvadības sprausla
- D2 Frotē auduma pārvalks
- D3 Mikrošķiedras pārvalks
- E1 Pagarinātājcaurules (2 caurules)
- E2 Atbloķēšanas poga
- F1 Sprausla grīdas tīrīšanai
- F2 Sānu vāciņi
- F3 Mikrošķiedras grīdas mazgāšanas drāna
- F4 Mikrošķiedras grīdas mazgāšanas drāna 2 gab.
- G1 Atkalķošanas stieniši

## Īsā pamācība

### → Attēlus skatiet 2. lapā

Attēls **1**

→ Piepildiet ūdens tvertni līdz atzīmei "MAX".

Attēls **2**

→ Pievienojiet kontaktspraudni kontaktligzdai.

→ Ieslēdziet ierīci.

Attēls **3**

→ *Mirgo zaļa apsildes kontrollampīna.*

Tiklīdz nepārtraukti deg apkures kontrollampīna, tvaika tīrītājs ir darba gatavībā.

Attēls **4**

→ Pievienojiet pierīci tvaika pistolei.

→ Nospiediet tvaika padeves sviru.

## Darbība

### → Attēlus skatīt atlokāmajā lapā 3



### Piederumu montāža

Attēls **A**

→ Ievietojiet un nofiksējiet vadrullīti un rītenīņus.

Attēls **B + C**

→ Savienojiet nepieciešamos piederumus (skat. nodaļu "Pierīču kopšana") ar tvaika pistoli. Lai to izdarītu, pierīces vaļējo galu uzspriediet uz tvaika pistoles un bīdiet to tik tālu, līdz nofiksējas tvaika pistoles atbloķēšanas poga.

Attēls **D**

→ Nepieciešamības gadījumā izmantojiet pagarinātājcauruli. Šim nolūkam savienojiet vienu vai divas pagarinātājcaurules ar tvaika pistoli. Darba procesam nepieciešamās pierīces uzbīdiet uz brīvā pagarinātājcaurules gala.

### Pierīču atvienošana

→ Tvaika daudzuma izvēles slēdzi pārslēdziet atpakaļ (tvaika padeves svira bloķēta).

Attēls **E**

→ Lai atvienotu pierīču detaļas, piespiediet atbloķēšanas pogu un atdaliet detaļas vienu no otras.

### Ūdens tvertnes uzpildīšana

Ūdens tvertni iespējams uzpildīt jebkurā laikā.

#### **IEVĒRĪBA!**

*Neizmantojiet uzpildei kondensātu no veļas žāvētāja! Neiepilldiet tīrīšanas līdzekļus vai citas piedevas (piem., smaržvielas)!*

*Neizmantojiet tikai destilētu ūdeni! Maks. 50% destilēta ūdens un 50% ūdensvada ūdens.*

*Neizmantojiet savāktus lietus ūdeņus!*

Lai ūdens tvertni varētu uzpildīt, to iespējams noņemt vai uzpildīt, tai atrodoties aparātā.

### Ūdens tvertnes noņemšana

→ Pavelciet ūdens tvertni vertikāli uz augšu.

→ Novietojiet ūdens tvertni perpendikulāri ūdens krānam un piepildiet līdz atzīmei "MAX".

→ Ievietojiet ūdens tvertni atpakaļ un nospiediet uz leju, līdz tā nofiksējas.

### Uzpildīšana tvertnei atrodoties aparātā

→ Ielejiet ūdeni no trauka iepildes piltuvē. Piepildiet līdz atzīmei "MAX".

### Ierīces ieslēgšana

→ Novietojiet ierīci uz cietas pamatnes.

→ Iespraudiet kontaktdakšu kontaktligzdā.

→ Lai ierīci ieslēgtu, nospiediet ieslēgšanas slēdzi

#### **Norāde**

Ja tvaika katlā nav ūdens vai tā daudzums ir nepietiekams, sākt darboties ūdens sūkņis, kurš no ūdens tvertnes padod ūdeni tvaika katlam. Uzpildīšanas process var ilgt vairākas minūtes.

→ Pagaidiet, līdz apsildes kontrollampīna deg pastāvīgi.

Tvaika tīrītājs ir gatavs lietošanai.

## Atkārtota ūdens uzpilde

Ja ūdens tvertnē trūkst ūdens, mirgo sarkanā ūdens līmeņa kontrollampiņa un atskan skaņas signāls.



→ Piepildiet ūdens tvertni līdz atzīmei "MAX".

### Norāde

Ūdens sūknis īsos intervālos mēģina piepildīt tvaika katlu. Ja uzpilde ir noritējusi veiksmīgi, sarkanā kontrollampiņa nodziest.

## Tvaika padeves regulēšana

Ar tvaika daudzuma izvēles slēdzi tiek regulēts izplūstošais tvaika daudzums. Izvēles slēdzim ir trīs pozīcijas:

	Maksimāla tvaika padeve
	Samazināta tvaika padeve
	Tvaika izplūde nenotiek - bērnu aizsardzības mehānisms <b>Piezīme:</b> šajā pozīcijā tvaika padeves sviru nevar nospiest.

→ Pārslēdziet izvēles slēdzi uz vajadzīgo tvaika daudzumu.

→ Darbiniet tvaika padeves sviru, šī procesa laikā tvaika pistoli vispirms turot vērstu uz kādu drānu, līdz ir vērojama vienmērīga tvaika strūkļas izplūde.

## Izslēdziet ierīci

- Lai ierīci izslēgtu, nospiediet izslēgšanas slēdzi.
- Atvienojiet kontaktspraudni no kontakttīģzdas.
- Izlejiet no ūdens tvertnes atlikušo ūdeni.

## Aparāta uzglabāšana

Attēli  - 

- Ievietojiet pagarinātājcaurules piederumu lielajos turētājos.
- Rokvadības sprauslu un punktsprauslu katru uzspraudiet uz pagarinātājcaurules.
- Uz punktsprauslas nostipriniet lielo aplojošo suku.
- Mazo aplojošo suku un sprauslas ievietojiet piederumu vidējos turētājos.
- Iekariniet sprauslu grīdas mazgāšanai stāvbalstā.
- Satīniet tvaika padeves šļūteni ap pagarinātājcauruli un ievietojiet tvaika pistoli sprauslā grīdas mazgāšanai.

## Pierīču lietošana

### Svarīgi norādījumi par pierīču lietošanu

#### Grīdas virsmu tīrīšana

Pirms tvaika tīrītāja izmantošanas ieteicams grīdu izslaucīt un izsūkt. Tādējādi grīda pirms mitrās tīrīšanas būs jau attīrīta no putekļiem/netīrumu daļiņām.

#### Tekstilizstrādājumu atjaunošana

Pirms apstrādes ar tvaika tīrītāju vienmēr pārbaudiet tekstilizstrādājuma izturību kādā neredzamā vietā: vispirms to apstrādājiet ar tvaiku, tad ļaujiet izžūt un pēc tam pārbaudiet, vai nav novērojamas krāsas vai formas izmaiņas.

## Virsmu ar speciālu pārklājumu vai lakotu virsmu tīrīšana

Tīrot krāsotas vai ar sintētiskiem materiāliem pārklātas virsmas, kā, piem., virtuves un dzīvojamās istabas mēbeles, durvis, parketu, var atdalīties vasks, mēbeļu polītūra, sintētiskais pārklājums vai krāsa vai veidoies traipi. Tīrot šīs virsmas, apstrādājiet ar tvaiku lupatīņu un notīriet virsmu ar to.

### IEVĒRĪBA!

*Neversiet strūkļu pret līmētām šķautnēm, pretējā gadījumā līmējums var atlīmēties. Nelietojiet ierīci uz nepārklātas koksnes un parketa grīdām.*

## Stikla virsmu tīrīšana

Ja ārā ir pazemināta gaisa temperatūra, īpaši ziemā, sasildiet loga stiklu, visu virsmu nedaudz apsmidzinot ar tvaiku. Tādā veidā tiek novērsta spriedzes rašanās uz stikla virsmas, kas var izraisīt stikla plīšanos.

Pēc tam notīriet loga virsmu ar rokas sprauslu un pārvalku. Loga atbrīvošanai no ūdens izmantojiet logu tīrītāju vai nosusiniet virsmas sausas.

### IEVĒRĪBA!

*Neversiet tvaiku pret ar aizsargpārklājumu apstrādātām loga vietām pie loga rāmja, lai netiktu bojāts aizsargpārklājums.*

## Tvaika pistole

Tvaika pistoli Jūs varat lietot arī bez pierīču izmantošanas, piemēram:

- nelielu koku likvidēšanai no pakārtiem apgērbiem, apstrādājot tos ar tvaiku no 10-20 cm attāluma.
- putekļu likvidēšanai uz augiem. apstrādājot no 20-40 cm attāluma.
- putekļu notīrīšanai ar samitrinātu drānu, vispirms nedaudz apstrādājot ar tvaiku drānu un tad ar to tīrot mēbeles.

## Reaktīvā punktsprausla

Jo tuvāk tā atrodas netīrajai vietai, jo lielāka ir tīrīšanas efektivitāte, un tas ir tādēļ, ka sprauslas izejā ir visaugstākā temperatūra un vislielākais vaiks. Īpaši piemērota grūti pieejamu vietu, salaidumvietu, armatūras, noteku, izlietņu, klozetpodu, žalūziju vai radiatoru tīrīšanai. Stiprus kaļķa nogulsņņumus pirms tīrīšanas ar tvaiku var aplacīt ar etiķi vai citronskābi, ļaut tam 5 min iedarboties un pēc tam ar tvaiku attīrīt.

Attēls 

→ Uzmontējiet reaktīvo punktsprauslu uz tvaika pistoles.

## Aplojošā suka (mazā)

Apalo suku var uzmontēt kā punktsprauslas papildinājumu. Izmantojot to, vieglāk ir notīrīt noturīgus netīrumus.

### IEVĒRĪBA!

*Nav piemērota jutīgu virsmu tīrīšanai.*

Attēls 

→ Nostipriniet apalo suku uz punktsprauslas.

## Power-sprausla

Power sprauslu var uzmontēt kā punktsprauslas papildinājumu.

Power sprausla palielina tvaika izplūdes ātrumu. Tādēļ tā ir labi piemērota īpaši noturīgu netīrību tīrīšanai, stūru, salaidumvietu izpūšanai utt.

### Attēls C

→ Nostipriniet Power sprauslu atbilstoši apaļajai suikai uz punktsprauslas.

## Apļojošā suka (lielā)

Apļojošo suku var uzmontēt kā punktsprauslas papildinājumu. Ar šo apļojošo suku var notīrīt lielas noapaļotas virsmas (piem., izlietnes, duškabīnes, vannas, virtuves izlietnes).

### IEVĒRĪBA!

*Nav piemērota jutīgu virsmu tīrīšanai.*

### Attēls C

→ Nostipriniet apaļo suku uz punktsprauslas.

## Rokvadības sprausla

Uzvelciet uz rokvadības sprauslas pārvalku. Īpaši tas ir piemērots mazām, nomazgājamām virsmām, duškabīnēm un spoguļiem.

### Attēls B

→ Uzmontējiet rokvadības sprauslu uz tvaika pistoles.

## Sprausla grīdas tīrīšanai

Piemērots visiem mazgājamajiem sienas un grīdas segumiem, piem., akmens grīdām, flīzēm, PVC grīdām. Ļoti netīras virsmas apstrādājiet lēni, lai tvaiks var ilgāk uz tām iedarboties.

### Norāde

Tīrīšanas līdzekļa paliekas vai kopšanas emulsijas, kuras vēl atrodas uz tīrāmās virsmas, tīrot ar tvaiku, var arī tīrīt svītras, taču atkārtotas lietošanas rezultātā tās izžūd.

### Attēls D

→ Savienojiet pagarinājuma caurules ar tvaika pistoli.  
→ Nostipriniet grīdas tīrīšanas sprauslu pie pagarinājuma caurules.

### Attēls E

- Piestipriniet grīdas mazgāšanas drānu pie grīdas mazgāšanas sprauslas.
- Sagāziet pagarinājuma cauruli uz priekšu, līdz tā atrodas vertikālā stāvoklī; šādi grīdas tīrīšanas sprauslas sānu vāciņi nolaizas uz leju.
- Nolieciet grīdas tīrīšanas sprauslu uz grīdas mazgāšanas drānas tā, lai sānu vāciņi ievirzītos abās grīdas mazgāšanas drānas kabatiņās.
- Sagāziet pagarinājuma cauruli atpakaļ, kā rezultātā sānu vāciņi nofiksējas un drāna cieši pieguļ grīdas tīrīšanas sprauslai.

## Sprauslas grīdas tīrīšanai novietošana

### Attēls G

→ Pārtraucot darbu, iekariniet sprauslu grīdas tīrīšanai stāvbalstā.

## Kopšana un tehniskā apkope

### Tvaika katla skalošana

Veiciet tvaika tīrītāja katla skalošanu vēlākais pēc katras 10. tvertnes uzpildīšanas reizes.

→ Atvienojiet kontaktspraudni no kontaktligzdas.

→ Ļaujiet tvaika tīrītājam atdzist.

→ Iztukšojiet ūdens tvertni.

→ No piederumu turētājiem izņemiet piederumus.

### Attēls I

→ Atveriet apkopes atveres vāku. Lai to izdarītu, uzlieciet pagarinājuma caurules vaļējo galu uz apkopes atveres vāka, nofiksējiet vadotnē un atgrieziet vaļā.

→ Uzpildiet tvaika katlu ar ūdeni un spēcīgi sakratiet. Tādējādi no tvaika katla pamatnes atdalās kaļķa nogulsņējumi.

### Attēls J

→ Atlikušo ūdeni pilnībā izlejiet no katla.

### Tvaika katla atkaļķošana

Tā kā kaļķis nogulsņējas arī uz katla malām, iesakām veikt katla atkaļķošanu, ievērojot zemāk minētos intervālus (KU=katla uzpildes reizes):

Cietības pakāpe		° dH	mmol/l	TF
I	mīksts	0-7	0-1,3	100
II	vidējs	7-14	1,3-2,5	90
III	ciets	14-21	2,5-3,8	75
IV	ļoti ciets	>21	>3,8	50

### Norāde

Informāciju par māsaimniecībā lietotā krāna ūdens cietības pakāpi jūs varat iegūt vietējā ūdenssaimniecības pārvaldē vai pašvaldībā.

→ Atvienojiet kontaktspraudni no kontaktligzdas.

→ Ļaujiet tvaika tīrītājam atdzist.

→ Iztukšojiet ūdens tvertni.

→ No piederumu turētājiem izņemiet piederumus.

### Attēls I

→ Atveriet apkopes atveres vāku. Lai to izdarītu, uzlieciet pagarinājuma caurules vaļējo galu uz apkopes atveres vāka, nofiksējiet vadotnē un atgrieziet vaļā.

### Attēls J

→ Atlikušo ūdeni pilnībā izlejiet no katla.

→ Atkaļķošanai izmantojiet KÄRCHER atkaļķošanas stienīšus. Izmantojot atkaļķošanas šķīdumu, ievērojiet uz iepakojuma dotos dozēšanas norādījumus.

→ Iepildiet atkaļķošanas līdzekļa šķīdumu katlā un atstājiet iedarboties aptuveni 8 stundas.

→ Pēc 8 stundām izlejiet visu atkaļķošanas šķīdumu no katla. Pēc izliešanas ierīces katlā vēl paliek nedaudz šķīduma, tāpēc izskalojiet katlu 2-3 reizes ar aukstu ūdeni, lai likvidētu visas atkaļķotāja atliekas.

### Attēls J

→ Atlikušo ūdeni pilnībā izlejiet no katla.

→ Izzāvējiet elektrības vada glabāšanas nodalījumu.

→ Aizgrieziet apkopes atveres vāku ar pagarinājuma cauruli.

→ Uzpildiet ūdens tvertni

→ Tvaika tīrītājs ir gatavs lietošanai.

## Pierīču kopšana

### Norāde

Grīdas mazgāšanas drāna un rokvadības sprauslas pārvalks jau ir iepriekš izmazgāti, un tāpēc tos darbam ar tvaika tīrītāju var izmantot uzreiz.

- ➔ Neīrās grīdas mazgāšanas drānas un pārvalkus mazgājiet veļas mazgājamā mašīnā 60 °C temperatūrā. Nelietojiet veļas mīkstinātāju, lai drānas nezaudētu labo neīrumu savākšanas spēju. Protē drānas ir piemērotas žāvēšanai veļas žāvētājā. Mikrošķiedras drānas nav piemērotas žāvēšanai veļas žāvētājā.

## Palīdzība darbības traucējumu gadījumā

Kļūmju cēloņi bieži vien ir vienkārši, un Jūs tos varat novērst pats, izmantojot zemāk minēto pārskatu. Ja Jums rodas šaubas par kļūmes cēloni vai, ja konstatētā kļūme šeit nav minēta, vērsieties pilnvarotā klientu apkalpošanas centrā.

### Ilgas uzsilšanas laiks

#### Tvaika katls ir aizkalķojies

- ➔ Veiciet tvaika katla atkalķošanu.

#### Nenotiek tvaika padeve

#### Mirgo sarkana ūdens līmeņa kontrollampīna un atskan skaņas signāls

Ūdens tvertnē nav ūdens.

- ➔ Piepildiet ūdens tvertni līdz atzīmei "MAX".

#### Deg sarkana ūdens līmeņa kontrollampīna

Tvaika katlā nav ūdens. Reaģējusi sūkņa pārkaršanas aizsardzības sistēma.

- ➔ Izslēdziet ierīci.
- ➔ Uzpildiet ūdens tvertni
- ➔ Ieslēdziet ierīci.

Ūdens tvertne nav ievietota pareizi vai ir aizkalķojusies.

- ➔ Izņemiet ūdens tvertni un izskalojiet.
- ➔ Ievietojiet ūdens tvertni atpakaļ un nospiediet uz leju, līdz tā nofiksējas.

#### Nevar nospiegt tvaika padeves sviru

Tvaika padeves svira ir nobloķēta /ir iedarbināta bērnu piekļuves kontroles funkcija.

- ➔ Pārslēdziet tvaika padeves izvēles slēdzi uz priekšu.

### Izplūst liels daudzums ūdens

#### Tvaika katls ir aizkalķojies

- ➔ Veiciet tvaika katla atkalķošanu.

## Tehniskie dati

### Strāvas pieslēgums

Spriegums	220-240 V
	1~50-60 Hz

Aizsardzības līmenis	IPX4
----------------------	------

Aizsardzības klase	I
--------------------	---

### Tehniskie dati attiecībā uz jaudu

Karsēšanas jauda	2000 W
------------------	--------

Maksimālais darba spiediens	0,35 MPa
-----------------------------	----------

Uzkaršanas laiks	4 Minūtes
------------------	-----------

Tvaika daudzums

Pastāvīga tvaika padeve	50 g/min
-------------------------	----------

Maks. tvaika plūsma	110 g/min
---------------------	-----------

### Tīlums

Ūdens tvertne	0,8 l
---------------	-------

Tvaika ģenerators	0,5 l
-------------------	-------

### Izmēri

Svars (bez pierīcēm)	4,1 kg
----------------------	--------

Garums	350 mm
--------	--------

Platums	280 mm
---------	--------

Augstums	270 mm
----------	--------

**Rezervētas tiesības veikt tehniskas izmaiņas!**

## Speciālie piederumi

Pasūtījuma numurs	
<b>Mikrošķiedras drānu komplekts grīdas tīrīšanas sprauslai Comfort Plus</b>	2.863-020
2 mīkstas grīdas tīrīšanas drānas no augstvērtīgas mikrošķiedras.	
<b>Mikrošķiedras drānu komplekts, mīksts pārvalks</b>	2.863-174
2 mīksti pārvalki no augstvērtīgas mikrošķiedras.	
<b>Frotē pārvalki</b>	6.370-990
5 kokvilnas pārvalki	
<b>Apažo suku komplekts</b>	2.863-058
4 apažas suku punktsprauslai	
<b>Apažo suku komplekts ar misiņa sariem</b>	2.863-061
Noturīgu netīrumu tīrīšanai. Ideāli piemērots izturīgām virsmām.	
<b>Apažā suka ar kasīkli</b>	2.863-140
Apažā suka ar divās rindās izvietotiem karstumizturīgiem sariem un kasīkli. Nav piemērota jutīgām virsmām.	
<b>Liela apļojošā suka</b>	2.863-022
Pateicoties lielajam tīrīšanas laukumam, piedāvā vēl plašākas izmantošanas iespējas, īpaši uz lielām virsmām.	
<b>Power sprausla un pagarinājums</b>	2.884-282
Grūti aizsniedzamu vietu (piem., stūru) tīrīšanai ar palielinātu tīrīšanas jaudu.	
<b>Tvaika turbo suka</b>	2.863-159
Tīrīšanas gadījumiem, kad parasti nepieciešama beršana.	
<b>Sprausla tekstilizstrādājumu kopšanai</b>	4.130-390
Apģērbu un tekstilizstrādājumu atjaunošanai.	
<b>Tapešu noņēmējs</b>	2.863-062
Tapešu noņemšanai un līmes palieku notīrīšanai	
<b>Atkaļķošanas stieniši (9 gab.)</b>	6.295-206

## Turinis

Bendrieji nurodymai . . . . .	LT	5
Saugos įranga . . . . .	LT	5
Prietaiso aprašymas . . . . .	LT	6
Trumpa instrukcija . . . . .	LT	6
Naudojimas . . . . .	LT	6
Priedų naudojimas . . . . .	LT	7
Priežiūra ir aptarnavimas . . . . .	LT	8
Pagalba gedimų atveju . . . . .	LT	9
Techniniai duomenys . . . . .	LT	9
Specialūs priedai . . . . .	LT	10

## Bendrieji nurodymai

### Gerbiamas kliente,



Prieš pradėdamas naudoti įsigytą prietaisą, perskaitykite originalią naudojimo instrukciją ir pridėtus saugos reikalavimus.

Vadovaukitės šiais dokumentais. Išsaugokite abu šiuos dokumentus, kad galėtumėte naudotis jais vėliau arba perduoti kitam savininkui.

### Naudojimas pagal paskirtį

Garintuvą naudokite tik namų ūkyje.

Įrenginys skirtas valyti garais ir gali būti naudojamas kartu su pritaikytais priedais, kaip aprašyta šioje naudojimo instrukcijoje. Valymo priemonių naudoti nereikia. Būtinai laikykitės saugos reikalavimų.

### Aplinkos apsauga



Pakuotės medžiagos gali būti perdirbamos. Neišmeskite pakuočių kartu su buitinėmis atliekomis, bet atiduokite jas perdirbimui.



Naudotų prietaisų sudėtyje yra vertingų, antriniam žaliavų perdirbimui tinkamų medžiagų, todėl jie turėtų būti atiduoti perdirbimo įmonėms.

Todėl naudotus prietaisus šalinkite pagal atitinkamą antrinių žaliavų surinkimo sistemą.

### Nurodymai apie sudedamąsias medžiagas (REACH)

Aktualią informaciją apie sudedamąsias dalis rasite adresu:

[www.kaercher.com/REACH](http://www.kaercher.com/REACH)

### Simboliai ant prietaiso



#### Garai

DĖMESIO – pavojus nusiplikyti



DĖMESIO – perskaitykite naudojimo instrukciją!

### Komplektacija

Jūsų prietaiso tiekiamo komplekto sudėtis parodyta ant pakuotės. Išpakavę patikrinkite, ar yra visos prietaiso detalės.

Jei trūksta priedų arba yra transportavimo pažeidimų, praneškite apie tai pardavėjui.

### Atsarginės dalys

Naudokite tik originalias KÄRCHER atsargines dalis. Atsarginių dalių apžvalgą rasite šios naudojimo instrukcijos pabaigoje.

## Garantija

Kiekvienoje šalyje galioja mūsų įgaliotų pardavėjų nustatytos garantijos sąlygos. Galimus prietaiso gedimus garantijos galiojimo laikotarpiu pašalinsime nemokamai, jei tokių gedimų priežastis buvo netinkamos medžiagos ar gamybos defektai. Dėl garantinių gedimų šalinimo kreipkitės į savo pardavėją arba artimiausią klientų aptarnavimo tarnybą pateikdami pirkimą patvirtinantį kasos kvitą.

(Adresą rasite kitoje pusėje)

## Saugos įranga

### ⚠ **ATSARGIAI**

*Saugos įranga saugo naudotoją, todėl jos negalima keisti ar nenaudoti.*

### Slėgio regulatorius

Slėgio regulatorius darbo metu palaiko kiek įmanoma pastovesnį boilerio slėgį. Pasiiekus didžiausią darbinį boilerio slėgį kaitinimas išjungiamas, o boileriulyje nukritus slėgiui dėl atiduodamo garo kaitinimas vėl įjungiamas.

### Boilerio termostatas

Jei įvykus klaidai boileriulyje nėra vandens, temperatūra jame kyla. Boilerio termostatas išjungia šildymą. Naudoti boilerį prastiniu režimu galima tik jį pripildžius.

### Apsauginis termostatas

Jei įvykus klaidai sugenda slėgio regulatorius bei boilerio termostatas ir prietaisas perkaista, tuomet jį išjungia apsauginis termostatas.

Norėdami atstatyti apsauginį termostatą kreipkitės į atitinkamą KÄRCHER klientų aptarnavimo tarnybą.

### Techninės priežiūros dangtelis

Techninės priežiūros dangtelis tuo pačiu yra ir viršslėgio vožtuvas. Viršslėgio vožtuvas apsaugo boilerį nuo garo slėgio.

Jei slėgio regulatorius sugenda ir boileriulyje ima kilti garo slėgis, viršslėgio vožtuvas atsiveria ir garas išeina per techninės priežiūros dangtelį.

Dėl pakartotinio prietaiso paleidimo po ilgesnio laiko kreipkitės į atsakingą KÄRCHER klientų aptarnavimo tarnybą.



## Prietaiso aprašymas

→ **Paveikslus rasite 4 išlankstomame psl.**



- A1 Vandens rezervuaras
- A2 Švaraus vandens bako pildymo anga
- A3 Jungiklis – įjungtas
- A4 Jungiklis – išjungtas
- A5 Kontrolinė šildymo lemputė (ŽALIA)
- A6 Kontrolinė vandens trūkumo lemputė (RAUDONA)
- A7 Rankena nešimui
- A8 Priedų laikiklis
- A9 Priedų laikiklis
- A10 Techninės priežiūros dangtelis
- A11 Elektros laido laikiklis
- A12 Antgalio grindims laikiklis
- A13 Maitinimo laidas su kištuku
- A14 Ratukai (2 vnt.)
- A15 Vairuojamasis ratukas
- B1 Garo pistoletas
- B2 Garo srauto reguliatorius
- B3 Atblokavimo mygtukas
- B4 Garų kiekio pasirinkimo jungiklis (su apsauga nuo vaikų)
- B5 Garo tiekimo žarna
- C1 Taškinis antgalis
- C2 Apvalus šepetėlis Juodas
- C3 Apvalus šepetėlis Raudonas
- C4 Galingas antgalis
- C5 Apvalus šepetėlis Didelis
- D1 Rankinis antgalis
- D2 Frotinė įmautė
- D3 Mikropluošto apmušalas
- E1 Ilginimo vamzdžiai (2 vnt.)
- E2 Atblokavimo mygtukas
- F1 Antgalis grindims
- F2 Šoninės atvartos
- F3 Mikropluošto grindų šluostė
- F4 Mikropluošto grindų šluostė 2 vnt.
- G1 Kalkių šalinimo antgaliai

## Trumpa instrukcija

→ **Paveikslėlius rasite 2 psl.**

Paveikslas **1**

→ Iki žymės „MAX“ pripildykite vandens baką.

Paveikslas **2**

→ Įkiškite elektros laido kištuką.

→ Įjunkite prietaisą.

Paveikslas **3**

→ *Kontrolinė šildymo lemputė mirksi žaliai.*

Kol nuolat žiba šildymo kontrolinė lemputė, garintuvas yra paruoštas naudoti.

Paveikslas **4**

→ Prijunkite priedus prie garų pistoleto.

→ Paspauskite garo svirtį.

## Naudojimas

→ **Paveikslus rasite 3 išlankstomame psl.**



### Sumontuokite priedus

Paveikslas **A**

→ Įstatykite ir užfiksuokite valdymo ritinėlį ir ratukus.

Paveikslėlius **B** + **C**

→ Reikalingus priedus (žr. skyrių „Priedų naudojimas“) sujunkite su garų pistoleto. Atvirą priedo galą užmaukite ant garų pistoleto ir stumkite jį tol, kol užsifiksuos pistoleto atblokavimo mygtukas.

Paveikslas **D**

→ Jeigu būtina, naudokite ilginamąjį vamzdį. Sujunkite vieną ar abu ilginamuosius vamzdžius su garų pistoleto. Pageidaujamus priedus užmaukite ant laisvo ilginamojo vamzdžio galo.

### Priedų išmontavimas

→ Garų kiekio pasirinkimo jungiklį nustatykite atgal (garų svirtis užblokuota).

Paveikslas **E**

→ Jei norite nuimti priedus, spauskite fiksatorių ir nutraukite detales vieną nuo kitos.

### Vandens bako pildymas

Vandens baką galite pildyti bet kada.

#### DĖMESIO

*Nenaudokite kondensuoto skalbinių džiovintuvo vandens!*

*Nepilkite jokių valymo priemonių ar kitų priedų (pavyzdžiui, kvepalų)!*

*Nenaudokite gryno destiliuoto vandens! Naudokite ne daugiau kaip 50% destiliuoto vandens su 50% vandens iš čiaupo.*

*Nenaudokite surinkto lietaus vandens.*

Vandens baką galite tiesiai ant prietaiso arba nuėmę nuo jo.

### Vandens bako pildymas jį nuėmus

→ Vandens baką patraukite vertikaliai į viršų.

→ Laikydami vandens baką vertikaliai, pripildykite jį iki žymės „MAX“.

→ Įstatykite vandens baką ir paspauskite žemyn, kol jis užsifiksuos.

### Vandens bako pildymas tiesiai ant prietaiso

→ Per pripildymo piltuvėlį įpilkite vandens iš indo į baką. Pripildykite iki žymės „MAX“.

### Prietaiso įjungimas

→ Prietaisą statykite ant tvirto pagrindo.

→ Įkiškite prietaiso kištuką į kištukinį lizdą.

→ Norėdami įjungti įrenginį, paspauskite įjungimo mygtuką.

#### Pastaba

Jei boileryje nėra arba yra per mažai vandens, įsijungia vandens siurblys, pumpuojantis vandenį į boilerio baką. Bako pildymas gali trukti kelias minutes.

→ Palaukite, kol kontrolinė šildymo lemputė nuolat žibės.

Garintuvas paruoštas darbiui.

## Vandens lygio pildymas

Jei vandens bake trūksta vandens, kontrolinė vandens trūkumo lemputė mirksi raudonai ir pasigirsta garso signalas.



→ Iki žymės „MAX“ pripildykite vandens baką.

### Pastaba

Vandens siurblys trumpais intervalais bando pildyti boilerį. Jei užpildymas buvo sėkmingas, raudona kontrolinė lemputė užgesa.

## Garų kiekio reguliavimas

Garų kiekio pasirinkimo jungikliu reguliuojamas išeinančių garų kiekis. Pasirinkimo jungiklis turi tris padėtis:

	didžiausias garų kiekis
	sumažintas garų kiekis
	garai nepurškiami – apsauga nuo vaikų <b>Pastaba:</b> .ioje padėtyje paspausti garų svirties negalima.

→ Pasirinkimo jungiklį nustatykite ties reikalingu garų kiekiu.

→ Įjunkite garų svertą, o garų pistoletą pirmiausia laikykite nukreipę į medžiagą, kol garai ims purkšti tolygiai.

## Prietaiso išjungimas

→ Norėdami išjungti įrenginį, paspauskite išjungimo mygtuką.

→ Ištraukite prietaiso kištuką iš kištukinio lizdo.

→ Pašalinkite iš vandens bako likusį vandenį.

## Prietaiso laikymas

Paveikslai  - 

→ Ilginamajį vamzdį įkiškite į didžiuosius priedų laikiklius.

→ Uždėkite rankinį purkštuką ir taškinį antgalį ant ilginamojo vamzdžio.

→ Didelį apvalų šepetį pritvirtinkite ant taškinio antgalio.

→ Mažą apvalų šepetį ir purkštuką įkiškite į vidurinius priedų laikiklius.

→ Grindų antgalį pakabinkite ant laikiklio.

→ Garų tiekimo žarną vyniokite aplink ilginamąjį vamzdį, o garų pistoletą įkiškite į grindų antgalį.

## Priedų naudojimas

### Svarbūs nurodymai dėl naudojimo

#### Grindų valymas

Rekomenduojama prieš naudojant garintuvą nušluoti arba nusiurbti grindis. Taip pašalinsite nuo grindų purvą ir palaidus nešvarumus dar prieš drėgną valymą.

#### Tekstilės atnaujinimas

Prieš valydami garintuvu, visada patikrinkite ant uždengtos vietos, ar garai negadina tekstilės: pirmiausia išgarinkite, tada išdžiiovinkite ir po to patikrinkite, ar nepakito spalva ir forma.

## Padengtų papildomu sluoksniu ar lakuotų paviršių valymas

Būkite atsargūs valydami lakuotus ar plastikų padengtus paviršius, pavyzdžiui, virtuvės ir svečių kambario baldus, duris, parketą, nes gali ištripti vaškas, baldų politūra, plastiko sluoksniai arba spalva ar atsirasti dėmių. Valydami tokius paviršius trumpai pagarinkite šluostę ir ją valykite paviršių.

### DĖMESIO

*Jokių būdu nenukreipkite garų srauto į suklijuotus kraštus, nes iširs suklijuotas profilis. Nevalykite prietaisu neizoliuotų medinių ar parketo grindų.*

## Stiklo valymas

Esant žemai lauko temperatūrai, pirmiausia žiemą, sušildykite lango stiklą lengvai garindami visą stiklo paviršių. Tokiu būdu išvengsite paviršiaus įtampos, dėl kurios gali įtrūkti stiklas.

Po to nuvalykite langą rankiniu antgaliu ir įmaute. Vandeniui pašalinti naudokite stiklų valytuvą arba sausai nutrinkite šluoste.

### DĖMESIO

*Nekreipkite garų ant nulakuotų lango rėmo vietų, kad jų nesugadintumėte.*

## Garų pistoletas

Galite naudoti garų pistoletą be priedų, pavyzdžiui:

- nedidelėms raukšlėms pašalinti iš kabančių drabužių garinkite 10-20 cm atstumu.
- norėdami nuvalyti dulkes nuo augalų. Valykite 20-40 cm atstumu.
- norėdami nuvalyti dulkes, truputį pagarinkite šluostę ir tuomet valykite baldus.

## Taškinis antgalis

Kuo arčiau purvinos vietos yra taškinis antgalis, tuo geriau išvalysite, nes iš antgalio garai sklinda intensyviau, o temperatūra yra aukščiausia. Ypač puikiai tinka sunkių priemonų vietų, siūlių, armatūrų, nutekamųjų vamzdžių, praustuvų, klozetų, žaliuzių arba radiatorių valymui. Dideles kalkių nuosėdas prieš valant garais galima sudrėkinti actu ar citrinos rūgštimi, palaukti 5 minutes ir leisti išgaruoti.

Paveikslas 

→ Sumontuokite taškinį antgalį ant garo pistoleto.

## Apvalus šepetys (mažas)

Apvalų šepetį galima sumontuoti kaip papildymą ant taškinio antgalio. Valant šepetiu galima lengvai pašalinti sukietėjusius nešvarumus.

### DĖMESIO

*Netinka jautrių paviršių valymui.*

Paveikslas 

→ Apvalų šepetį pritvirtinkite ant taškinio antgalio.

## Galingas antgalis

Galingą antgalį galima sumontuoti kaip papildymą ant taškinio antgalio.

Galingas antgalis didina garų išėjimo greitį. Todėl šis galingas antgalis puikiai tinka valyti itin įsisenėjusius nešvarumus, kampus ir siūles ir pan.

Paveikslas **C**

→ Atsižvelgiant į apvalų šepetėlį galingą antgalį reikia tvirtinti prie taškinio antgalio.

## Apvalus šepetys (didelis)

Apvalų šepetį galima sumontuoti kaip papildymą ant taškinio antgalio. Apvaliu šepėčiu galite valyti didelius užapvalintus plotus (pvz., praustuvus, dušo padėklus, vonias, virtuvės plautuves).

### DĖMESIO

*Netinka jautrių paviršių valymui.*

Paveikslas **C**

→ Apvalų šepetį pritvirtinkite ant taškinio antgalio.

## Rankinis purkštukas

Užtraukite įmautę ant rankinio antgalio. Ypač puikiai tinka nedideliams plaunamiems paviršiams, dušo kabinoms ir veidrodžiams.

Paveikslas **E**

→ Sumontuokite rankinį antgalį ant garo pistoleto.

## Grindų antgalis

Tinka visoms plaunamų sienų ir grindų dangoms, pvz., akmeninėms dangoms, plytelėms ir PVC dangoms. Labiau užterštus paviršius valykite ilgiau, kad garai galėtų geriau įsiskverbti į paviršius.

### Pastaba

valymo priemonių likučiai arba priežiūros emulsija, vis dar esantys ant valomojo paviršiaus, valant garu gali palikti žymes, kurios naudojant dažniau išnyksta.

Paveikslas **D**

→ Prijunkite ilginamuosius vamzdžius prie garo pistoleto.

→ Prijunkite grindų antgalį prie ilginamojo vamzdžio.

Paveikslas **F**

→ Pritvirtinkite grindų šluostę prie grindų antgalio.

– Ilginamąjį vamzdį paverskite stipriai į priekį tiek, kad jis būtų vertikalus ir šoninės atvartos atsilenktų atgal.

– Pastatykite grindų antgalį ant grindų šluostės taip, kad šoninės atvartos įslystų į abi grindų šluostės kilpas.

– Vėl atlenkite ilginamąjį vamzdį atgal, kad užsifikuotų šoninės atvartos ir šluostė įsitvirtintų grindų antgalyje.

### Įstatykite grindų antgalį.

Paveikslas **G**

→ Nutraukę darbą, pakabinkite grindų antgalį ant laikiklio.

## Priežiūra ir aptarnavimas

### Boilerio skalavimas

Boilerį plaukite ne vėliau kaip po 10 bako pripildymų.

→ Ištraukite prietaiso kištuką iš kištukinio lizdo.

→ Palaukite, kol garintuvas atvės.

→ Ištuštinkite vandens baką.

→ Išimkite priedus iš priedų laikiklių.

Paveikslas **I**

→ Atidarykite techninės priežiūros dangtelį. Tam atvėrę ilginamojo vamzdžio galą uždėkite ant garintuvo techninės priežiūros dangtelio, užfiksuokite nukreipiančiojoje ir užsukite.

→ Pripildykite boilerį vandens ir smarkiai supurtykite. Taip išsijudins kalkių nuosėdos, susikaupusios boilerio dugne.

Paveikslas **J**

→ Išleiskite iš katilo visą vandenį.

### Boilerio kalkių šalinimas

Ant boilerio sienelių nusėda kalkės, todėl rekomenduojame šalinti kalkes tokiais intervalais (BP=boilerio pildymas):

Kietumas	° dH	mmol/l	TF
I minkštas	0-7	0-1,3	100
II vidutinio kietumo	7-14	1,3-2,5	90
III kieta	14-21	2,5-3,8	75
IV labai kieta	>21	>3,8	50

### Pastaba

Apie savo vandentiekio vandens kietumą sužinosite pasiteiravę miesto vandentiekio tarnyboje.

→ Ištraukite prietaiso kištuką iš kištukinio lizdo.

→ Palaukite, kol garintuvas atvės.

→ Ištuštinkite vandens baką.

→ Išimkite priedus iš priedų laikiklių.

Paveikslas **I**

→ Atidarykite techninės priežiūros dangtelį. Tam atvėrę ilginamojo vamzdžio galą uždėkite ant garintuvo techninės priežiūros dangtelio, užfiksuokite nukreipiančiojoje ir užsukite.

Paveikslas **J**

→ Išleiskite iš katilo visą vandenį.

→ Norėdami pašalinti kalkes, naudokite „KÄRCHER“ kalkių šalinimo lazdelę. Šalindami kalkes, atkreipkite dėmesį į ant pakuočės nurodytas tirpalo dozavimo nuorodas.

→ Įpilkite nukalkinimo tirpalą į boilerį ir palaukite apie 8 valandas.

→ Po 8 valandų išpilkite kalkių šalinimo tirpalą. Prietaiso šildytuve dar yra tirpalo likučių, todėl jį du ar tris kartus išskalaukite šaltu vandeniu, norėdami pašalinti visus kalkių šalinimo tirpalo likučius.

Paveikslas **J**

→ Išleiskite iš katilo visą vandenį.

→ Nusausinkite maitinimo kabelio laikiklį.

→ Prisukite techninės priežiūros dangtelį prie ilginamojo vamzdžio.

→ Vandens rezervuaro pildymas

→ Garintuvas paruoštas darbui.

## Priedų priežiūra

### Pastaba

Grindų šluostė ir rankinio antgalio įmautė jau išplauti gamykloje, todėl juos galima iš karto naudoti su garintuvu.

- ➔ Purvinas šluostės ir įmautes plaukite skalbyklėje, 60 °C temperatūroje. Nenaudokite minkštiklių, kad šluostės gerai sugertų nešvarumus. Frotinės šluostės pritaikytos džiovyklei. Mikropluošto šluostės nepritaikytos džiovyklei.

## Pagalba gedimų atveju

Dažnai gedimus sukelia priežastys, kurias galite pašalinti patys, perskaite šią apžvalgą. Jei abejojate ar jūsų įrenginio gedimas čia nepaminėtas, kreipkitės į įgaliotą klientų aptarnavimo tarnybą.

## Prietaisai ilgai kaista

### Užkalkėjo boileris

- ➔ Nukalkinkite boilerį.

## Nėra garo

### Kontrolinė vandens trūkumo lemputė mirksi raudonai ir pasigirsta garso signalas

Vandens bake nėra vandens.

- ➔ Iki žymės „MAX“ pripildykite vandens baką.

### Kontrolinė vandens trūkumo lemputė žiba raudonai

Boileryje nėra vandens. Suveikė siurblio apsauga nuo perkaitimo.

- ➔ Išjunkite prietaisą.
- ➔ Vandens rezervuaro pildymas
- ➔ Įjunkite prietaisą.

Netinkamai įdėtas arba užkalkėjęs vandens bakas.

- ➔ Išimkite ir išplaukite vandens baką.
- ➔ Įstatykite vandens baką ir paspauskite žemyn, kol jis užsifiksuos.

### Garų srauto reguliatoriaus neįmanoma paspausti

Garų svertas uždarytas sklende / apsauga nuo vaikų.

- ➔ Garų kiekio pasirinkimo jungiklį nustatykite į priekį.

## Didelis vandens išpurškimas

### Užkalkėjo boileris

- ➔ Nukalkinkite boilerį.

## Techniniai duomenys

### Elektros srovė

Įtampa	220-240 V
	1~50-60 Hz

Saugiklio rūšis	IPX4
-----------------	------

Apsaugos klasė	I
----------------	---

### Galia

Kaitinimo galia	2000 W
-----------------	--------

Didžiausias darbinis slėgis	0,35 MPa
-----------------------------	----------

Įkaitimo laikas	4 Minutės
-----------------	-----------

Garų kiekis

Nuolatinis garų pūtimas	50 g/min
-------------------------	----------

Slėgis, maks.	110 g/min
---------------	-----------

### Pripildymo kiekis

Vandens bakas	0,8 l
---------------	-------

Šildytuvas	0,5 l
------------	-------

### Matmenys

Svoris (be priedų)	4,1 kg
--------------------	--------

Ilgis	350 mm
-------	--------

Plotis	280 mm
--------	--------

Aukštis	270 mm
---------	--------

**Gaminiojas pasilieka teisę keisti techninius duomenis!**

## Specialūs priedai

Užsakymo numeris	
<b>Mikropluošto šluosčių rinkinys grindų antgaliui Comfort Plus</b>	2.863-020
Aukštos kokybės mikropluošto 2 minkštos grindų šluostės.	
<b>Mikropluošto šluosčių rinkinys, minkšta įmautė</b>	2.863-174
Aukštos kokybės mikropluošto 2 minkšti užvalkalai.	
<b>Frotinės įmautės</b>	6.370-990
5 medvilninės įmautės	
<b>Apvalių šepetėlių rinkinys</b>	2.863-058
4 apvalūs šepetėliai taškiniam antgaliui	
<b>Apvalių šepetėlių rinkinys su žalvario šeriais</b>	2.863-061
įsisenėjusiems nešvarumams šalinti. Idealiai tinka ne-jautriems paviršiams.	
<b>Apvalus šepetėlis su grandikliu</b>	2.863-140
Apvalus šepetėlis su dviem eilėm karščiui atsparių šerių ir grandikliu. Netinka jautriems paviršiams.	
<b>Didelis apvalus šepetys</b>	2.863-022
Didelis valomas plotas suteikia dar daugiau galimybių naudoti ypač dideliems paviršiams.	
<b>Galintas antgalis ir ilgintuvas</b>	2.884-282
Sunkiai prieinamoms vietoms (pvz., kampams) stipriau valyti.	
<b>Ypač galingas garų šepetys</b>	2.863-159
Valymo užduotims, kurios įveikiamos tik stipriai šveičiant	
<b>Tekstilės priežiūros antgalis</b>	4.130-390
Drabužiams ir tekstilės gaminiams atnaujinti.	
<b>Sienų apmušalų nuėmimo įranga</b>	2.863-062
Tapetams ir tapetų klijų likučiams šalinti	
<b>Kalkių šalinimo antgaliai (9 vnt.)</b>	6.295-206

## Зміст

Загальні вказівки	UK	5
Захисні пристрої	UK	5
Опис пристрою	UK	6
Коротка інструкція	UK	6
Експлуатація	UK	6
Догляд та технічне обслуговування	UK	8
Допомога у випадку неполадок	UK	9
Технічні характеристики	UK	10
Спеціальне допоміжне обладнання	UK	10

## Загальні вказівки

### Шановний покупцю!



Перед першим використанням пристрою необхідно прочитати дану оригінальну інструкцію з експлуатації та додані вказівки з безпеки. Надалі діяти у відповідності до них. Зберігати обидві брошури для подальшого використання або для наступного власника.

### Правильне застосування

Використовуйте пристрій для очищення парою виключно в домашньому господарстві. Пристрій призначений для проведення очищення парою. Очищення можна проводити із застосуванням відповідного додаткового обладнання, описаного в керівництві по експлуатації. Миючі засоби не потрібні. Слід дотримуватись інструкції по техніці безпеки.

### Захист навколишнього середовища



Матеріали упаковки піддаються переробці для повторного використання. Будь ласка, не викидайте пакувальні матеріали разом із домашнім сміттям, віддайте їх для повторного використання.



Старі пристрої містять цінні матеріали, що можуть використовуватися повторно. Тому, будь ласка, утилізуйте старі пристрої за допомогою спеціальних систем збору сміття.

### Інструкції із застосування компонентів (REACH)

Актуальні відомості про компоненти наведені на веб-вузлі за адресою:

[www.kaercher.com/REACH](http://www.kaercher.com/REACH)

### Знаки на приладі



**Пара**  
УВАГА – існує небезпека опіку!



УВАГА – Ознайомтеся з посібником з експлуатації!

### Комплект постачання

Комплектація пристрою зазначена на упаковці. При розпакуванні пристрою перевірити комплектацію. У разі нестачі додаткового обладнання або ушкоджень, отриманих під час транспортування, слід повідомити про це в торговельну організацію, яка продавала апарат.

## Запасні частини

Використовуйте тільки оригінальні запасні частини фірми KÄRCHER. Опис запасних частин наприкінці даної інструкції з експлуатації.

## Гарантія

У кожній країні діють умови гарантії, наданої відповідною фірмою-продавцем. Неполадки в роботі пристрою ми усуваємо безплатно протягом терміну дії гарантії, якщо вони викликані браком матеріалу чи помилками виготовлення. У випадку чинності гарантії звертяться до продавця чи в найближчий авторизований сервісний центр з документальним підтвердженням покупки.  
(Адреси див. на звороті)

## Захисні пристрої

### ⚠ **ОБЕРЕЖНО**

*Захисні пристрої слугують для захисту користувачів. Видозміна захисних пристроїв чи нехтування ними не допускається.*

## Регулятор тиску

Регулятор тиску утримує тиск в котлі під час експлуатації по можливості постійним. Нагрівання при досягненні максимального робочого тиску в котлі вмикається та знову вмикається при падінні тиску в котлі внаслідок відбору пари.

## Термостат котла

Якщо при виникненні помилки в котлі немає води, температура в котлі зростає. Термостат котла відключає нагрівання. Нормальний режим знову можливий, коли котел заповнений.

## Захисний термостат

Якщо регулятор тиску та термостат котла вийшли з ладу при виникненні помилки і пристрій перегрівається, то захисний термостат вимикає пристрій. Для повернення захисного термостату у вихідне положення необхідно звернутися до компетентної сервісної служби фірми KÄRCHER.

## Затвір інспекційного отвору

Затвір інспекційного отвору є одночасно клапаном обмеження тиску. Він закупорює котел від тиску пари, що утворюється.

Якщо регулятор тиску виявився несправним, а тиск пари у котлі зростає, то відкривається клапан обмеження тиску і пара виходить назовні через затвір інспекційного отвору.

Для повторного ою в експлуатації необхідно звернутися до компетентної сервісної служби фірми KÄRCHER.

## Опис пристрою

### → Зображення див. на розвороті 4



- A1 Резервуар для води
- A2 Заливний отвір бака чистої води
- A3 Вимикач "Вмик."
- A4 Вимикач "Вимик."
- A5 Контрольна лампа - "Нагрів" (ЗЕЛЕНА)
- A6 Контрольна лампа "Нестача води" (ЧЕРВОНА)
- A7 Ручка
- A8 Тримач для приналежностей
- A9 Тримач для приналежностей
- A10 Пробка для технічного обслуговування
- A11 Місце для зберігання мережного шнура
- A12 Паркувальне кріплення насадки для підлоги
- A13 Мережевий кабель зі штепсельною вилкою
- A14 Робочі колеса (2 штуки)
- A15 Спрямовувальний валець
- B1 Паровий пістолет
- B2 Важіль подачі пари
- B3 Кнопка розблокування
- B4 Перемикач кількості пару (з захистом від вмикання дітьми)
- B5 Паровий шланг
- C1 Сопло точкового струменя
- C2 Кругла щітка Чорний
- C3 Кругла щітка Червоний
- C4 Високопродуктивна форсунка
- C5 Кругла щітка Великий
- D1 Ручне сопло
- D2 Покриття з епонжу
- D3 Мікроволоконний чохол
- E1 Подовжувальні трубки (2 штуки)
- E2 Кнопка розблокування
- F1 Сопло для полу
- F2 Бічні відкидні кришки
- F3 Мікроволоконна тканина для підлоги
- F4 Мікроволоконна тканина- 2 штуки на для підлоги
- G1 Засіб для видалення вапняного нальоту

## Коротка інструкція

### → Див. малюнки на сторінці 2

Малюнок 1  
→ Наповнити резервуар для води до відмітки "MAX".

Малюнок 2  
→ Вставте штепсельну вилку.  
→ Ввімкнути пристрій.

Малюнок 3  
→ *Контрольна лампа "Нагрів" - блимає зеленим кольором.*  
Як тільки контрольна лампа - нагрівання горить постійно, парочисник готовий до експлуатації.

Малюнок 4  
→ Приєднайте насадку до парового пістолета.  
→ Натисніть перемикач пари.

## Експлуатація

### → Зображення див. на розвороті 3



## Змонтувати обладнання

Малюнок А  
→ Вставити і зафіксувати напрямний ролик та робочі колеса.

Малюнок В + С  
→ З'єднати необхідне приладдя (див. розділ "Застосування приладдя") з паровим пістолетом. Для цього надягніть відкритий край приналежності на паровий пістолет та насуньте на паровий пістолет настільки, щоб кнопка розблокування парового пістолета зафіксувалася.

Малюнок D  
→ При необхідності використовуйте подовжувальні трубки. Для цього з'єднайте з паровим пістолетом одну або дві подовжувальні трубки. Насуньте необхідні приналежності на вільний край подовжувальної трубки.

## Від'єднання насадок

→ Перемикач кількості пару перевести у заднє положення (важіль подачі пари)

Малюнок E  
→ Для зняття приналежностей натисніть на кнопку розблокування та відокремте деталі одну від одної.

## Наповнити резервуар для води

Резервуар для води можна наповнювати в будь-який час.

### **УВАГА**

*Не використовувати конденсат з сушарки для білизни!*

*Не наповнювати засобами для чищення або іншими добавками (наприклад ароматизаторами)!*

*Не використовувати чисту дистильовану воду! Макс. 50% дистильованої води і 50% водопровідної води.*

*Не використовувати зібрану дощову воду!*

Для наповнення водою можна зняти резервуар для води або наповнювати його водою безпосередньо на пристрої.

## Зняття резервуару для води

- Потягнути резервуар для води вертикально угору.
- Заповнити резервуар для води вертикально під водопровідним краном до позначки „МАХ“.
- Встановити резервуар для води та натиснути на нього до фіксації.

## Безпосередньо на приладі

- Налити воду з смоністи у заливну вирву. Заповнити до позначки „МАХ“.

## Увімкнення приладу

- Прилад необхідно встановлювати на міцну основу.
- Вставте мережний штекер у штепсельну розетку приладу.
- Натиснути вимикач "Вмик.", щоб увімкнути пристрій.

## Вказівка

Якщо в паровому котлі води немає або занадто мало, то починає працювати водяний насос та подає воду з баку для води в паровий котел. Процес наповнення може тривати кілька хвилин.

- Зачекати поки контрольна лампа "Нагрів" повністю згасне.

Паровий сепаратор готовий до роботи.

## Доливання води

При нестачі води в резервуарі для води блимає червона контрольна лампа "Недолік води", а також звучить звуковий сигнал.



- Наповнити резервуар для води до відмітки "МАХ".

## Вказівка

Через короткі інтервали водяний насос робить спробу наповнити паровий котел. Якщо наповнення виконано успішно, червона контрольна лампа гасне.

## Регулювання кількості пари

За допомогою перемикача кількості пари регулюється кількість пари, яка подається. Перемикач має три положення:

	Максимальна кількість пари
	Обмежена кількість пари
	Відсутність пари - (захист від вмикання дітьми) <b>Примітка:</b> В цьому положенні важеля подачі пари не можливо задіяти.

- Встановити перемикач на необхідну кількість пару.
- Натисніть на важіль подачі пари, при цьому спочатку направляючи паровий пістолет на тканину, поки пара не буде виходити рівномірно.

## Вимкнення приладу

- Натиснути вимикач "Вимик.", щоб вимкнути пристрій.
- Витягніть мережний штекер зі штепсельної розетки.
- Вилити залишок води з резервуару для води.

## Зберігати пристрій

### Малюнки G - H

- Вставити подовжувальну трубку у тримач для приналежностей великого розміру.
- Помістити ручну форсунку та форсунку точкового струменя на подовжувальну трубку.
- Закріпити велику круглу щітку на соплі крапкового струменя.
- Вставити маленьку круглу щітку і сопла у середній тримач для додаткового приладдя.
- Вставити форсунку для підлоги в паркувальне кріплення.
- Обмотати шланг подачі пари навколо подовжувальних трубок та помістити паровий пістолет у форсунку для підлоги.

## Застосування приладдя

### Важливі вказівки щодо застосування

#### Прибирайте поверхню підлоги

Перед застосуванням пристрою для чищення паром рекомендується підмести або пропилососити підлогу. Таким чином можна звільнити підлогу від грязі/незакріплених часток перед проведенням вологого прибирання.

#### Освіження текстильних виробів

Перед проведенням обробки з допомогою пристрою для чищення паром слід завжди перевіряти стійкість текстильних виробів до впливу пари. Насамперед, слід обробити паром виріб, потім просушити його та, нарешті, перевірити стійкість фарбування та наявність деформації.

#### Очищення поверхонь з покриттям та лакованих поверхонь

При чищенні лакованих поверхонь або поверхонь із покриттям, наприклад, кухонних меблів та меблів для квартири, дверей, паркету, віск, меблева політура, штучне покриття або фарба можуть розчинитися або на них можуть виникнути плями. Для проведення чищення слід злегка відпарити хустку і потім протерти нею перераховані поверхні.

#### УВАГА

*Не направляйте пару на приклеєні крайки, оскільки обкладка може відклеїтися. Не використовуйте пристрій для чищення дерев'яних або паркетних підлог без покриття.*

#### Очищення скла

При низьких зовнішніх температурах, насамперед, узимку, прогрійте віконне скло. Завдяки цьому ви зможете легко обробити паром всю поверхню скла. У такий спосіб вдасться уникнути напруги поверхні, що може призвести до розбиття скла.

Потім поверхню вікна слід очистити із застосуванням ручної форсунки та серветки. Для видалення води слід використовувати насадку для миття вікон або досуха протерти поверхню.

#### УВАГА

*Пару не направляють на ущільнені ділянки біля віконної рами для запобігання її ушкодження.*



## Паровий пістолет

Паровий пістолет можна використовувати без приналежностей, наприклад, для:

- усунення легких складок на висячих предметах одягу при обробці з відстані 10-20 см.
- видалення пилу з рослин. Дотримуйтесь відстані 20-40 см.
- для зволоження протиральної тканини. Швидко обробіть тканину паром та протріть нею меблі.

## Форсунка точкового струменя

Чим ближче забруднене місце, тим вище ефект чищення, оскільки найвища температура та вихід пари забезпечуються на виході з форсунки. Особливо підходить для очищення важкодоступних місць, стиків, арматур, стоків, раковин, туалетів, жалюзі або радіаторів опалення. Сильний вапняний наліт перед чищенням паром можливо збризнути оцтом або лимонною кислотою, 5 хвилин дати подіяти, а після цього обробити паром.

Малюнок **B**

- ➔ Встановити форсунку крапкового струменя на паровий пістолет.

## Кругла щітка (маленька)

Круглу щітку можливо встановити на соплі крапкового струменя в якості доповнення. Завдяки чищенню щіткою є можливість легкого видалення стійких забруднень.

**УВАГА**

*Не призначена для очищення чутливих поверхонь.*

Малюнок **C**

- ➔ Зафіксувати круглу щітку на соплі крапкового струменя.

## Електричний розпилювач

Високопродуктивну форсунку можливо встановити на форсунці точкового струменя в якості доповнення.

Високопродуктивна форсунка підвищує швидкість випаровування. З цієї причини вона добре підходить для чищення особливо стійкого забруднення, виведення кутів, стиків, тощо.

Малюнок **C**

- ➔ Високопродуктивну форсунку згідно з круглою щіткою зафіксувати на форсунці точкового струменя.

## Кругла щітка (велика)

Круглу щітку можливо встановити на соплі крапкового струменя в якості доповнення. За допомогою цієї круглої щітки можна очищувати великі округлі поверхні (наприклад, раковини, душ, ванна, кухонні мийки).

**УВАГА**

*Не призначена для очищення чутливих поверхонь.*

Малюнок **C**

- ➔ Зафіксувати круглу щітку на соплі крапкового струменя.

## Ручна форсунка

Натягніть чохол на ручне сопло. Особливо добре підходить для невеликих поверхонь, що миються, душових кабінок та дзеркал.

Малюнок **B**

- ➔ Встановіть ручне сопло на паровий пістолет.

## Форсунка для підлоги

Пристосована для всіх мийних стінних та полових покриттів, наприклад, кам'яних підлог, плитки та полівінілхлориду. На сильно забруднених поверхнях працюйте повільно для того, щоб збільшити тривалість дії пари.

**Вказівка**

Залишки засобу для чищення або емульсії для догляду, які залишаються на очищуваній поверхні, можуть при чищенні паром утворювати смуги, які видаляються при багаторазовому очищенні.

Малюнок **D**

- ➔ З'єднати подовжувальні трубки з паровим пістолетом.
- ➔ Закріпити насадку для підлоги на подовжувальній трубці.

Малюнок **F**

- ➔ Закріпити тканину для миття підлоги на форсунці для підлоги.
- Відкинути подовжувальну трубку далеко вперед, щоб вона встала вертикально, завдяки цьому бічні кришки насадки для підлоги відкидаються вниз.
- Поставити насадку для підлоги на серветку для підлоги таким чином, щоб бічні кришки потрапили на обідві накладки серветки.
- Знову відкинути подовжувальну трубку назад, завдяки цьому бічні кришки фіксуються і серветка міцно сидить на насадці для підлоги.

## Паркування форсунки для підлоги

Малюнок **G**

- ➔ Під час перерви в роботі вставляти форсунку для підлоги в паркувальне кріплення.

## Догляд та технічне обслуговування

### Промивання парового котла

Завжди промивати паровий котел паросепаратора не пізніше кожного 10-го заповнення резервуара.

- ➔ Витягніть мережний штекер зі штепсельної розетки.
- ➔ Дати паросепаратору охолонути.
- ➔ Випорожнити резервуар для води.
- ➔ Зняти обладнання з держаків обладнання.

Малюнок **I**

- ➔ Відкрити пробку для технічного обслуговування. Для цього вставити кінець подовжувальної трубки в пробку для технічного обслуговування, зафіксувати її в напрямній та відкрити.
- ➔ Наповнити паровий котел водою та енергією прополоскати. В результаті цього відокремлюються відкладення накипу, які осіли на дні парового котлу.

Малюнок **I**

- ➔ Повністю видалити воду з котла.

## Видалення накипу з парового котла

Якщо на стінках резервуару утворився накип, ми рекомендуємо видалити його наступним чином (TF=наповнення резервуару):

Діапазон жорсткості		° dH	mmol/l	TF
I	м'яка	0-7	0-1,3	100
II	середня	7-14	1,3-2,5	90
III	жорстка	14-21	2,5-3,8	75
IV	дуже жорстка	>21	>3,8	50

### Вказівка

Жорсткість трубопровідної води можна упізнати в управлінні водопостачання або комунальному господарстві.

- Витягніть мережний штекер зі штепсельної розетки.
- Дати паросепаратору охолонути.
- Випорожнити резервуар для води.
- Зняти обладнання з держаків обладнання.

Малюнок 11

- Відкрити пробку для технічного обслуговування. Для цього вставити кінець подовжувальної трубки в пробку для технічного обслуговування, зафіксувати її в напрямній та відкрити.

Малюнок 12

- Повністю видалити воду з котла.
- Для видалення вапняного нальоту використовуйте засіб для видалення вапна фірми KÄRCHER. При використанні засобу для видалення вапна зверніть увагу на вказівки з дозування, наведені на упаковці.
- Залийте засіб для видалення накипу у резервуар та залишіть діяти протягом приблизно 8 годин.
- Через 8 годин вилити з резервуару весь розчин для видалення накипу. У котлі залишається залишкова кількість розчину, тому 2-3 рази промийте котел холодною водою, щоб видалити всі залишки розчину для видалення накипу.

Малюнок 13

- Повністю видалити воду з котла.
- Просушити місце зберігання мережевого кабелю.
- Загвинтити пробку для технічного обслуговування з подовжувальною трубкою.
- Наповнити бак для води
- Паровий сепаратор готовий до роботи.

## Догляд за приладам

### Вказівка

Тканина для підлоги та чохол для ручного сопла попередньо промити, тому їх можна одразу використовувати під час роботи з пароочисником.

- Забруднені тканини для підлоги прати при 60 °C в пральній машині. Не використовувати кондиціонер, щоб тканини були здатні добре приймати бруд. Махрову тканину можна сушити у сушарці. Мікроволоконну тканину не можна сушити у сушарці.

## Допомога у випадку неполадок

Часто пошкодження є досить простими, тому за допомогою приведеного нижче огляду ви самі зможете їх усунути. Якщо ви маєте сумніви або при наявності пошкоджень, не згаданих у огляді, звертайтеся, будь ласка, до авторизованої служби обслуговування клієнтів.

### Тривалий час нагрівання

#### У паровому резервуарі з'явився накип

- Видаліть накип з парового резервуара.

### Немає пари

#### Блимає червона контрольна лампа "Недолік води" і звучить звуковий сигнал

У резервуарі немає води.

- Наповнити резервуар для води до відмітки "MAX" .

#### Горить червона контрольна лампа "Нестача води"

Немає води у паровому котлі. Спрацював захист від перенагрівання насоса.

- Вимкніть пристрій.
- Наповнити бак для води
- Ввімкнути пристрій.

Резервуар для води встановлено неправильно або його вкрито вапняним нальотом.

- Вийняти та промити резервуар для води.
- Встановити резервуар для води та натиснути на нього до фіксації.

#### Важіль подачі пари не можна натиснути

Важіль подачі пари зафіксований блокуванням / захистом від включення дітьми.

- Перемикач кількості пару перевести у переднє положення.

### Високий вихід води

#### У паровому резервуарі з'явився накип

- Видаліть накип з парового резервуара.

## Технічні характеристики

Подача струму	
Напруга	220-240 V 1~50-60 Hz
Ступінь захисту	IPX4
Клас захисту	I
Робочі характеристики	
Потужність нагріву	2000 Вт
Макс. робочий тиск	0,35 МПа
Час нагрівання	4 Хвилини
Кількість пари	
Тривалість відпарювання	50 г/хв
Макс. струмין пари	110 г/хв
Місткість резервуара	
Бак для води	0,8 л
Паровий резервуар	0,5 л
Розміри	
вага (без обладнання)	4,1 кг
Довжина	350 мм
ширина	280 мм
висота	270 мм

**Можливі зміни у конструкції пристрою!**

## Спеціальне допоміжне обладнання

Номер замовлення	
<b>Комплект серветок з мікрофібри до насадки для підлоги Comfort Plus</b>	2.863-020
2 м'які серветки для підлоги з високоякісної мікрофібри.	
<b>Комплект серветок з мікрофібри, м'який поверхневий шар</b>	2.863-174
2 м'яких поверхневих шари з високоякісної мікрофібри.	
<b>Махрові чохли</b>	6.370-990
5 чохлів з бавовни	
<b>Набір круглих щіток</b>	2.863-058
4 круглі щітки для форсунки крапкового струменя	
<b>Набір круглих щіток з мідною щетиною</b>	2.863-061
для видалення стійких забруднень. Ідеально підходить для чутливих поверхонь.	
<b>Кругла щітка із скребком</b>	2.863-140
Кругла щітка з двома рядами жаростійкої щетини і скребком. Не підходить для чутливих поверхонь.	
<b>Велика кругла щітка</b>	2.863-022
Завдяки великій очищувальній поверхні пропонує ще більше можливостей застосування, зокрема для великих площ.	
<b>Високопродуктивна насадка та подовжувач</b>	2.884-282
Для очищення важкодоступних місць (наприклад, кутів) з підвищеною здатністю до самоочищення.	
<b>Парова турбо-щітка</b>	2.863-159
Для виконання завдань по чищенню, під час яких необхідно відшарувувати.	
<b>Форсунка по догляду за текстилем</b>	4.130-390
Для освіження одягу та текстильних виробів.	
<b>Розчинник для шпалер</b>	2.863-062
для видалення шпалер і залишків клею	
<b>Средство для видалення вапна (9)</b>	6.295-206
(шт.)	

## Мазмұны

Жалпы нұсқаулар . . . . .	КК	5
Қауіпсіздік құралдары . . . . .	КК	5
Бұйым сипаттамасы . . . . .	КК	6
Қысқаша нұсқаулық . . . . .	КК	6
Қолдану . . . . .	КК	6
Жабдықтарды қолдану . . . . .	КК	7
Күту мен техникалық тексеру жұмыстары . . . . .	КК	9
Кедергілер болғанда көмек алу . . . . .	КК	9
Техникалық мағлұматтар . . . . .	КК	10
Арнайы жабдықтар . . . . .	КК	10

## Жалпы нұсқаулар

### Құрметті тұтынушы,



Бұйымыңызды алғаш рет қолдану алдында осы іске пайдалану нұсқаулығын және қамтылған қауіпсіздік бойынша нұсқауларды оқып шығыңыз. Оларға сай әрекет етіңіз. Кітаптардың екеуін де кейінгі пайдалану үшін немесе осы бұйымды кейін пайдаланатын тұлғалар үшін сақтап қойыңыз.

### Бұйымды мақсатына сәйкес қолдану

Бу тазалағышын үй шаруашылығына ғана қолданыңыз. Бұйымды бумен тазалау үшін арналған және осы пайдалану нұсқауында көрсетілген тиісті жабдықтармен қолдануға болады. Сондықтан ерекше қауіпсіздік ережелерін сақтаңыз.

### Қоршаған ортаны қорғау



Қаптау материалдары екінші өндеуге жарамды. Қаптаманы үй қоқысына лақтырмауыңызды сұраймыз, оларды екінші өндеу үшін бөлек қойыңыз.



Өз мерзімін аяқтаған құралдарда бағалы, екінші өндеуге жарамды материалдар бар. Сондықтан қолданылған және ескі бұйымдарды арнайы іріктеп жинау жүйелері арқылы қалдықтарға тапсыруыңыз لازم.

### Құрамындағы заттар туралы анықтамалар (REACH)

Бұйымның құрамындағы заттар туралы соңғы мағлұматтарды астыда көрсетілген интернет беттерімізде оқи аласыз:

[www.kaercher.com/REACH](http://www.kaercher.com/REACH)

### Бұйымдағы символдар мен белгілер



**Бу**  
Назар аударыңыз – ыстық будың күйдіру қаупі бар



**НАЗАР АУДАРЫҢЫЗ!** – қолдану нұсқаулығын оқып шығыңыз!

### Қаптама ішіндегі бөлшектер

Сіздің бұйымыңыздың жеткізілу көлемі қорапшада бейнеленген. Бұйым қорапшасын ашқанда қорапша ішіндегі бұйым мен бөлшектерінің толық және бұзылмаған түрде болғандығын тексеріп алыңыз. Егер кейбір жабдықтар жоқ болса немесе тасымалдау кезіндегі ақаулар болса, аппараты сатқан фирманы хабардар етіңіз.

## Қосалқы бөлшектер

Тек қана түпнұсқалық KARCHER қосалқы бөлшектер қолданыңыз. Қосалқы бөлшектердің суреттемесі осы нұсқаулықтың соңында берілген.

### Кепілдеме

Бұйымдарымыз үшін әр елде жауапты өтім серіктестеріміз тарапынан шығарылатын кепілдеме шарттары күште болады. Егер материалдардың ақаулығы немесе дайындау барысындағы қателіктер табылса, біз ықтимал ақаулықтарды кепіл мерзімі ішінде ақысыз жөндейміз. Кепіл мерзімі ішінде наразылықтарыңыз болса, аспапты сатқан сауда мекемесіне немесе жақындағы өкілетті сервистік қызмет көрсету орнына сатып алу чегін көрсетіп, хабарласыңыз.

Өндірілген күні көрсетілген түр кестесінде шифрланған. Жеке сандардың мағынасы келесідей болады:

Мысалы: 30190

- 3 Өндірілген жылы
- 0 Өндірілген ғасыры
- 1 Өндірілген онжылдық
- 9 Өндірілген айының екінші саны
- 0 Өндірілген айының бірінші саны

Сонымен бұл мысалда 30190 коды 09 / (2) 013 өндірілген күнін білдіреді.

(Мекенжайы артқы жағында берілген)

## Қауіпсіздік құралдары

### ⚠ АБАЙЛАҢЫЗ

Қауіпсіздік құралдарының мақсаты қолданушыны қауіптен сақтандыру, осыларды өзгертуге немесе ықпалсыз қалдыруға болмайды.

### Қысымды реттегіш

Қысымды реттегіші жұмыс кезінде қазандағы қысымды ең жоғарғы бірқалыпты мөлшерде сақтап тұрады. Қазандағы жұмыс қысымының ең жоғарғы деңгейіне жеткенде, жылытқыш элемент өшеді, ал бу шығыны нәтижесінде қысым төмендесе, қайта қосылады.

### Қазан термостаты

Қазан ішінде су болмаған ақаулы жағдайда, қазандағы температура көтеріледі. Қазан термостаты жылытуды өшіреді. Қалыпты қолданысты қазан толтырылған болғанда жалғастыру мүмкін.

## Қауіпсіздік термостаты

Егер қате нәтижесінде қысым реттегіші және қазан термостаты істен шықса және бұйым шамадан тыс қызса, қауіпсіздік термостаты бұйымды өшіреді. Қауіпсіздік термостатын кері қалыпқа қайтару үшін өкілетті KÄRCHER қызмет көрсету бөліміне хабарласыңыз.

## Қауіпсіздік қалпақшасы

Қауіпсіздік қалпақшасы сонымен қатар шектеу клапаны болып табылады. Ол қазанды бу қысымының көтерілуінен қорғайды. Егер қысым реттегіші ақаулы болса және қазандағы бу қысымы көтерілсе, шектеу клапаны ашылады және бу қауіпсіздік қалпақшасы арқылы сыртқа шығады.

Бұйымды қайтадан пайдаланар алдында өкілетті KÄRCHER қызмет көрсету бөліміне хабарласыңыз.

## Бұйым сипаттамасы

→ Суреттер ашылатын 4 бетте қараңыз



- A1 Су сауыты
- A2 Таза су бағының құю мойны
- A3 Ажыратқыш - Қосу
- A4 Ажыратқыш - Өшіру
- A5 Бақылау шамы - Жылу (ЖАСЫЛ)
- A6 Бақылау шамы - Су жеткіліксіздігі (ҚЫЗЫЛ)
- A7 Тасымалдау тұтқасы
- A8 Бөлшектерінің ұстағышы
- A9 Бөлшектерінің ұстағышы
- A10 Қауіпсіздік қалпақшасы
- A11 Қуат сымын сақтау орны
- A12 Еден сору шүмек ұстау үшін тұтқасы
- A13 Электр тоққа қосу кабелдер ашасымен
- A14 Дискілер (2 дана)
- A15 Бағыттағыш ролик
- B1 Бу пистолеті
- B2 Бу берудің деңгейін реттегіш
- B3 Ажыратқыш түйме
- B4 Көппозициялы бу шығынын қосқыш (балалардың қосуынан сақтау)
- B5 Бу беру шлангі
- C1 Нүктелі ағын шүмегі
- C2 Дөңгелек қылшақ Қара
- C3 Дөңгелек қылшақ Қызыл
- C4 Қуат шүмегі
- C5 Дөңгелек қылшақ Үлкен
- D1 Қол шүмегі
- D2 Түкті матадан жасалған қап
- D3 Микрофибрадан жасалған жабын
- E1 Ұзартқыш түтіктер (2 дана)
- E2 Ажыратқыш түйме
- F1 Еден жууға арналған шүмегі
- F2 Бүйірлік қақпақтар

- F3 Микрофибрадан жасалған еденге арналған шүберек
- F4 Микрофибрадан жасалған еденге арналған шүберек 2 дана
- G1 Тат кетіруге арналған таяқшалар

## Қысқаша нұсқаулық

→ Суреттер 2 бетте қараңыз

Сурет **1**  
→ Су бағын "MAX" белгісіне дейін толтырыңыз.

Сурет **2**  
→ Желі ашасын енгізіңіз.

→ Бұйымды қосыңыз.

Сурет **3**

→ Бақылау шамы - Жылу жасыл түспен жиптылықтайды.

Қызу бақылау шамы тұрақты жанған кезде бу тазалағышы жұмысқа дайын болады.

Сурет **4**

→ Жабдықтарды бу пистолетіне жалғаңыз.

→ Бу иінтірегін басыңыз.

## Қолдану

→ Суреттер ашылатын бетте 3 қараңыз



## Бұйым керек-жарақтарын орнату

Сурет **A**

→ Бағыттаушы ролик пен дөңгелектерді енгізіңіз және бекітіңіз.

Сурет **B** + **C**

→ Қажет жабдықтарды («Жабдықтарды қолдану» бөлімін қараңыз) бу пистолетпен жалғаңыз. Осы үшін жабдықтың ашық ұшын бу пистолетке орнатып, оны бу пистолеттің блоктан шығару батырмасының (C2) орнауына дейін, бу пистолетіне қарай жылжыта беріңіз.

Сурет **D**

→ Қажет болған жағдайда ұзартқыш түтіктерді қолдану керек. Осы үшін бір немесе екі ұзартқыш түтіктерді бу пистолетпен жалғаңыз. Қажет жабдықтарды ұзартқыш түтіктің бос ұшына орнатыңыз.

## Жабдықтарды ажырату

→ Бу шығысын көппозициялы ажыратып - қосқышын артқы позицияға қойыңыз (бу берудің деңгейіне реттегіш жабылған).

Сурет **E**

→ Жабдықтардың бөлшектерін ажырату үшін, блоктан шығару батырмасын басып, бөлшектерді бірінің ішінен бірін суырып алыңыз.

## Су сауытын толтыру

Су сауытын кез келген кезде қайта толтыруға болады.

### НАЗАР АУДАРЫҢЫЗ

*Кір кептіріштен конденсациялық суды пайдаланбаңыз!*

*Тазалағыш заттарды не басқа қоспаларды (мысалы, жұпар) құймаңыз!*

*Таза дистильденген суды қолданбаңыз! Макс. 50% дистильденген су мен 50% құбыр суы.*

*Жаңбыр суын қолданбаңыз!*

Толтыру үшін су бағын алып тастауға болады немесе тікелей бұйымда толтыруға болады.

### Су бағын алу

- Су бағын тік жоғары көтеріңіз.
- Су бағын су шүмегінің астынан тік "MAX" белгісіне дейін толтырыңыз.
- Су бағын орнатыңыз және бекітілмегенше басыңыз.

### Тікелей бұйымда

- Суды ыдыстан шұңқырға құйыңыз. "MAX" белгісіне дейін толтырыңыз.

## Бұйымды өшіру

- Бұйымды тұрақтылығын қамтамасыз ететін бетке қойыңыз.
- Электр ашасын электр розеткасына салыңыз.
- Бұйымды қосу үшін Ажыратқыш - Қосу басыңыз.

### Нұсқау

Бу қазанында су жоқ не аз болса, су сорабы қосылады және суды су бағынан бу қазанына қотарады. Толтыру процесі бірнеше минут алуы мүмкін.

- Бақылау шамы - Жылу тұрақты жанбағанша күтіңіз.

Бу тазалағыш жұмысқа дайын.

### Суды еселеп құю

Су бағында су жоқ болғанда Бақылау шамы - Су жеткілізсіздігі қызыл түспен жыпылықтайды және сигнал дыбысы естіледі.



- Су бағын "MAX" белгісіне дейін толтырыңыз.

### Нұсқау

Қысқа аралықтарда су сорғышы бу қазанын толтыруға әрекеттенеді. Егер толтыру сәтті орындалса, қызыл бақылау шамы сөнеді.

## Бу мөлшерін реттеу

Көппозициялы бу шығысының ажыратып - қосқышының көмегімен шығып жатқан будың мөлшері реттеледі. Көппозициялы ажыратып-қосқыштың үш позициясы болады:

	Будың ең көп мөлшері
	Будың қысқартылған мөлшері
	Бусыз - балалардың қосуынан қорғау <b>Нұсқау:</b> Осы позицияда бу берудің деңгейін реттегіші қолданыла алмайды.

- Көппозициялы ажыратып-қосқышты будың қажет мөлшеріне орнату.
- бу берудің деңгейін реттегішін қосу, осы кезде, алдымен бу тапаншасын, бу бірқалыпты шыққанша дейін, қандай да бір шүберекке бағыттау қажет.

## Бұйымды істен шығару

- Бұйымды өшіру үшін Ажыратқыш - Өшіру басыңыз.
- Электр ашасын электр розеткасынан шығарып алыңыз.
- Қалған суды су бағынан босатыңыз.

## Бұйымды сақтау

Суреттер  

- Ұзартқыш түтіктерді жабдықтар үшін үлкен ұстауыштарға енгізіңіз.
- Қол шүмегі мен нүктелі ағын шүмегінің ұзартқыш түтіктерге енгізіңіз.
- Үлкен қылшақты нүктелі ағын шүмегіне орнатыңыз.
- Кішкентай қылшақты керек-жарақтарға арналған орталық ұстағышқа орнатыңыз.
- Еден жууға арналған шүмегінің парк ұстауышына іліңіз.
- Бу жіберуге арналған шлангіні ұзартқыш түтіктерді айналдыра ораңыз және бу тапаншаны еден жууға арналған шүмегіне енгізіңіз.

## Жабдықтарды қолдану

### Маңызды қолдану тұралы нұсқаулары

#### Жер бетін тазалау

Бу тазалағышын қолданбас бұрын еденді сыпыру не шаңсорғылау ұсынылады. Осылайша еден ылғалды тазалау алдында кір/бос қоқыстан тазаланады.

#### Тоқыманы жаңарту

Тоқыма бұйымдарын тазалауды бастамас бұрын, алдымен көрінбейтін аймақта тоқыманың бу әсеріне тұрақтылығын тексеру қажет. Алдымен бұмен тазалаңыз да, кептіріп, матаның түсі, пішіні өзгеруін тексеріңіз.

#### Қапталған, жалатылған немесе лакталған беттерді тазалау

Ас бөлмесінің және үй жиһазы, есіктер, паркет сияқты лакталған немесе жасанды материалдармен қапталған беттерді тазалаған кезде, балауыз, жиһаз политурасы, жасанды материалдардан жасалған беттер және сыр бөлініп, түсіп қалуы, дақтар пайда болуы мүмкін. Осы беттерді тазалау кезінде матаны кішкене құрғатыңыз және беттерін сүртіңіз.

#### НАЗАР АУДАРЫҢЫЗ

*Жапсырылған жиектерге буды бағыттамаңыз, себебі жабыстырғыш түсіп қалуы мүмкін. Бұйымды лак жағылмаған ағаш немесе паркет едендерді тазалау үшін пайдаланбаңыз.*

## Әйнектерді тазалау

Суық ауа райы кезінде, әсіресе қыста, терезе әйнектерін, әйнек бетін бұмен ақырындап өңдеп, жылытыңыз. Осылайша, әйнекте жарықшақтардың пайда болуына әкелуі мүмкін әйнек бетінің деформациялануы кернеуі түседі.

Содан кейін терезе бетін қол бүріккішімен және қаптамамен тазалаңыз. Судан босату үшін ракельді қолданыңыз немесе беттерін құрғақ етіп сүртіңіз.

### **HAZAP AУДАPЫҢЫЗ**

*Терезе жақтауының лакпен қапталған жерлеріне нұқсан келтіріп алмас үшін, бұды оған қарай бағыттамаңыз.*

## Бу пистолеті

Сіз бу пистолетін саптамаларсыз да пайдалана аласыз, мысалы:

- ілулі тұрған киімдегі жеңіл бүрмелерді кетіру үшін оларды 10-20 см қашықтықтан бұмен өңдеңіз.
- өсімдіктерден шаңды кетіру үшін. Сол үшін 20-40 см қашықтығын сақтаңыз.
- шаңды ылғалды кетіру үшін, осы мақсатта шүберекті аздап бұмен өңдеп, онымен жиһазды сүртіңіз.

## Нүктелі ағын шүмегі

Тазалау сапасы нүктелі ағын шүмегінің кірленген жерге жақындығына тәуелді жоғарылайды, себебі температура мен қысым шүмегінің шыға берісінде ең жоғары болып табылады. Қол жетуге қиын жерлерді, фугаларды, арматураларды, суағарларды, шұңғылшаларды, дәретханаларды, жалюзилерді және жылыту батареяларын тазалауға әсіресе тиімді болып табылады. Әктің қатып қалған жерлерін бұмен тазалаудың алдында сірке суымен немесе лимон қышқылымен сулап, сірке суы 5 минут ішінде әсер ету үшін тосып, содан кейін бұмен тазалап, кетіруге болады.

Сурет **B**

→ Нүктелі ағын шүмегін бу пистолетіне орнатыңыз.

## Дөңгелек қылшақ (кішкентай)

Цилиндрлік қылшақты қосымша ретінде нүктелі ағын шүмегіне орнатуға болады. Қылшақпен тазалаудың арқасында, тұрып қалған кірлерді оңайырақ кетіруге болады.

### **HAZAP AУДАPЫҢЫЗ**

*Тез ақауланатын беттерді тазалауға келмейді.*

Сурет **C**

→ Цилиндрлік қылшақты шүмегіне орнатыңыз.

## Қуат шүмегі

Қуат шүмегін қосымша ретінде нүктелі ағын шүмегіне орнатуға болады. Қуат шүмегі бұ ағынының жылдамдығын арттырады. Сондықтан ол аса қатты ластануды тазалау, бұрыштарды, саңылауларды және т.б. үрлеп тазарту үшін жарамды.

Сурет **C**

→ Қуат шүмегін дөңгелек қылшаққа сәйкес нүктелі ағын шүмегіне бекітіңіз.

## Дөңгелек қылшақ (үлкен)

Дөңгелек қылшақты қосымша ретінде нүктелі ағын шүмегіне орнатуға болады. Осы үлкен дөңгелек қылшақпен дөңгелек беттерді (мысалы душ поддоны, ванна, шұңғылша) тазалау ыңғайлы.

### **HAZAP AУДАPЫҢЫЗ**

*Тез ақауланатын беттерді тазалауға келмейді.*

Сурет **C**

→ Цилиндрлік қылшақты шүмегіне орнатыңыз.

## Қол шүмегі

Қол шүмегінің үстіндегі қаптаманы тартыңыз. Әсіресе үлкен емес, жууға болатын беттер үшін жақсы келеді, мысалы, душ кабиналары және айналар үшін.

Сурет **B**

→ Қол шүмегін бу пистолетіне орнатыңыз.

## Еден жууға арналған шүмегі

Жууға болатын барлық қабырға немесе еденді төсемдер үшін жақсы келеді, мысалы тас едендер, кафель плиталары және ПВХ жасалған еден төсемдері үшін. Өте кірленген беттерде бұ ұзағырақ әсер ету мақсатында баяу жұмыс істеңіз.

### **Нұсқау**

Егер тазаланатын төсем үстінде жуғыш заттың немесе полирлейтін эмульсиялардың қалдықтары қалса, онда бұмен тазалау кезінде, еденде сызықтар пайда болуы мүмкін, олар әдетте бұмен тазалауды бірнеше рет қолданғаннан кейін жойылады.

Сурет **D**

→ Ұзартқыш түтіктер бу пистолетіне жалғаныз.

→ Еден сору шүмегін ұзартқыш түтікке бекітіңіз.

Сурет **F**

→ Еден шүберекті еден жууға арналған шүмегіне бекітіңіз.

– Ұзартқыш түтік тік тұрмағанша оны алға қарай еңкейтіңіз, нәтижесінде еден сору шүмегінің бүйірлік қақпақтары төмен жабылады.

– Еден сору шүмегін еден жууға арналған шүберекке қойыңыз да, бүйірлік қақпақтар еден жууға арналған шүберектің екі ендірімеге кіруі тиіс.

– Ұзартқыш түтікті қайтадан артқа еңкейтіңіз, нәтижесінде бүйірлік қақпақтар құлыптанады және шүберек еден сору шүмегіне берік бекітіледі.

**Еден жууға арналған шүмегін парк позициясына қойыңыз.**

Сурет **G**

→ Жұмысты тоқтатқан кезде, еден жууға арналған шүмегін парк ұстауышына іліңіз.

## Күту мен техникалық тексеру жұмыстары

### Бу қазанын шау

Бу тазалағышының бу қазанын бакты әр 10 рет толтырған сайын шайыңыз.

- Электр ашасын электр розеткасынан шығарып алыңыз.
- Бу тазалағыш суығанша тосыңыз.
- Су бағын босатыңыз.
- Керек-жарақтарды қалтадан алыңыз.

Сурет 11

- Қауіпсіздік қалпақшасын ашыңыз. Ол үшін ұзартқыш түтіктің ашық ұшын қауіпсіздік қалпақшасына орналастырыңыз, бағыттауышқа енгізіңіз және ашыңыз.
- Бу қазанын сумен толтырып, белсенді түрде бұрыңыз. Нәтижесінде бу қазанының түбіне шөгіп қалған тат түседі.

Сурет 12

- Қазандағы судың барлығын толығымен төгіп тастаңыз.

### Бу қазанынан қақ кетіру

Қақ қазан қабырғаларында болатындықтан, біз қақты келесі аралықта кетіріп отыруды ұсынамыз (TF = бакты толтыру):

Су қаттылығы	° dH	mmol/l	TF
I жұмсақ	0-7	0-1,3	100
II орта	7-14	1,3-2,5	90
III кермек	14-21	2,5-3,8	75
IV аса кермек	>21	>3,8	50

### Нұсқау

Құбырлы судың қаттылығын сумен қамтамасыз ету басқармасынан немесе коммуналды шаруашылық ведомстволарынан білуге болады.

- Электр ашасын электр розеткасынан шығарып алыңыз.
- Бу тазалағыш суығанша тосыңыз.
- Су бағын босатыңыз.
- Керек-жарақтарды қалтадан алыңыз.

Сурет 11

- Қауіпсіздік қалпақшасын ашыңыз. Ол үшін ұзартқыш түтіктің ашық ұшын қауіпсіздік қалпақшасына орналастырыңыз, бағыттауышқа енгізіңіз және ашыңыз.

Сурет 12

- Қазандағы судың барлығын толығымен төгіп тастаңыз.
- Татты кетіру үшін KÄRCHER компаниясы өндірген тат кетіруге арналған таяқшаларды қолданыңыз. Тат кетіруге арналған затты пайдаланған кезде, орауышында келтірілген мөлшерлеу бойынша нұсқауларға назар аударыңыз.
- Татты кетіруге арналған ерітіндіні қазанға құйып, оны сол жерде 8 сағатқа қалдырыңыз.
- 8 сағаттан кейін татты кетіруге арналған ерітіндіні төгіңіз. Қазанда ерітіндінің қалдық мөлшері қалады, сондықтан татты кетіруге арналған ерітіндінің барлық қалдықтарынан арылу үшін, қазанды 2-3 рет суық сумен жуыңыз.

Сурет 13

- Қазандағы судың барлығын толығымен төгіп тастаңыз.
- Қуат сымның сақтандырғышын құрғатыңыз.
- Қауіпсіздік қалпақшасын ұзартқыш түтікпен бекітіңіз.
- Су бағын толтыру
- Бу тазалағыш жұмысқа дайын.

### Жабдықтарды күту

### Нұсқау

Еден жууға арналған шүберек пен қол шүмегіне арналған қаптама алдын ала жуылған және оларды бірден жұмысқа пайдалануға болады.

- Еден жууға арналған шүберек пен қаптаманы кір жуғыш машинада 60 C температурада жуыңыз. Шүберектерді жуу кезінде кірді шаюға арналған заттарды пайдаланбаңыз, олар кірді сіңіріп алуы мүмкін. Түкті шүберектерді кептіргіште кептіруге болады. Микрофибрадан жасалған шүберектерді кептіргіште кептіруге болмайды.

### Кедергілер болғанда көмек алу

Кемшіліктердің себебін астыда көрсетілген тізімге сәйкес Өзіңіз жоя алуыңыз мүмкін. Күдікті жағдайларда немесе осында аталған емес себебі жағдайларда Қызмет Көрсету бөлімінің арнайы мамандарымен хабарласыңыз.

### Ыстық су жылыну уақыты ұзақ

Бу қазанында тат пайда болды.

- Қазаннан татты кетіру

### Бу жоқ

**Бақылау шамы - Су жеткіліксіздігі қызыл түспен жыпылықтайды және сигнал дыбысы естіледі.**

Су бағында су жоқ.

- Су бағын "MAX" белгісіне дейін толтырыңыз.

**Бақылау шамы - Су жеткіліксіздігі қызыл түспен жанады.**

Бу қазанында су жоқ. Сорғыштың қызудан қорғанысы өшірілді.

- Бұйымды істен шығарыңыз.

- Су бағын толтыру

- Бұйымды қосыңыз.

Су бағы дұрыс орнатылмаған не одан қақ кетірілмеген.

- Су бағын алыңыз және шайыңыз.
- Су бағын орнатыңыз және бекітілмегенше басыңыз.

**Бу берудің деңгей реттегішін басу мүмкін емес.**

Сақтандырғышпен / балалардың қосып жіберуінен қорғаумен жабылып қалды.

- Көппозициялы бу шығының қосқышын алдыңғы позиция орнатыңыз.

### Судың биік шығуы

Бу қазанында тат пайда болды.

- Қазаннан татты кетіру



**Техникалық мағлұматтар**

<b>Электрге қосу</b>	
Электр кернеуі	220-240 V 1~50-60 Hz
Қорғау дәрежесі	IPX4
Қорғау классы	I
<b>Жұмыс сипаттары</b>	
Жылу өнімділігі	2000 Вт
Қысымның ең жоғарғы деңгейі	0,35 бар
Жылу уақыты	4 Минут
Бу көлемі	
Ұзақ уақытты бу жіберу	50 г/мин
Бу ағыны макс.	110 г/мин
<b>Толтыру мөлшері</b>	
Су бағы	0,8 л
Бу қазаны	0,5 л
<b>Көлемі</b>	
Бұйымның керек-жарақтарсыз салмағы	4,1 кг
Ұзындығы	350 мм
Ені	280 мм
Биіктігі	270 мм

**Техникалық өзгерістер пайда болып қалуы мүмкін!**

**Арнайы жабдықтар**

<b>Тапсырыс номері</b>	
<b>Comfort Plus еден сору шүмегіне арналған шағын талшықты тазалағыш мата</b>	2.863-020
Жоғары сапалы шағын талшықтардан жасалған 2 жұмсақ еден жууға арналған шүберек.	
<b>Шағын талшықты тазалағыш мата, жұмсақ қаптама</b>	2.863-174
Жоғары сапалы шағын талшықтардан жасалған 2 жұмсақ қаптама.	
<b>Эпонж қаптамасы</b>	6.370-990
Мақтадан жасалған 5 қаптама	
<b>Цилиндрлік қылшақтар комплекті</b>	2.863-058
4 нүктелі ағын шүмегінің цилиндрлік қылшақтары	
<b>Жезден жасалған қыл бар цилиндрлік қылшақтар комплекті</b>	2.863-061
қатты кірлерді кетіру үшін. Идеалды сезімтел емес төсемдер үшін.	
<b>Қырғышы бар цилиндрлік қылшақ</b>	2.863-140
Екі қатар жылуға төзімді қылдары және қырғышы бар цилиндрлік қылшақ. Сезімтал төсемдер үшін қолдануға болмайды.	
<b>Үлкен дөңгелек қылшақ</b>	2.863-022
Үлкен тазалау бетінің арқасында көбірек пайдалану мүмкіндіктерін береді, әсіресе үлкен беттерде.	
<b>Қуат шүмегі және кеңейтім</b>	2.884-282
Қиын қол жеткізілетін жерлерді (мысалы, бұрыштар) жоғары тазалау қабілетімен тазалауға арналған.	
<b>Бу турбоқылшағы</b>	2.863-159
Аса қатты кетіруді талап ететін тазалау жұмыстарына арналған	
<b>Тоқыманы күту шүмегі</b>	4.130-390
Киім мен тоқымаларды жаңарту арналған.	
<b>Тұсқағаз тазалағышы</b>	2.863-062
тұсқағаздар мен желім қалдықтарын кетіруге арналған	
<b>Тат кетіруге арналған таяқшалар</b>	6.295-206

2.863159	الفرشاة التوربينية بالبخار لعمليات التنظيف التي يتوجب فيها التنظيف بالحك.
4.130390	فوهة العناية بالأنسجة من أجل إنعاش الثياب والمنسوجات.
2.863062	مزيل ورق الحائط لإزالة ورق الحائط وبقايا المعجون
6.295206	صوابغ إزالة التكلس (9 قطع)

## ملحقات خاصة

رقم الطلب

2.863020 مجموعة مناشف مصنوعة من الألياف الدقيقة Comfort Plus

2 منشفة أرضيات ناعمة من أنسجة دقيقة عالية الجودة.

2.863174 مجموعة مناشف مصنوعة من الألياف الدقيقة (المايكروفايبر)، كيس قماش ناعم

2 كيس من أنسجة دقيقة عالية الجودة.

6.370990 كيس وبري

5 أكياس مصنوعة من الفطن

2.863058 مجموعة الفرشاة المستديرة

4 فرش مستديرة لفوهة خروج البخار

2.863061 طقم فرش مستديرة ذات شعر نحاسي خشن

لإزالة الاتساخات العنيدة. مثالية للأسطح غير الحساسة.

2.863140 فرشاة مستديرة ذات مكشطة

فرشاة مستديرة ذات صفيين من الشعر الخشن المقاوم للحرارة ومزودة بمكشطة. غير مناسبة للأسطح الحساسة.

2.863022 فرشاة دائرية كبيرة

توفر بفضل سطح التنظيف الأكبر المزيد من إمكانيات الاستخدام، خاصة على الأسطح الكبيرة.

2.884282 فوهة الطاقة ووحدة التمديد

لتنظيف الأماكن التي يصعب الوصول إليها (على سبيل المثال الأركان) بقوة تنظيف عالية.

## تفريغ كمية كبيرة من المياه

- وجود ترسيبات جيرية في غلاية البخار.
- قم بإزالة الترسبات الجيرية من غلاية البخار.

### البيانات الفنية

الوصلة الكهربائية		
V	240-220	الجهد الكهربائي
Hz	60-50~1	
	IPX4	درجة الحماية
	I	فئة الحماية
بيانات الأداء		
W	2000	قدرة التسخين
ميغا باسكال	0,35	ضغط التشغيل الأقصى
دقائق	4	وقت التسخين
		كمية البخار
جم/دقيقة	50	التبخير المستمر
جم/دقيقة	110	أقصى دفعة بخار
كمية الماء		
لتر	0,8	خزان المياه
لتر	0,5	غلاية البخار
الأبعاد		
kg	4,1	الوزن (بدون الملحقات)
مم	350	الطول
مم	280	العرض
مم	270	الارتفاع

جميع حقوق إدخال تعديلات فنية محفوظة!

## المساعدة عند حدوث أعطال

الاختلالات غالباً ما تكون ناتجة عن أسباب بسيطة، والتي يمكنك التغلب عليها بنفسك بمساعدة العرض التوضيحي التالي. عند الشك أو حدوث اختلالات لم يتم ذكرها هنا، توجه من فضلك إلى مركز خدمة العملاء المعتمد.

### التسخين لفترة طويلة

#### وجود ترسيبات جيرية في غلاية البخار.

- قم بإزالة الترسيبات الجيرية من غلاية البخار.

### لا يوجد بخار

#### مصباح التحكم الخاص بنقص الماء يومض باللون الأحمر ويصدر إشارة صوتية.

لا يوجد ماء في خزان الماء.

- قم بملء خزان الماء حتى علامة "الحد الأقصى".

#### مصباح التحكم الخاص بنقص الماء يضى باللون الأحمر.

لا يوجد ماء في غلاية البخار. تم تفعيل وحدة الحماية من فرط الحرارة للمضخة.

- قم بإيقاف الجهاز.
- املاً خزان المياه
- قم بتشغيل الجهاز.
- خزان الماء غير مثبت بالشكل الصحيح أو به جير مترسب.
- قم بنزع خزان الماء وغسله.
- قم بإدخال خزان الماء في الجهاز والضغط عليه لأسفل حتى يثبت في موضعه.

#### يتعذر الضغط على مفتاح البخار

مفتاح البخار مؤمن عن طريق وسيلة التأمين / حماية الأطفال.

- اضبط زر اختيار كمية البخار إلى الأمام.

إرشادات الجرعة المدونة على عبوة التغليف.

- ضع مذيب الترسيبات الجيرية في الغلاية، واتركه لمدة 8 ساعات تقريباً.
- قم بتفريغ مذيب الجير بعد مرور 8 ساعات. لا تزال هناك كمية متبقية من المذيب في غلاية الجهاز، وبالتالي يجب غسل الغلاية من مرتين إلى ثلاث مرات بالماء البارد من أجل إزالة بقايا مزيل الجير.

### صورة

- قم بتفريغ الماء الموجود من الغلاية تماماً.
- قم بتجفيف مكان حفظ سلك التوصيل الرئيسي.
- اربط سدادة فتحة الصيانة بماسورة التمديد.
- املاً خزان المياه
- بهذا يصبح جهاز التنظيف بالبخار في وضع الاستعداد.

## العناية بالملحقات

### ملحوظة

يمكن غسل منشفة الأرضية وكيس القماش فوهة اليد واستخدامها للعمل على الفور في جهاز التنظيف بالبخار.

- قم بغسل مناشف الأرضية المتسخة وأكياس القماش على درجة حرارة 60 مئوية في غسالة الملابس. لا تستخدم منعم الملابس، حتى تتمكن المناشف من التقاط الانساخات بصورة جيدة. المناشف الوبرية مناسبة للاستخدام في المجفف. المناشف ذات الألياف الدقيقة مناسبة للاستخدام في المجفف.

## صورة 1

- املاً المرجل بالماء وقم بتحريكه بقوة. وبذلك يمكن تحليل الرواسب الجيرية المتبقية على أرضية المرجل.

## صورة 2

- قم بتفريغ الماء الموجود من الغلاية تماماً.

- قم بربط ماسورتي التمديد بمسدس البخار.

- قم بتثبيت الفوهة الأرضية على ماسورة التمديد.

## صورة 3

- قم بتثبيت منشفة وفوهة الأرضية.
- قم بإمالة ماسورة التمديد نحو الأمام حتى يصبح عمودياً، وبذلك يتم طي الأغصية الجانبية للفوهة الأرضية نحو الأسفل.
- قم بوضع الفوهة الأرضية على منشفة الأرضية، بحيث تكون الأغصية الجانبية في عروتي المنشفة الأرضية.
- قم بإعادة ماسورة التمديد مرة أخرى نحو الخلف، وبذلك يتم تعشيق الأغصية الجانبية وتثبيت المنشفة على الفوهة الأرضية.

## تخزين فوهة الأرضية

### صورة إيضاحية 1

- في حالة قطع العمل قم بتعليق فوهة الأرضية في سادة التوقف.

## إزالة الترسبات الجيرية من غلاية البخار

نظراً لترسب الجير على جدار غلاية البخار ننصح بإزالة الجير المترسب من غلاية البخار تبعاً للفترات التالية (TF = كمية ملء الخزان):

نطاق الصلابة	Hd °	mmol/l	TF
I لين	7-0	1,3-0	100
II متوسط	14-7	2,5-1,3	90
III صلب	21-14	3,8-2,5	75
IV صلب جداً	<21	<3,8	50

## ملحوظة

يمكنك الاستعلام عن درجة عصر ماء الصنبور لدى مرفق المياه أو السلطات المحلية.

- اسحب قابس الشبكة من مقبس التوصيل.
- اترك جهاز التنظيف بالبخار ليبرد.
- قم بإفراغ خزان الماء.
- انزع الملحقات من حوامل الملحقات.

### صورة إيضاحية 1

- افتح سداة فتحة الصيانة. وهنا قم بوضع الطرف المفتوح لماسورة التمديد على سداة فتحة الصيانة، وقم بتعشيقها في أداة التوصيل وفكها.

## صورة 2

- قم بتفريغ الماء الموجود من الغلاية تماماً.
- لإزالة الترسبات الجيرية استخدم إصبع إزالة الجير KARCHER. احرص عند وضع مذيب الترسبات الجيرية على مراعاة

## العناية والصيانة

### غسل غلاية البخار

اشطف غلاية البخار لجهاز التنظيف بالبخار بعد كل 10 مرات يتم ملء الخزان فيها على أقصى تقدير.

- اسحب قابس الشبكة من مقبس التوصيل.
- اترك جهاز التنظيف بالبخار ليبرد.
- قم بإفراغ خزان الماء.
- انزع الملحقات من حوامل الملحقات.

### صورة إيضاحية 1

- افتح سداة فتحة الصيانة. وهنا قم بوضع الطرف المفتوح لماسورة التمديد على سداة فتحة الصيانة، وقم بتعشيقها في أداة التوصيل وفكها.

## صورة

- قم بتهيئة فوهة الطاقة على فوهة خروج البخار بما يتوافق مع الفرشاة المستديرة.

## الفرشاة المستديرة (كبيرة)

يمكن تركيب الفرشاة المستديرة على فوهة خروج البخار كوسيلة مكملة. يمكن للفرشاة المستديرة تنظيف الأسطح الدائرية (مثل حوض الغسيل، حوض الاستحمام، وعاء الغسيل، حوض المطبخ للشطف).

## تنبيه

غير مناسبة لتنظيف الأسطح الحساسة.

## صورة

- قم بتهيئة الفرشاة المستديرة بفوهة خروج البخار.

## فوهة اليد

اسحب الكيس على فوهة اليد. تناسب خصيصاً مع الأسطح الصغيرة القابلة للغسل وكباين الاستحمام والمرابيا.

## صورة

- قم بتهيئة فوهة اليد على مسدس البخار.

## فوهة الأرضية

مناسبة لجميع طبقات الحوائط والأرضيات القابلة للغسل، على سبيل المثال الأرضيات الصخرية والبلاط وأرضيات كلوريد البولي فينيل. تعامل مع الأسطح ذات الاتساخات الشديدة ببطء، لأنها تحتاج أن تتعرض لتأثير البخار لمدة أطول.

## ملحوظة

بقايا مواد التنظيف ومستحلبات العناية التي تظل على الأسطح المراد تنظيفها، يمكن أن تتسبب في حدوث آثار تلوين عند التنظيف بالبخار، إلا أنها تختفي مع الاستخدام المتكرر.

## فوهة خروج البخار

كلما اقتربت فوهة خروج البخار من الموضوع المتسخ، زادت فعالية التنظيف، نظراً لأن درجة الحرارة والبخار يكونان على أقصى درجة عند مخرج الفوهة. وهي بذلك عملية للغاية لتنظيف المواضع التي يصعب الوصول إليها والشقوق والتجهيزات والممرات وأحواض الغسل والمراحيض وحاجبات الشمس بالنوافذ وأسطح التسخين. يمكن رش الترسبات الجيرية القوية بالخل أو حمض الستريك قبل التنظيف بالبخار، واتركه يعمل ويُحدث مفعوله لمدة 5 دقائق، ثم قم بالتنظيف بالبخار.

## صورة

- قم بتركيب فوهة النقطة الشعاعية على مسدس البخار.

## الفرشاة المستديرة (صغيرة)

يمكن تركيب الفرشاة المستديرة كجزء مكمّل على فوهة خروج البخار. وبالتالي يمكن إزالة الاتساخات العنيدة بسهولة من خلال التنظيف بالفرشاة.

## تنبيه

غير مناسبة لتنظيف الأسطح الحساسة.

## صورة

- قم بتهيئة الفرشاة المستديرة بفوهة خروج البخار.

## فوهة الطاقة

يتم تركيب فوهة الطاقة على فوهة خروج البخار كوسيلة مكملة.

تعمل فوهة الطاقة على زيادة سرعة تدفق البخار. لذا فهي تصلح تماماً لتنظيف الاتساخات العنيدة للغاية فضلاً عن تنظيف الأركان والشقوق بالنفخ.

## تخزين الجهاز

### صور 5-15

- ضع ماسورة التمديد في الحوامل الكبيرة الخاصة بالملحقات.
- قم بتركيب فوهة اليد وفوهة خروج البخار على ماسورة التمديد لكل منهما.
- قم بثبيت الفرشاة المستديرة على فوهة خروج البخار.
- قم بإدخال الفرشاة الدائرية الصغيرة والمنافث في الحامل المتوسط الخاص بالملحقات.
- قم بتعليق فوهة الأرضية في سنادة التوقف.
- قم بلف خرطوم البخار حول ماسورة التمديد وضع مسدس البخار في فوهة الأرضية.

## استخدام الملحقات

### إرشادات استخدام هامة

#### تنظيف أسطح الأرضيات

يُنصح بضرورة كس الأرضية أو تنظيفها قبلاستخدام جهاز التنظيف بالبخار. وبذلك يتم تنظيف الأرضية من الأوساخ/ الجزيئات العالقة بها قبل التنظيف الرطب.

#### إنعاش المنسوجات

قبل التعامل مع جهاز التنظيف بالبخار يرجى التأكد دائماً من توافق المنسوجات مع الجهاز: قم أولاً بتنظيف جزء غير بارز من المنسوجات بالبخار، ثم اتركها تجف، وبعد ذلك افحصها للتأكد من عدم وجود تغييرات في اللون أو الشكل.

#### تنظيف الأسطح المغطاة أو المطلية

عند تنظيف الأسطح المطلية أو المغطاة بطبقة من البلاستيك كتلك الموجودة في وحدات المطبخ وقطع الأثاث أو الأبواب أو

الباركيه فقد يؤدي ذلك إلى ذوبان الشمع ومواد تلميع الأثاث والطبقات البلاستيكية أو إلى بهتان الألوان أو تكون البقع. عند تنظيف مثل هذه الأسطح قم بتعريض منديل للبخار لفترة قصيرة ثم نظف به الأسطح.

#### تنبيه

لا توجه البخار بأي حال من الأحوال إلى الحواف المغرة، نظراً لأن ذلك قد يؤدي إلى فكها. لا تستخدم الجهاز في تنظيف الأرضيات الخشبية أو الباركيه غير المثبتة.

#### تنظيف الزجاج

قم بتدفئة زجاج النوافذ عندما تكون درجات الحرارة الخارجية منخفضة وخصوصاً في فصل الشتاء، عن طريق توجيه البخار نحو الأسطح الزجاجية بالكامل برفق. وبذلك تتجنب الضغط على الأسطح الزجاجية والذي قد يؤدي إلى حدوث شرخ بالزجاج.

ثم قم بتنظيف سطح النافذة باستخدام فوهة اليد وكيس قماش. للتخلص من الماء استخدم سحابة النوافذ أو قم بتجفيف أسطح النوافذ.

#### تنبيه

لا توجه البخار إلى مواضع الإحكام الموجودة في إطار النوافذ، حتى لا تتسبب في حدوث أضرار بهذه المواضع.

## مسدس البخار

يمكنك أيضاً استخدام مسدس البخار بدون ملحقات، على سبيل المثال.

- لإزالة الطيات البسيطة من قطع الملابس المعلقة، عن طريق توجيه البخار نحوها من مسافة تبلغ 10-20 سم.
- لإزالة الأتربة عن النباتات. وفي تلك الأثناء احتفظ بمسافة تبلغ 20-40 سم.
- لغسل الأتربة الرطبة، عن طريق توجيه البخار نحو قطعة قماش لفترة قصيرة ثم استخدامها في مسح قطع الأثاث.

## إعادة ملء الماء

- عند حدوث نقص للماء في خزان الماء يضىء مصباح التحكم الخاص بنقص الماء باللون الأحمر ويصدر إشارة صوتية.
- قم بملء خزان الماء حتى علامة "الحد الأقصى".

### ملحوظة

تحاول مضخة الماء كل فترة قصيرة أن تملأ غلاية البخار. وعندما تتم عملية الملء بنجاح ينطفئ مصباح التحكم الأحمر.

## التحكم في كمية البخار

يتم التحكم في كمية البخار الخارج من خلال زر اختيار كمية البخار. توجد ثلاثة أوضاع لزر اختيار كمية البخار:

أقصى كمية بخار 

كمية بخار منخفضة 

بدون بخار - لحماية الأطفال 

**ملحوظة:** في هذا الوضع، لا يمكن تشغيل مقبض البخار.

- ضبط مفتاح الاختيار على كمية البخار اللازمة.
- قم بتشغيل مفتاح البخار، وفي أثناء ذلك قم بتوجيه مسدس البخار أولاً إلى قطعة قماش، إلى أن يخرج البخار بشكل متساو.

## إيقاف الجهاز

- اضغط على مفتاح إيقاف التشغيل لإيقاف تشغيل الجهاز.
- اسحب قابس الشبكة من مقبس التوصيل.
- قم بإفراغ الماء المتبقي من خزان الماء.

برجاء عدم استخدام ماء مقطر! على الأقصى 50% ماء مقطر و 50% ماء من الحنفية.  
برجاء عدم استخدام ماء مطر تم تجميعه!  
يمكن نزع خزان الماء من الجهاز حتى يتم ملؤه، أو أن يتم ملؤه مباشرة وهو في الجهاز.  
نزع خزان الماء

- يتم سحب خزان الماء بشكل عمودي لأعلى.
- قم بملء خزان الماء حتى علامة " الحد الأقصى"، وذلك بوضعه بشكل عمودي تحت صنوبر الماء.
- قم بإدخال خزان الماء في الجهاز والضغط عليه لأسفل حتى يثبت في موضعه.

## ملء الخزان مباشرة في الجهاز

- قم بصب الماء من وعاء في قمع الملء. و قم بملء خزان الماء حتى علامة "الحد الأقصى".

## تشغيل الجهاز

- لا بد أن يوضع الجهاز على أرضية ثابتة.
- قم بتوصيل قابس الشبكة في مقبس التوصيل.
- اضغط على مفتاح التشغيل لتشغيل الجهاز.

### ملحوظة

إذا لم يكن هناك ماء أو كانت هناك كمية قليلة من الماء في غلاية البخار يتم إدارة مضخة الماء ونقل الماء من خزان الماء إلى غلاية البخار. قد تستغرق عملية الملء عدة دقائق.

- انتظر حتى يضىء مصباح التحكم الخاص بالتسخين بشكل ثابت.

بهذا يصبح جهاز التنظيف بالبخار في وضع الاستعداد.



## التشغيل

- لرؤية الصور انظر الصفحة المطوية 3

## تثبيت الملحقات

### صورة إيضاحية A

- قم بتركيب بكرات التوجيه وعجلة السير وثبتها.

### صورة B+G

- قم بتوصيل الملحقات اللازمة (انظر فصل "استخدام الملحقات") بمسدس البخار. وللقيام بذلك، عليك بإدخال الطرف المفتوح للملحقات في مسدس البخار وتحريكه بمسدس البخار بقدر الإمكان حتى تسمع صوت تعشيق زر التثبيت بمسدس البخار.

### صورة D

- استخدم ماسورة تمديد عن الحاجة. ولهذا الغرض قم بتوصيل إحدى أو ماسورتَي التمديد بمسدس البخار. قم بتثبيت الملحق اللازم على الطرف الخالي لماسورة التمديد.

### فك الملحقات

- اضبط زر اختيار كمية البخار للخلف (تأمين مقبض البخار).

### صورة E

- لفك أجزاء الملحقات اضغط على زر التحرير واسحب الأجزاء بعضها من بعض.

## ملء خزان الماء

يمكن ملء خزان الماء في أي وقت.

### تنبيه

لا تستخدم ماء مكنف من مجفف الملابس!  
برجاء عدم تعبئة مواد تنظيف أو أي إضافات أخرى (على سبيل المثال عطور)!

C3	فرشاة مستديرة	أحمر
C4	فوهة الطاقة	
C5	فرشاة مستديرة	كبير
D1	فوهة اليد	
D2	كيس التنظيف القماشي	
D3	كيس قماش من الألياف الدقيقة	
E1	ماسورة التمديد (2 قطعة)	
E2	زر التحرير	
F1	فوهة الأرضية	
F2	الأغطية الجانبية	
F3	منشفة أرضية من الألياف الدقيقة	
F4	منشفة أرضية من الألياف الدقيقة	2 قطعة
G1	عصا إزالة الترسبات الجيرية	

## الدليل المختصر

- الصور الإيضاحية - انظر صفحة 2

### صورة 1

- قم بملء خزان الماء حتى علامة "الحد الأقصى".

### صورة 2

- قم بتوصيل قابس الكهرياء.
- قم بتشغيل الجهاز.

### صورة 3

- مصباح التحكم الخاص بالتسخين يومض باللون الأخضر.  
يكون جهاز التنظيف بالبخار مهياً للاستخدام بمجرد أن يضاء مصباح التحكم - الحرارة بشكل مستمر.

### صورة 4

- قم بتوصيل الملحقات على مسدس البخار.
- تشغيل مفتاح البخار.

## وصف الجهاز

### • لرؤية الصور انظر الصفحة المطوية 4



A1	خزان المياه
A2	فتحة ملء خزان الماء النقي
A3	مفتاح التشغيل
A4	مفتاح إيقاف التشغيل
A5	مصباح التحكم الخاص بالتسخين (أخضر)
A6	مصباح التحكم الخاص بنقص الماء (أحمر)
A7	مقبض
A8	حامل الملحقات
A9	حامل الملحقات
A10	سدادة فتحة الصيانة
A11	مكان حفظ سلك التوصيل الرئيسي
A12	سدادة التوقف الخاصة برأس تنظيف الأرضيات
A13	وصلة سلك التوصيل الرئيسي والقابس الكهربائي
A14	عجلات السير (عجلتان)
A15	بكرة توجيه
B1	مسدس البخار
B2	مفتاح البخار
B3	زر التحرير
B4	زر اختياري لكمية البخار (مع وسيلة لحماية الأطفال)
B5	خرطوم البخار
C1	فوهة خروج البخار
C2	فرشاة مستديرة أسود

الأقصى في الغلاية ويتم تشغيله مرة أخرى عند انخفاض الضغط في الغلاية نتيجة لخروج البخار.

## ترموستات الغلاية

عندما تكون الغلاية في حالة حدوث خطأ خالية من الماء سترتفع درجة الحرارة في الغلاية. وتقوم ترموستات الغلاية بإيقاف خاصية التسخين. يمكن إعادة تشغيل الغلاية مرة أخرى بطريقة طبيعية عندما يتم ملء الغلاية.

## ترموستات الأمان

في حالة ارتفاع درجة حرارة منظم الضغط ترموستات الغلاية بشكل مفرط، يقوم ترموستات الأمان بإيقاف تشغيل الجهاز. توجه إلى مركز خدمة عملاء كيرشر المختص لإرجاع ترموستات الأمان إلى وضع ضبطه الأصلي.

## سدادة فتحة الصيانة

سدادة فتحة الصيانة هي في نفس الوقت صمام تنفيس للضغط الزائد. فهي تقوم بإحكام غلق الغلاية للحماية من ضغط البخار الموجود.

في حالة وجود عطل في منظم الضغط مع زيادة ضغط البخار في الغلاية يتم فتح صمام تنفيس الضغط الزائد ويتسرب البخار للخارج من خلال سدادة فتحة الصيانة.

توجه إلى مركز خدمة عملاء كيرشر المختص قبل إعادة تشغيل الجهاز.

## إرشادات عامة

### عزيزي العميل

يرجى قراءة إرشادات السلامة هذه قبل أول استخدام لجهازكم، ثم التعامل مع الجهاز وفقاً لهذه الإرشادات. تعامل على هذا النحو. احتفظ بدليل التشغيل هذا للاستخدام اللاحق أو للمالك التالي.



## المحتويات التي يتم تسليمها

توجد على العلبة صورة لمشتملات الجهاز التي يتم تسليمها. تأكد عند فتح الصندوق من وجود كافة المحتويات. وفي حالة نقص أية ملحقات أو اكتشاف أي تلف بها بسبب النقل يرجى إخطار البائع.

## قطع الغيار

لا تستخدم سوى قطع الغيار الأصلية من KARCHER. ستجد في نهاية دليل التشغيل هذا نظرة عامة على قطع الغيار.

## الضمان

في كل دولة تسري شروط الضمان التي تضعها شركة التسويق المختصة التابعة لنا. نحن نتولى تصليح الأعطال التي قد تطرأ على جهازك بدون مقابل خلال فترة الضمان طالما أن السبب في هذه الأعطال ناجم عن وجود عيب في المواد أو في الصنع. في حال استحقاق الضمان، يرجى التوجه بقسيمة الشراء إلى أقرب موزع أو مركز خدمة عملاء معتمد. (العنوان موجود في الصفحة الخلفية)

## تجهيزات الأمان

### ⚠ تنويه

تعمل تجهيزات الأمان على حماية المستخدم وغير مسموح بإدخال تعديلات عليها أو الاستغناء عن وظائفها.

## منظم الضغط

يحافظ منظم الضغط على ثبات ضغط الغلاية أثناء التشغيل بأقصى قدر ممكن. يتم إيقاف التسخين عند وصول ضغط التشغيل إلى الحد

## الاستخدام المطابق للتعليمات

قم باستخدام جهاز التنظيف بالبخار فقط في أغراض التنظيف المنزلية. يعمل هذا الجهاز للتنظيف بالبخار ويمكن أن يستخدم مع بعض الملحقات المناسبة كتلك التي تم ذكرها في دليل التشغيل هذا. ليس هناك حاجة لمواد تنظيف. اتبه في هذا الصد خاصة إلى تبيهاات الأمان.

## حماية البيئة

مواد التغليف قابلة للتدوير وإعادة الاستخدام. يرجى عدم التخلص من العبوة في سلة القمامة المنزلية ولكن عليك بتقديمها للجهات المختصة بإعادة تدوير القمامة.



تحتوي الأجهزة القديمة على مواد قيمة قابلة لإعادة التدوير والاستخدام والتي يجب الاستفادة منها. لذا، قم بالتخلص من الأجهزة القديمة بما يتوافق مع نظم التجميع المناسبة.



## الرموز الموجودة على الجهاز



تحذير - خطر الإصابة بحروق

تنبيه - اقرأ دليل التشغيل!





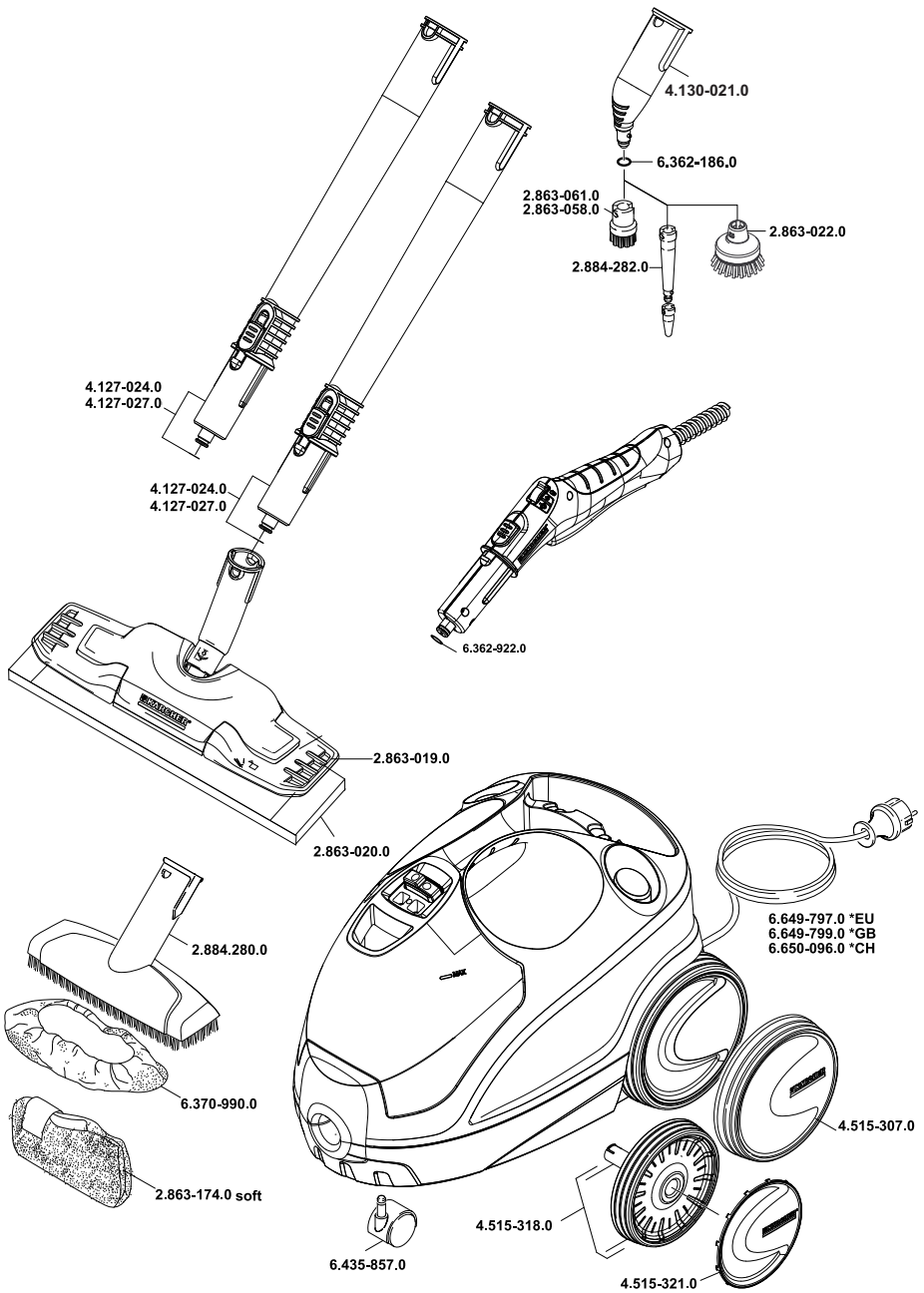



<http://www.kaercher.com/dealersearch>



**Alfred Kärcher GmbH & Co. KG**

Alfred-Kärcher-Str. 28 - 40

71364 Winnenden (Germany)

Tel.: +49 7195 14-0

Fax: +49 7195 14-2212